



Leblanc

illuminations

CATALOGUE EN LIGNE



Retrouvez toutes nos **décorations** et **tous nos savoir-faire**
dans notre Livre Blanc des illuminations enrichi et actualisé.

CANADA

ACCUEIL • +1 450 755 6902 • contact@leblanc-illuminations.ca

APPEL GRATUIT • +1 866 814 3617

SERVICE COMMERCIAL • +1 514 891 6902 • a.beauvais@leblanc-illuminations.ca

FRANCE

ACCUEIL • +33 (0)2 43 61 43 61 • contact@leblanc-illuminations.com

6-8 rue Michaël Faraday 72027 Le Mans Cedex 2 France

SERVICE LOGISTIQUE • +33 (0)2 43 61 43 80 • leblanc.logistique@leblanc-illuminations.com

35 Boulevard Pierre Lefauchaux 72027 Le Mans Cedex 2 France

SERVICE APRÈS-VENTE • +33 (0)2 43 61 40 87 • sav@leblanc-illuminations.com

Notre S.A.V. est à votre écoute du lundi au vendredi de 8h à 12h30 et de 13h30 à 18h.

MEXIQUE

ACCUEIL • contacto@leblanc-iluminacion.com.mx

ROYAUME UNI

ACCUEIL • 01622 882424 • hello@galalights.com

TWITTER @GalaLights • FACEBOOK @GalaLightsUK

“*Nous partageons plus que de la lumière,
nous partageons des émotions.*”



Alexandra PETIT

Directrice Générale



Rachel NET

Directrice Commerciale



Eric FRÉLY

Directeur du Développement

**Leblanc illuminations,
fabricant d'émotions durables**



Arnaud Leschemelle - Président

Des entreprises au service de votre créativité

Les entreprises du groupe CSI s'adressent à tous ceux qui conçoivent, produisent et réalisent des événements ou des installations lumineuses et audiovisuelles. Les équipements des marques que nous fabriquons et distribuons ainsi que nos services associés permettent de réaliser vos projets dans leur intégralité avec une garantie de succès technique et artistique.



Leblanc illuminations

Créateur du marché des illuminations festives en 1958, Leblanc illuminations accompagne depuis plus de 60 ans les villes et centres commerciaux dans la réalisation de leurs projets personnalisés, en France comme à l'international.
www.leblanc-illuminations.fr

Freevox

Le catalogue exclusif pour la France des marques les plus prestigieuses de l'industrie de l'éclairage, de l'image et du son pour conduire les professionnels sur "la bonne voie" vers la réussite de tout type de projet audio-visuel.
www.freevox.fr

Tekliss

Prestataire technique audiovisuel, location, vente, intégration de matériel audio, lumière, video, structure, mobilier.
www.tekliss.com

Arbiter France

Le catalogue spécialisé en matériel de studio et de produits high-tech dédiés à la production musicale : enceintes de monitoring, microphones, casques, traitement du son, produits son et lumière pour DJ.
www.arbiterfrance.com

Audiopole

Le catalogue des équipements audio professionnels pour le Broadcast (télévisions et radios), le Touring (concerts, tournées) et la sonorisation fixe comme les salles de conférence.
www.audiopole.net



Leblanc
illuminations



NOS MARQUES



Nous avons inventé un métier : fabricant d'illuminations de Noël.
Nous ne suivons pas les tendances, nous les fabriquons !
Nous n'avons pas attendu les récentes prises de conscience sociétales et environnementales pour nous engager : elles sont en nous depuis 64 ans.
A jamais les pionniers.

leblanc-illuminations.fr



CHROMEX



Marque française de câbles et de guirlandes depuis 1943, la marque réunit simplicité et technologie de matériel d'illumination au service des villes et des professionnels. Chromex associe également esthétique et faible consommation d'énergie dans ses produits distribués dans un large réseau d'enseignes spécialisées dans le bricolage, la décoration et le jardinage.

Retrouvez nos produits sur chromex.fr



Marque française de produits pour l'éclairage professionnel dans le domaine de l'événementiel. Les projecteurs Starway sont plébiscités pour la mise en lumière de spectacles, d'émissions de télévision et de festivals depuis 40 ans déjà

star-way.com

HALTO

Marque française de produits pour l'éclairage dynamique dit architectural : barres, spots, encastrés, projecteurs à gobos ...
Forte de son expérience de plus de 30 ans, Halto réalise des projets pérennes, tout en couleurs, de la mise en valeur de bâtiments.

halto.fr



1958

Créateur du marché des illuminations

Michel Leblanc crée dans la Meuse la société Leblanc illuminations. Il est le premier à réaliser des décors en bois équipés de douilles en porcelaine.



1960

PREMIER FABRICANT DE DÉCORS EN ALUMINIUM

Leblanc illuminations est le premier acteur de son marché à réaliser des décors lumineux sur un cadre aluminium. Un matériau résistant et recyclable qui permet une grande diversité de créations.

1988

LES PREMIERS DE "CORDON"

Le cordon lumineux remplace progressivement les douilles dans la réalisation de nos décors.

1982

PREMIER À ILLUMINER LES CHAMPS-ÉLYSÉES

Leblanc illuminations est la première entreprise à avoir illuminé la plus belle avenue du monde.

1994

IMPLANTATION ROYALE

Leblanc illuminations s'internationalise avec l'implantation de Gala Light qui deviendra Leblanc illuminations UK.

1996

PIONNIER DE LA LED

Leblanc illuminations anticipe le besoin d'économie d'énergie en étant le premier en Europe, à introduire des guirlandes LED dans ses illuminations.

2007

À NOUS LE GRAND NORD !

Leblanc illuminations Canada ouvre ses portes et fait briller la neige canadienne.



2008

PREMIER À UTILISER DE LA VIDÉO POUR LES ILLUMINATIONS DE NOËL

Leblanc illuminations réinvente les illuminations de Noël avec le premier décor 3D animé et personnalisé grâce à la technologie vidéo.

2008

LA RUÉE VERS L'EST

Les bases de notre principal centre de production sont fondées. Leblanc illuminations România est lancé.

IMPRESSION 3D

Leblanc Illuminations innove en utilisant l'impression 3D pour ses prototypes.

2015

CONTRÔLEZ VOTRE CONSOMMATION ÉLECTRIQUE

Avec Maestro, programmez les horaires et la période de fonctionnement des illuminations, zone par zone, en quelques clics sur un smartphone.

2014

CERTIFICATION ISO 9001

Leblanc illuminations est la première entreprise de son secteur à être certifiée ISO9001.

2014

¡ VIVA ILUMINACIÓN !

Création de la filiale Leblanc illuminations Mexico, avec dans la foulée l'illumination de la ville de Puebla et de nombreux centres commerciaux.

2013

LEBLANC TOUCHE LE CŒUR DES HÔPITAUX

Leblanc illuminations et Les Blouses Roses s'associent pour offrir chaque année un Noël tout en lumières aux enfants hospitalisés.

2010

2015



PARTENAIRE AUTHENTIQUE

Leblanc illuminations illumine Megève, ce petit village savoyard de renommée internationale, et devient son partenaire officiel en 2017.



2016

PARTENARIAT FFS

Premier partenariat de 4 ans signé avec la Fédération Française de Ski et l'Équipe de France de Skicross, puis renouvelé jusqu'en 2024.

2016

RÉALITÉ VIRTUELLE

Réalité virtuelle, augmentée, scanning 3D : Entre réel et virtuel, Leblanc met les nouvelles technologies au service de votre imaginaire.

UN PARFUM DE RÉUSSITE

Leblanc illuminations associe lumière et parfum pour une expérience unique.

2017

60

BON ANNIVERSAIRE !

Leblanc illuminations fête 60 ans de plaisir partagé.

2018

2019



ON A SAUVÉ NOËL

Avec la plus amusante des applications, Leblanc illuminations place le public au cœur des illuminations.

2020



ILLUMINATIONS CONNECTÉES

Leblanc illuminations devient le distributeur exclusif de Twinkly Pro, la gamme de guirlandes lumineuses pilotables par smartphone.



UNE RÉVOLUTION VERTE

Ce procédé par impression 3D permet un nouvel habillage diurne plus durable des décors.



CERTIFICATION RSE 26000

Leblanc illuminations devient l'entreprise la plus labellisée de son secteur, avec ses certifications RSE 26000 et ISO 9001.

2021

2021

2021

NOS VALEURS

*Depuis notre création en **1958**, renforcer l'impact positif de nos activités sur l'environnement, tout en supprimant, réduisant ou compensant leurs conséquences potentiellement négatives, est **notre priorité**.*



L'esprit pionnier.

Dès 1996, nous sommes les premiers en Europe à introduire la LED dans nos décors. Depuis, nous continuons de développer des technologies de pointe. Forts d'une charte RSE ambitieuse, nous multiplions les innovations pour relever notre autre grand défi : l'environnement. éco-conception, recyclage, réduction de CO₂ ...

Ce n'est pas un hasard si nous sommes le premier acteur du marché à avoir obtenu un label RSE.

Nos engagements RSE et ISO

Ils reposent sur trois piliers :

- Économiser les ressources et l'énergie
- Réduire l'impact de nos produits sur l'environnement
- Prendre soin de nos équipes, de nos clients et des générations futures

Nous sommes fiers d'être l'entreprise la plus labellisée de notre secteur d'activité !



EMPREINTE CARBONE

Économiser les ressources et l'énergie

Réduire les émissions de carbone et limiter les effets néfastes du changement climatique sont pour nous de la première importance. Animés par l'ambition d'accompagner notre secteur d'activité vers un avenir plus durable et responsable, nous plaçons l'innovation au cœur de la conception de nos produits avec l'objectif de générer de nouvelles économies de ressources et d'énergie.

Gestion des déchets

- 90% de plastique recyclé compose notre film d'emballage.
- 89% des déchets issus de nos sites européens sont recyclés.
- Les liens plastiques des guirlandes ont été remplacés par des liens en papier.
- 2,3 millions de gaines plastiques ont été retirées de nos guirlandes 24V, sans altérer leur qualité.



Énergie

Nous favorisons les services et achats locaux, comme notre aluminium, produit en France, afin d'éviter les émissions liées au transport. De plus, un bilan énergétique environnemental est présenté dans 100% de nos projets.

100%
d'électricité verte
pour l'ensemble de nos locaux européens depuis 2020.

7 tonnes
de papier économisées
grâce à notre catalogue digital, soit l'équivalent de + de 100 arbres.

UNE ÉCO-CONCEPTION LUMINEUSE

Réduire l'impact de nos produits sur l'environnement

100% des décors Leblanc sont fabriqués par nos experts en interne selon un savoir-faire français dont nous sommes fiers. Ainsi, nous contrôlons la durabilité et l'impact environnemental de nos produits.

Nous appliquons les trois principes vertueux du recyclage :

- **Réduire** le carbone et le plastique tout au long du cycle de vie de nos produits ainsi que les émissions liées à leur transport.
- **Réutiliser** les matières premières en fin de cycle de vie de nos produits.
- **Recycler** tous les déchets dans nos bureaux et nos ateliers de production.

une baisse de **95%**
des gaz à effet de serre
en 25 ans grâce à une réduction considérable de la consommation électrique (baisse de 93%) de nos décors avec l'introduction de la LED dès 1996.

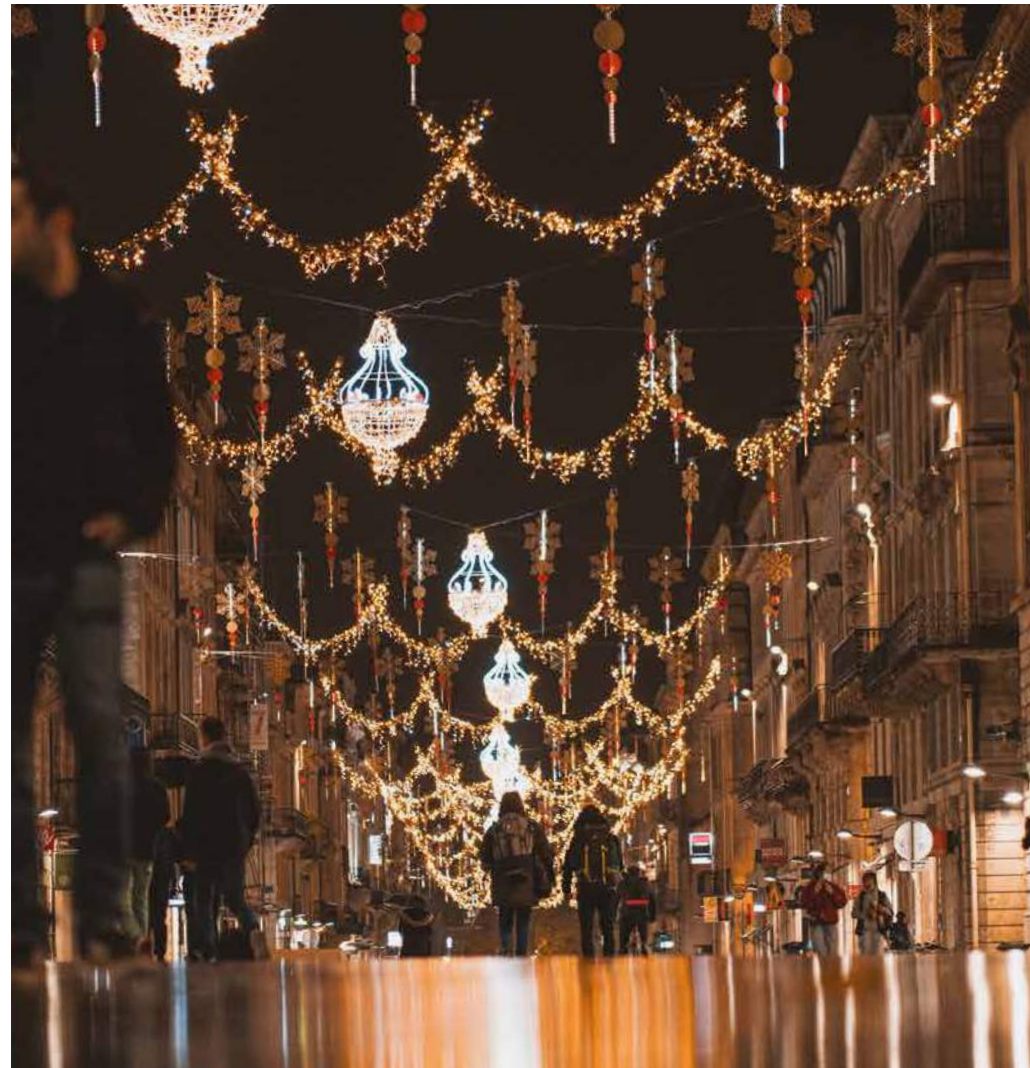

Notre ambition : poursuivre notre engagement dans une démarche continue et volontaire de réduction de notre empreinte environnementale.

Qualité et tranquillité

Nos équipes recherchent en permanence des solutions éco-responsables permettant de réduire le plastique et l'empreinte carbone de nos produits, tout en améliorant leur performance et leur durabilité.

Bouchons de protection

Embouts de protection transparents

Guirlande LED **30% plus lumineuse**, ultra-flexible possédant une très longue durée de vie et cordon lumineux basse consommation (à peine 2,5 W/mètre) et ultra lumineux (LED horizontales 360° à large angle de diffusion).

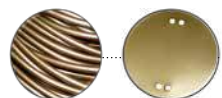

Décorations diurnes sur les deux faces du décor lumineux.

Nos pastilles et scoubidous sont fabriqués en France et 100% recyclables.

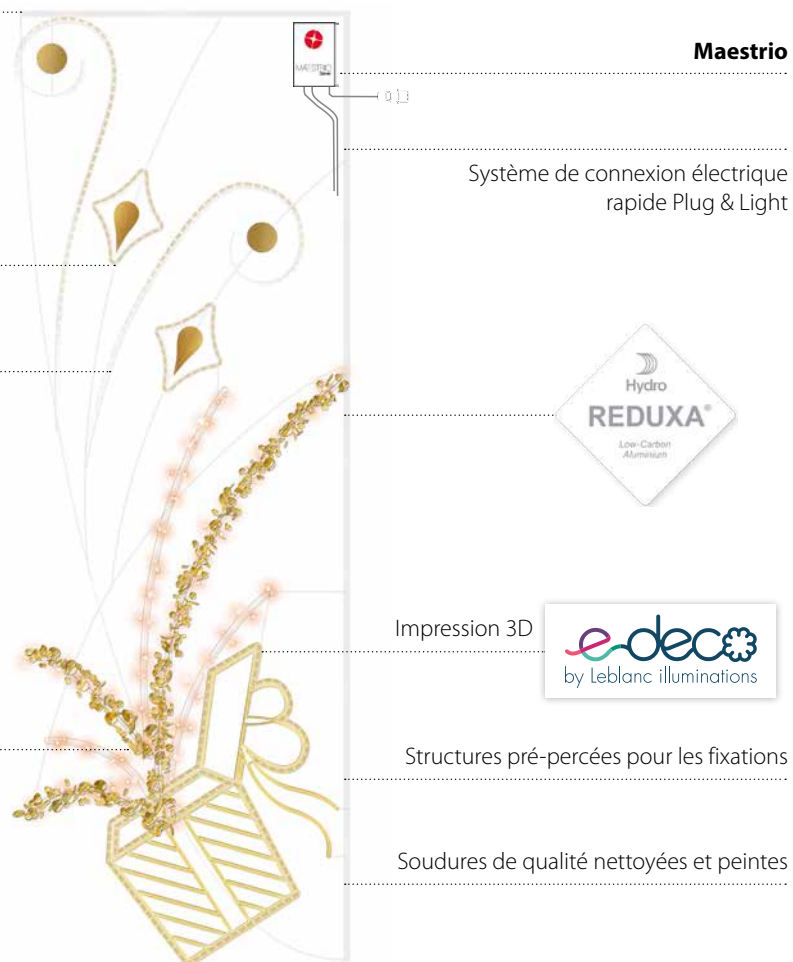

Maestrio

Système de connexion électrique rapide Plug & Light



Impression 3D



Structures pré-perçées pour les fixations

Soudures de qualité nettoyées et peintes

e-deco by Leblanc

Matériaux innovants, consommation énergétique optimisée, nouveaux modes de production : nous transformons notre métier pour vous proposer des produits adaptés aux enjeux de la ville durable.

Maestrio, 50% d'électricité économisée

grâce à la technologie brevetée de **Maestrio**, développée par nos équipes, simplement en maîtrisant le temps d'allumage des illuminations.

Aluminium Hydro REDUXA

C'est un aluminium à faible impact environnemental. Il est composé de **60% de matière recyclée et produit à partir d'énergies renouvelables.**

100% des cadres en aluminium qui nous sont retournés sont valorisés à la fin de leur cycle de vie en nouveaux décors ou en nouveaux produits.

L'IMPRESSION 3D, UNE RÉVOLUTION VERTE

La promesse de décors sur-mesure et un cahier des charges strict et engagé : des matières résistantes, sans être cassantes, respectueuses de l'environnement et disposant de filières de recyclage efficaces pour leur redonner vie.



Un processus éco-responsable

Ce projet est né d'une collaboration avec **Drawn**, une start-up française.

Leblanc illuminations transforme ses décorations diurnes en produits durables.

Ce processus offre une liberté créative sans limite dans le design et permet d'optimiser les temps de production.

Nos produits imprimés sont entièrement recyclables. La matière sera transformée en nouvelles granules pour de nouveaux décors.



Pour plus d'info

Demandez notre brochure
e-deco by Leblanc



 **greenfib**



Une matière 100% biosourcée, recyclable et durable

Elle est fabriquée en circuit court en France. Elle est issue de matières premières naturelles qui ne concurrencent pas l'alimentation.



 **EVERSTAR** by Paprec



Une matière 100% recyclée, recyclable et durable

Naturellement blanche et brillante, elle est fabriquée en France à partir de déchets.



 **RAINBOW**



Une matière plébiscitée

Nos équipes de Recherche & Développement poursuivent leur travail sur une nouvelle matière 100% recyclable, avec un processus de recyclage internalisé. Proposée en exclusivité par Leblanc illuminations, cette matière translucide aux nombreux coloris diffuse particulièrement bien la lumière.

LEBLANC S'INVITE EN TOUTES SAISONS

Des décors colorés

Leblanc illuminations vous propose des décors pour vos événements tout au long de l'année.

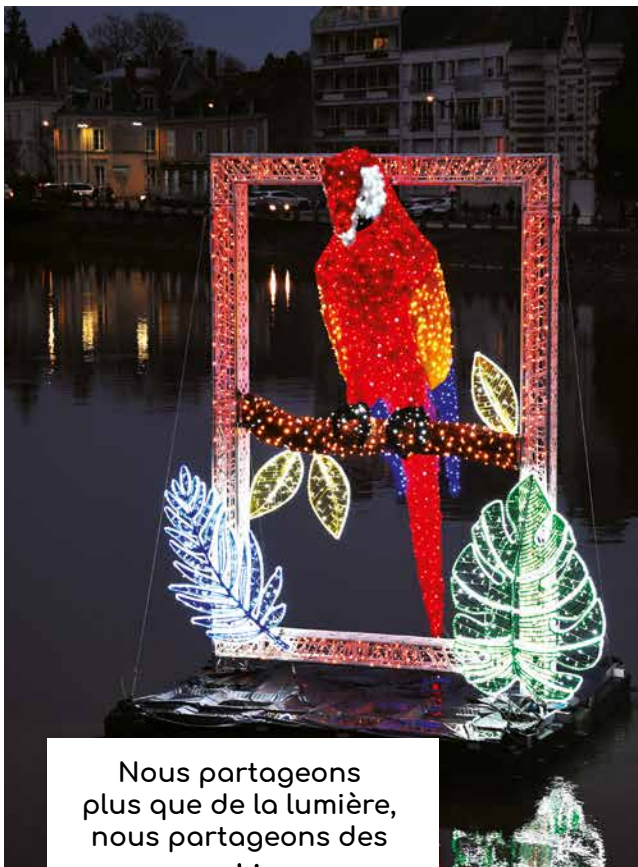

Nous partageons
plus que de la lumière,
nous partageons des
émotions.



Pour plus d'info
Demandez notre brochure
Hors-saison

ABIES DÉCOR, NOTRE PARTENAIRE AU NATUREL



Leblanc illuminations, en partenariat avec Abies Décor, vous propose, en plus d'une gamme complète de sapins de Noël naturels de qualité, l'Abies Caméléon, le sapin géant naturel innovant : ce système breveté permet de réaliser **des sapins géants de 6 à 20 m** par un assemblage de sapins naturels de 2m issus de **plantations françaises**.

Opter pour un sapin naturel : une solution écologique

L'Abies Caméléon est le compromis idéal qui combine à la fois la recherche du **naturel**, de **l'esthétique** et du **respect environnemental**. Contrairement aux sapins artificiels, les sapins naturels sont des **absorbeurs de gaz à effet de serre**, sont **biodégradables** et **concourent au développement économique local**.

Il est également possible de les **valoriser** (broyat, énergie, compost...) contrairement aux sapins artificiels.

L'Abies Caméléon, l'alternative esthétique et environnementale, facile d'installation !



Plus d'info |
p.321

LEBLANC ILLUMINATIONS, UN SAVOIR-FAIRE FRANÇAIS

De la prise de commande à la livraison



En tant qu'entreprise de la French Tech, tous les jours nous sommes fiers de favoriser l'emploi made in France, de participer au développement économique du pays et d'exporter le savoir-faire français à l'international.

Un projet bien pensé

Nos équipes créatives et techniques imaginent l'esthétique et la faisabilité de votre projet tout en garantissant la conformité et la sécurité des installations sous l'œil de notre laboratoire de contrôle intégré.

100% made in Leblanc

Leblanc illuminations dispose du plus important atelier de fabrication de décors lumineux. Il regroupe tous les savoir-faire nécessaires à **une production de qualité.**

Logistique performante

Expéditions dans les plus brefs délais. Livraisons **tous les jours à l'échelle nationale et internationale.** 20 000 m² de stockage.

Service Après-Vente & Qualité

Des contrôles systématiques à chaque étape du processus assurent **un service de qualité.** Leblanc illuminations garantit vos produits neufs pendant 2 ans. Assistance technique sous 24h à 48h.

COMMUNAUTÉ & BONNES PRATIQUES

Nous sommes passionnés par notre travail et visons à développer des relations solides et responsables avec nos partenaires. Notre sens du service client comme après-vente, fait partie intégrante de notre essence.

Prendre soin de nos équipes, de nos clients et des générations futures

Leblanc illuminations s'engage à opérer de manière socialement responsable. En 2020, nous avons formalisé nos engagements et nos attentes au sein d'une charte des achats responsables, partagée avec nos partenaires.



Chartes d'engagement

Nous avons développé une charte d'engagements RSE destinée à nos collaborateurs et parties-prenantes ainsi qu'une charte d'achats responsables pour toute notre chaîne d'approvisionnement.



Encourager le recyclage et les achats locaux



Enquêtes annuelles de satisfaction clients



Collaborateurs
Identifier des opportunités de développement pour nos collaborateurs.



Défendre la diversité de nos équipes
100% de nos collaborateurs sont signataires de notre charte pour la promotion de l'égalité des chances.



ACTIVITÉS CARITATIVES

La magie de Noël à l'hôpital !

Les fêtes de fin d'année reflètent le partage et la générosité. Depuis plus de 10 ans, pour donner le sourire aux petits et grands, Leblanc illuminations et Les Blouses Roses s'associent. Ensemble, nous offrons aux patients hospitalisés un Noël tout en lumières en décorant leurs lieux de soins.

Déjà 43
hôpitaux illuminés
aux couleurs des Blouses
Roses chaque année.



L'association Les Blouses Roses

L'association Les Blouses Roses, créée en 1944, a pour mission de d'apporter du réconfort, d'être à l'écoute et de distraire les personnes malades, âgées, ou en situation de handicap, par des animations ludiques.

www.lesblousesroses.asso.fr

Les hôpitaux illuminés pour tous !

Depuis 2017, Leblanc illuminations apporte un soutien précieux aux hôpitaux du GHU AP-HP. Sorbonne Université* grâce à ses dons. Ce sont au total + de 50 000 LED, soit 2 000 mètres de guirlandes, ainsi que des motifs lumineux en 3D basse consommation, qui viennent s'ajouter aux décorations déjà en place pour réchauffer le cœurs des soignants et des personnes hospitalisées.



**AP-HP.Sorbonne Université est un groupe hospitalo-universitaire de l'AP-HP composé de sept hôpitaux : Charles-Foix, Pitié-Salpêtrière, Rothschild, Saint-Antoine, Tenon, Armand-Trousseau et La Roche-Guyon.*

PARTENARIATS

Huit ans de Ski Cross !

Déjà partenaires de stations de ski françaises, de la **Fédération Française de Ski Cross et de l'Équipe Française de Ski Cross depuis 2016**, nous avons renouvelé notre partenariat **jusqu'en 2024** lors de la dernière Coupe du Monde de ski cross à Megève.



megève

Leblanc comme neige

Nous voulions un partenariat riche de son histoire, de son patrimoine architectural traditionnel et le symbole de l'art de vivre « à la française ». Nous le souhaitons niché dans le somptueux écrin du domaine des Alpes. Nous l'espérions doté de 445 km de pistes, des hôtels, des chalets typiques et de nombreuses boutiques.

Et nous l'avons trouvé ! Petit village savoyard de renommée internationale, Megève possède ces valeurs et cette authenticité qui nous ont séduits.

C'est donc avec fierté que Leblanc est le **partenaire officiel des illuminations de Megève depuis 2017**. Un plaisir partagé devant plus de 5 000 personnes chaque année pour l'inauguration du légendaire sapin, place de l'église.

MISE EN LUMIÈRE

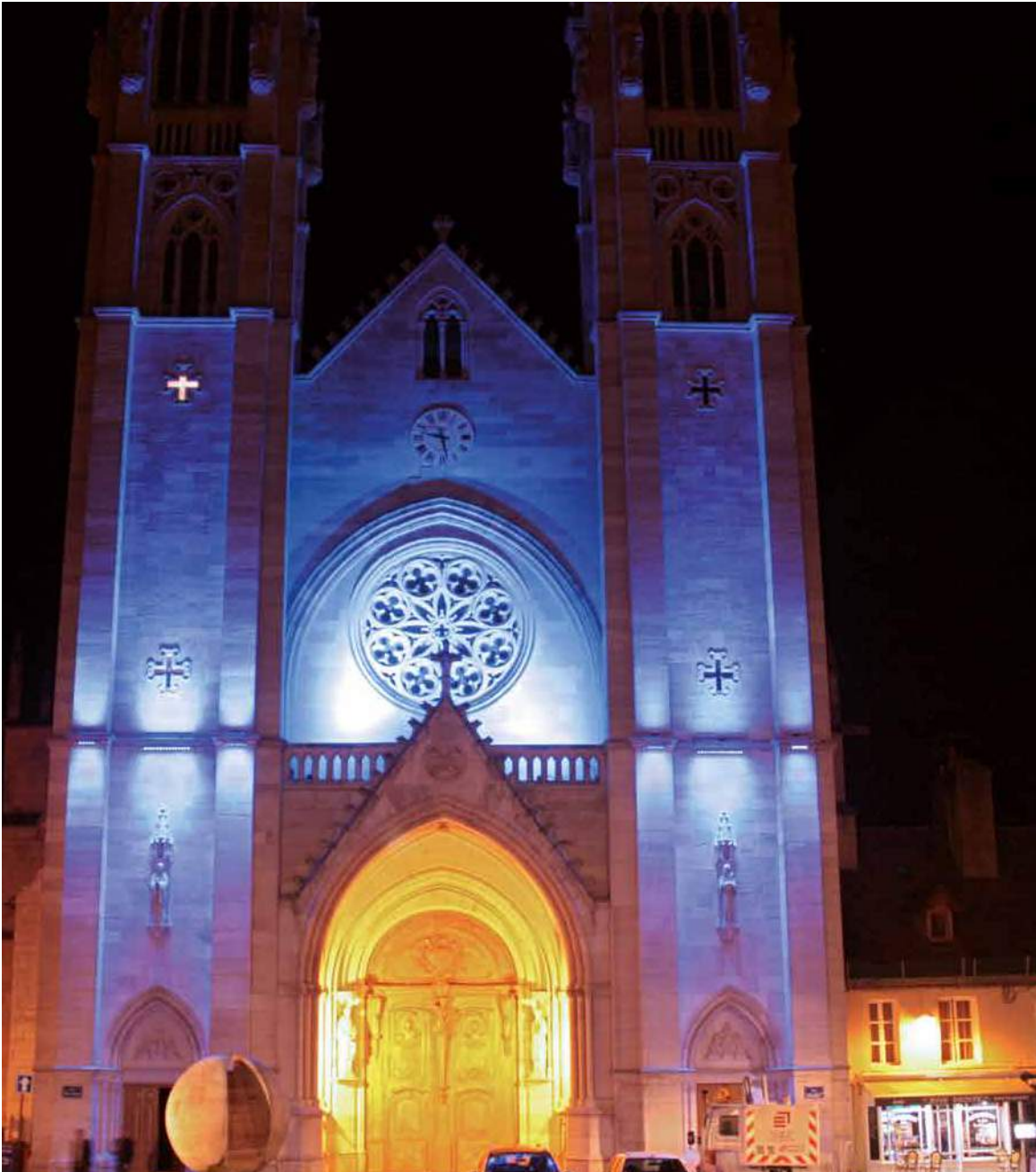

Complémentarité

Nous sommes les seuls sur le marché à vous proposer des scénographies complètes, dynamiques, mélangeant mise en lumière, décorations lumineuses et matériel d'illuminations.

Pour cela, nous avons choisi, chez notre partenaire Freevox, les meilleurs produits.

 **Starway**
Que la lumière soit !

HALTO

La mise en lumière sur-mesure

Pour plus d'info

Retrouvez nos prestations de
Mise en lumière sur-mesure
p.353

TWINKLY PRO



Leblanc
illuminations

DISTRIBUTEUR EXCLUSIF



Qu'est-ce que Twinkly Pro ?

Twinkly Pro est **l'évolution technologique la plus importante de ces dernières années** sur le marché de la décoration lumineuse. C'est une innovation majeure dans l'industrie de l'illumination.

La nouvelle génération de guirlandes lumineuses LED Twinkly Pro est **pilotable par smartphone**. Grâce à son **Wi-Fi embarqué**, les utilisateurs peuvent disposer d'une **infinité d'effets entièrement personnalisables**.

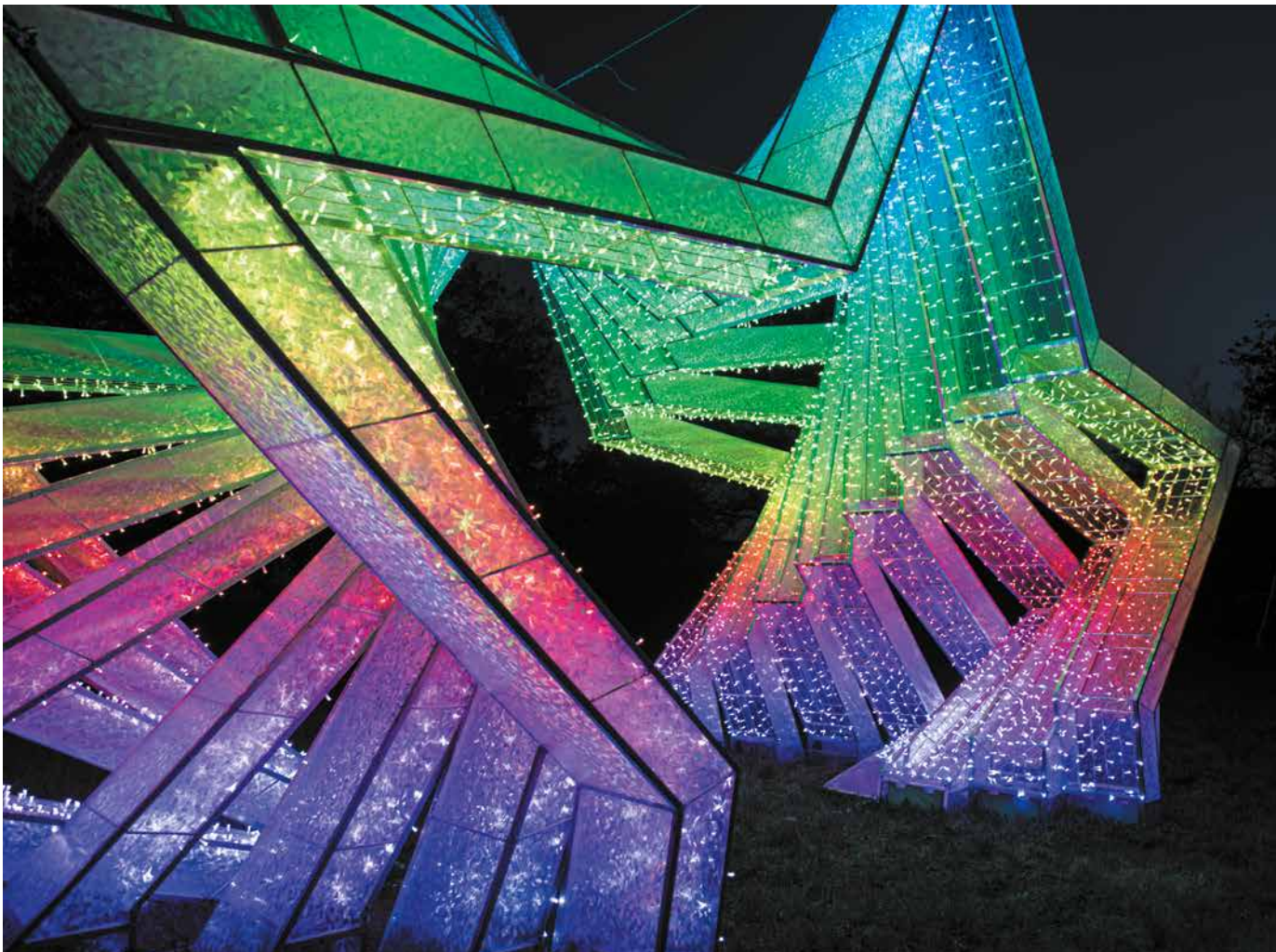

Découvrez des animations époustouflantes



Téléchargez
Twinkly Pro



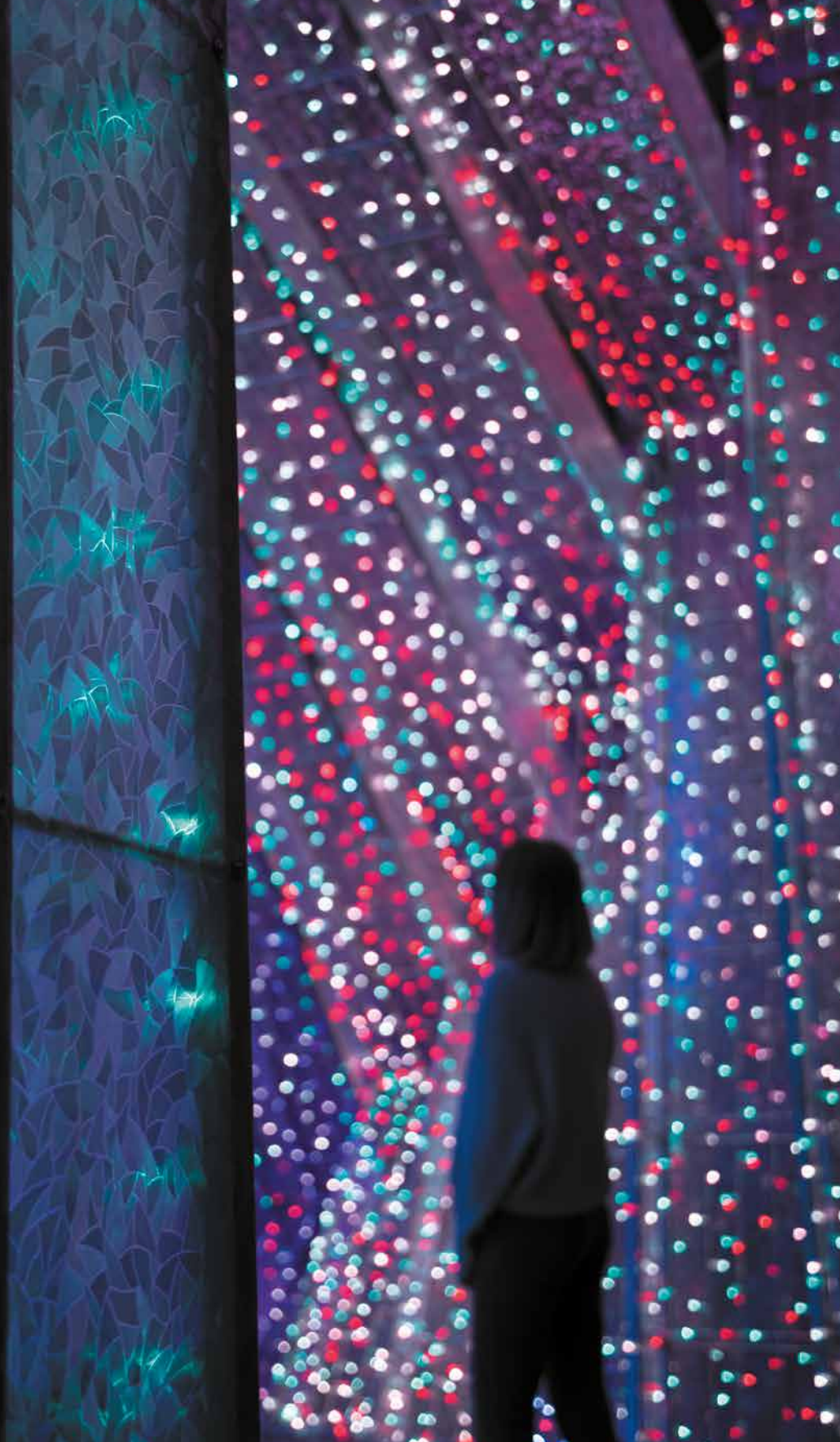

L'expérience Twinkly Pro

• Mise en place instantanée

Installez votre produit Twinkly Pro et téléchargez l'application. Configurez rapidement votre appareil pour qu'il se connecte au Wi-Fi.

• Scannez votre décoration

L'application est capable de détecter l'emplacement exact de chaque LED grâce à la caméra de votre iPhone.

• Jouez avec les effets

Choisissez parmi une multitude d'effets qui peuvent être entièrement personnalisés en modifiant la vitesse, les couleurs et d'autres paramètres clés de chaque animation.

• Personnalisez votre animation

Vous pouvez facilement créer vos propres effets : dessinez avec votre doigt ce dont vous avez envie ou téléchargez des effets additionnels.

Infinity

Pilotez vos décors à partir de votre smartphone et donnez vie à vos illuminations.

Infinity est notre nouvelle gamme de décors 3D, habillés de guirlandes Twinkly Pro, pilotables par smartphone. Choisissez vous-même les couleurs de votre décor, sélectionnez votre animation parmi une large galerie d'effets et couleurs personnalisables à couper le souffle !



Plus d'info |
p.186

TECHNOLOGIES URBAINES

Le pupitre interactif

Le pupitre interactif, ludique et intergénérationnel, offre un spectacle que les passants peuvent déclencher à leur guise. Leblanc illuminations va plus loin dans l'interactivité de ses décors et leur personnalisation pour une expérience lumineuse encore plus immersive.

Pour plus d'informations,
contactez-nous.



La réalité augmentée en centre-ville

Loomie propose une expérience immersive : les visiteurs peuvent interagir avec les illuminations et avec leur environnement. Créez du trafic et dynamisez le centre-ville !

Plus d'informations
sur Loomie



Une offre clé en main

- 1 totem avec QR code
- 3 jeux pour petits et grands
- La personnalisation des cartes de vœux digitales à votre logo, ainsi que 8 filtres photographiques amusants
- 1 lien de redirection vers votre site web
- Les différents éléments graphiques pour la communication de votre ville



5 applications proposées

Découvrez Loomie en détail
p.326



Téléchargez Loomie





MÆSTRIO

Contrôlez votre consommation électrique

Soucieux de préserver l'environnement, Leblanc illuminations développe la première application, simple et rapide, permettant de programmer les horaires et la période de fonctionnement de vos illuminations sur votre smartphone, sans raccordement électrique supplémentaire.

Tous nos décors peuvent être équipés de Maestro.

Découvrez Maestro en détail p.328

Kubix³

Créez vos propres shows

Kubix³, une technologie exclusive de Leblanc illuminations, favorise la réalisation de shows lumineux époustouflants. Des boîtiers de transmission DMX permettent de contrôler, dimmer et synchroniser les décors Leblanc illuminations et de réaliser des réseaux indépendants, couplés avec des projecteurs Starway et Griven, autorisant les créations lumineuses les plus inouïes. De nombreuses villes ont déjà profité de leur potentiel. Pourquoi pas vous ?

Découvrez Kubix³ en détail p.330

Musik 🎵

Sonorisez vos décors !

Ouvrez grand les oreilles, Musik donne une nouvelle dimension à vos décorations lumineuses. Parmi un vaste choix de décors 3D à visiter en musique, Pères Noël parlants, boîtes aux lettres musicales, grelots... Attirez plus de visiteurs et enrichissez leur expérience en sonorisant vos décors.

Aroma 🌸

Un parfum de réussite !

Associez lumière et parfum pour une atmosphère complète ! Aroma est un boîtier diffuseur de parfum qui rend votre décor olfactif. Quatre parfums sont disponibles : chocolat, banquise, sapin givré ou cannelle.

Découvrez Aroma en détail p.325

DES ENSEIGNES PRESTIGIEUSES

La force et l'attrait d'une marque emblématique vient de la personnalité qu'on lui insuffle.

Pour attirer et fidéliser le public, les décorations festives doivent respecter et sublimer son image. De grandes enseignes de luxe françaises nous font confiance pour la réalisation de leurs plus beaux projets.



Cannes

Voir le show



Leblanc repense votre galerie commerciale et lui donne un air de fête.

Leblanc illuminations imagine des univers forts et immersifs, propose des pièces maîtresses monumentales, interactives, intérieures ou extérieures pour captiver l'attention de vos visiteurs. La scénographie lumineuse anime le centre commercial et assure une ambiance féérique et chaleureuse.



Canada

LEBLANC ILLUMINATIONS DANS LE MONDE

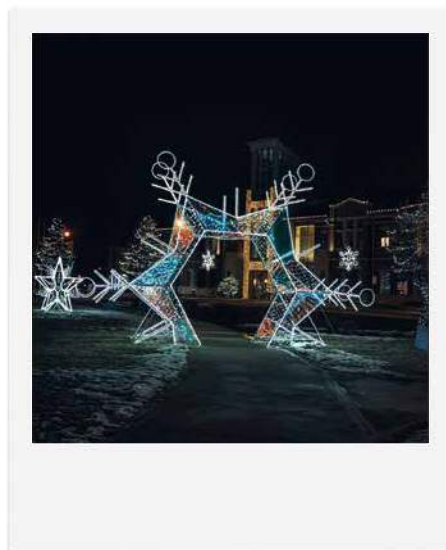

90
MILLIONS DE LED
allumées par an

25 000
LIEUX DÉCORÉS
dans le monde

40+
PAYS
du monde

Ils nous ont fait confiance

Miami Beach • Kourou • Marseille • Toulouse • Nouméa • Orlando • Mexico City • Bamako • Nantes • La Plagne • Nice • Les Deux Alpes • Laval • NASA • La Clusaz • Annecy • Bruxelles • Montréal • Tahiti • Puebla • Las Vegas • York • Cannes • La Réunion ...

... Et bien d'autres encore.

**VENEZ VISITER
NOTRE SHOWROOM**

LEBLANC À L'INTERNATIONAL

Entreprise française, savoir-faire international

Leblanc illuminations assoit son influence à l'international grâce à 4 filiales et une présence avérée dans plus de 40 pays, à travers un large réseau de distributeurs agréés.

Nos filiales



Canada

Jean-François Hénault

Ph. +450 755-6902
contact@leblanc-illuminations.ca



Mexique

Clément Briendo

contacto@lbi.com.mx



Roumanie

Elena Heuripeau

Ph. +33 (0)2 43 61 43 61
contact@leblanc-illuminations.com



Royaume-Uni

Christopher Stille

Ph. +44 1622 882424
hello@galalights.com



SERVICE INTERNATIONAL LEBLANC ILLUMINATIONS

+33 (0)2 43 61 43 54

international@leblanc-illuminations.com

Nos distributeurs agréés

- **BLANDIN** - Guyane française, Guadeloupe, Martinique
- **ECLAIRAGE SGLE CORVO** - Guyane française
- **AEM LIGHTING** - Luxembourg
- **ARTISTIC HOLIDAY DESIGNS** - U.S.A
- **PACT SOLUTIONS** - Belgique
- **POSCH** - Autriche
- **RAKO GROUP** - Pays-Bas
- **ELECTROPAC** - Nouvelle-Calédonie
- **JAKSCH IDEE & KONCEPT** - Allemagne
- **CITY ILLUMINATIONS** - République Tchèque
- **SCHRÉDER SWISS** - Suisse
- **EVERLED EUROPE** - Suède
- **GENERAL ELECTRICA ANDORRANA** - Andorre
- **MAFTEX** - Israël
- **SÉCAB** - Nord Réunion
- **AUTENTICA LATITUDE LDA** - Portugal
- **VINO DOMUS** - Hongrie
- **YUNE TUNG** - Polynésie française
- **DANA GROUPE** - Mali
- **EVERLIGHT** - Colombie & Pérou
- **PANAMA LIGHTING** - Panama

Retrouvez tous nos distributeurs sur
<http://www.leblanc-illuminations.fr/site-public-nous/nos-distributeurs-a-l-international/>



Sommaire

Galerie photos

Nos plus belles réalisations p.27

Décors lumineux

Esprit de Noël p.70
Noël scintillant p.90
Noël givré p.104
Un fabuleux Noël p.116
Décors à poser p.130
Gamme Infinity p.186
Installations p.210

Matériel d'illuminations

Gamme Twinkly Pro p.220
Rideaux, guirlandes & frises p.230
La microLED p.252
Les suspensions p.260
Branches, arbres & décors à poser p.272
Cordons lumineux p.278
Gamme B22 - E27 p.288
Plug & Light p.300
Décorations diurnes p.306
Animations technologiques p.322

Mise en lumière

Installations pérennes p.334
Projecteurs festifs p.342

Annexe technique

Normes et conseils p.354
Index p.374





GALERIE PHOTOS

Nours - ©Simon Garnier
Megève





Megève
©Simon Garnier



Leblanc
Illuminations
megève

*Renne Fantastique & Rudolphe
Megève*





Façade de la mairie
Megève



Sapin de Megève



*Impression e-deco by Leblanc, Pont Aristide Briand
Laval*

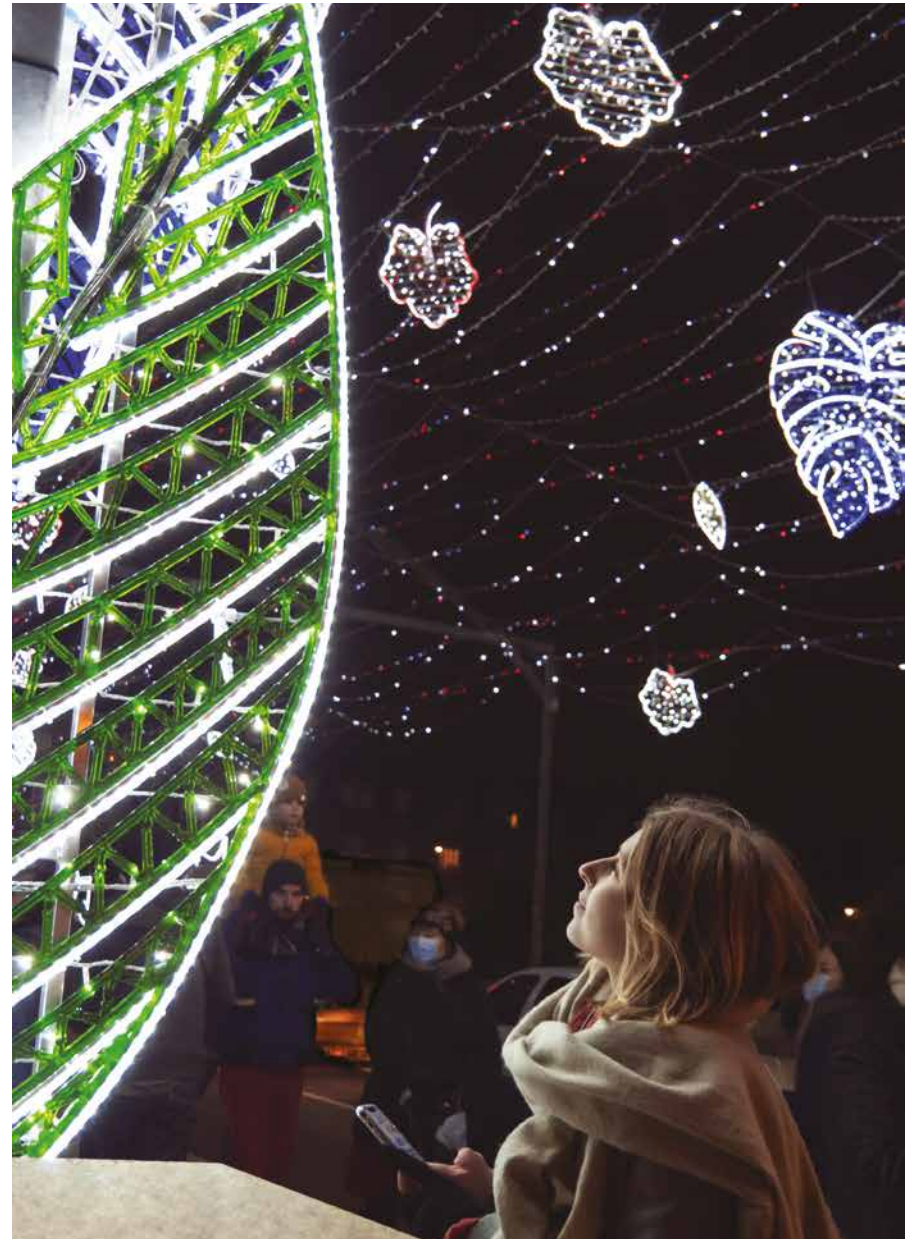



Frisquet
La Plagne



Bonnet de ski
La Plagne

*Ballon Infinity - Place Jean Jaurès
Béziers*





Snowball Infinity, Étoile Infinity - Place Jean Jaurès
Béziers

Mise en lumière Hôtel de ville
Albert



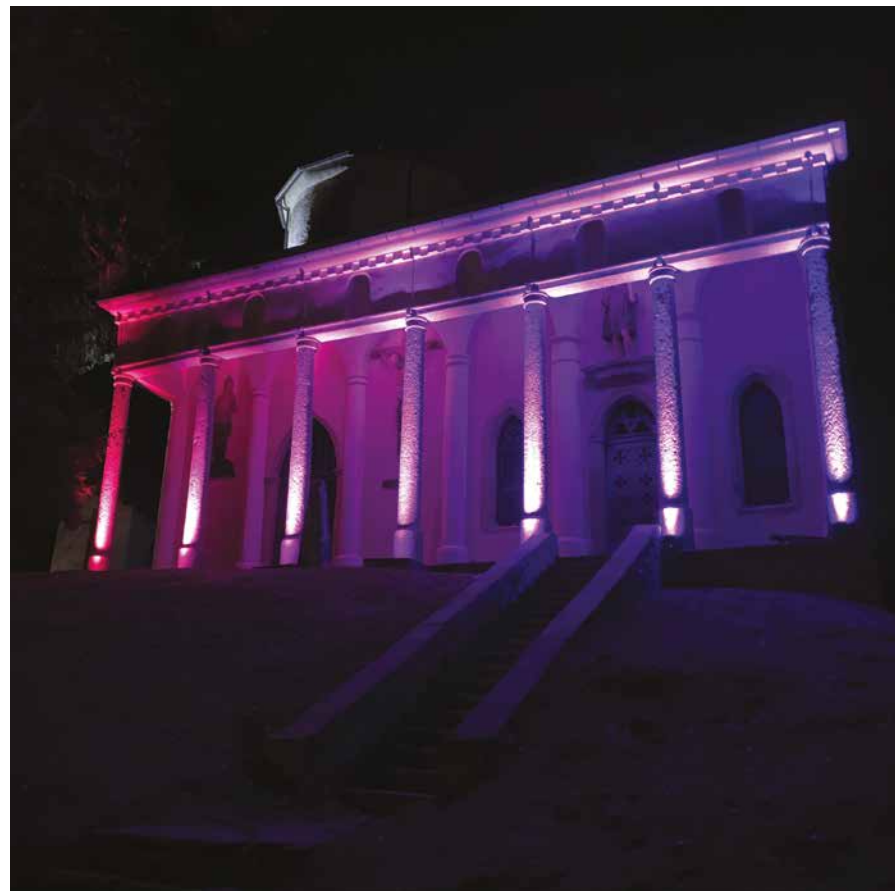

*Mise en lumière Place de la Liberté
Brest*

*Mise en lumière
Megève*



*Impression e-deco by Leblanc - Cours de l'Intendance
Bordeaux*





Hôtel de ville
Saint-Mandé



Neige glacée
Versailles

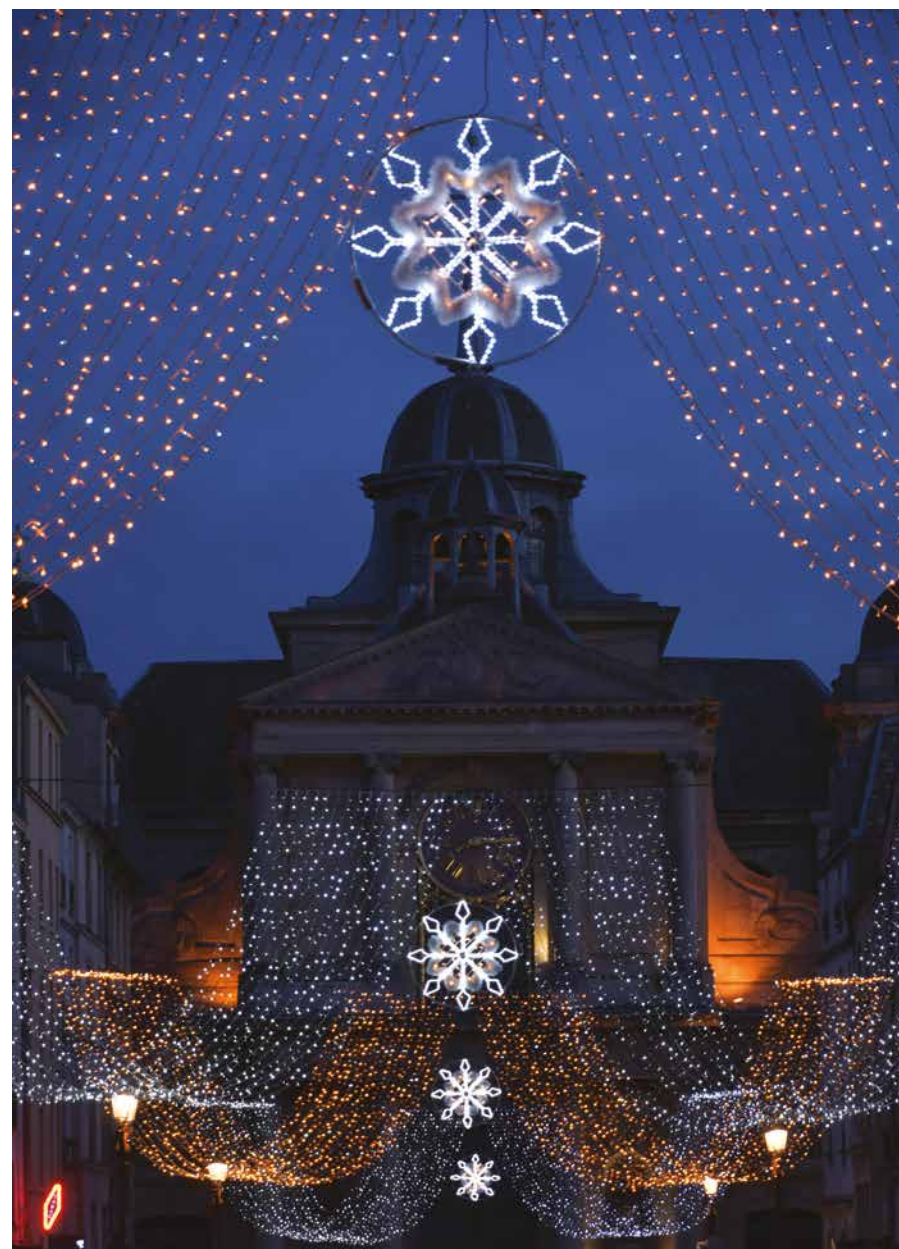



Sapin Amaya - Magasin JC Perreault
Canada

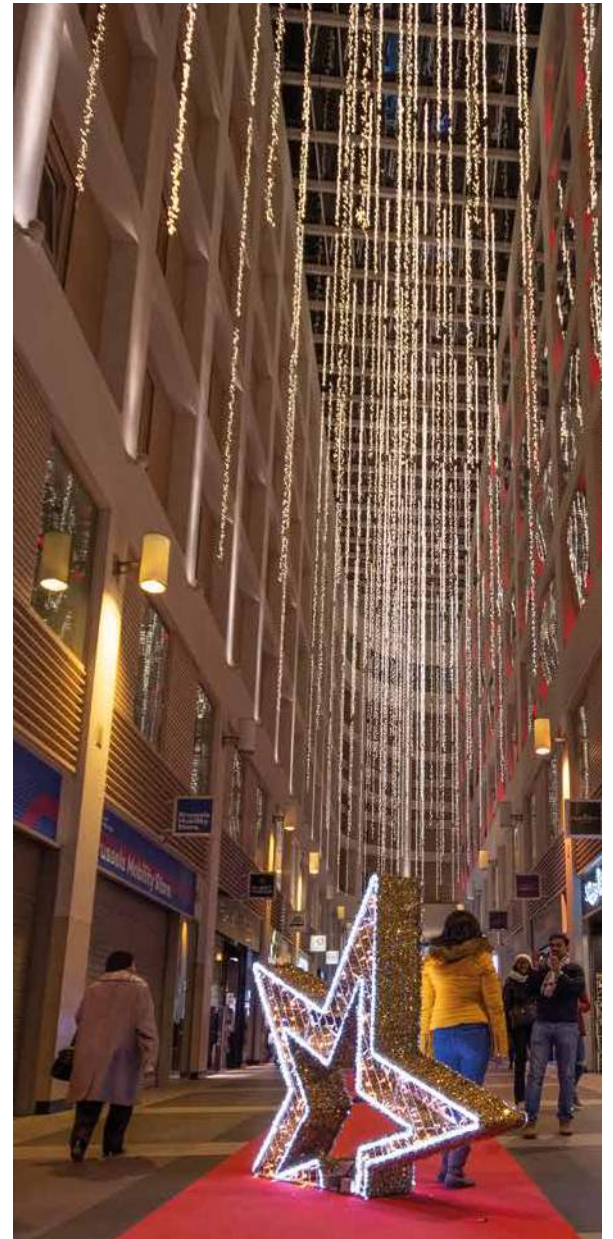

Renne Enchanté & Étoile Pétillante - Galerie Anspach
Belgique

*Hôtel de ville
Montrouge*





*Renne Fantastique
Montrouge*



Arche cadeau
Le Mans

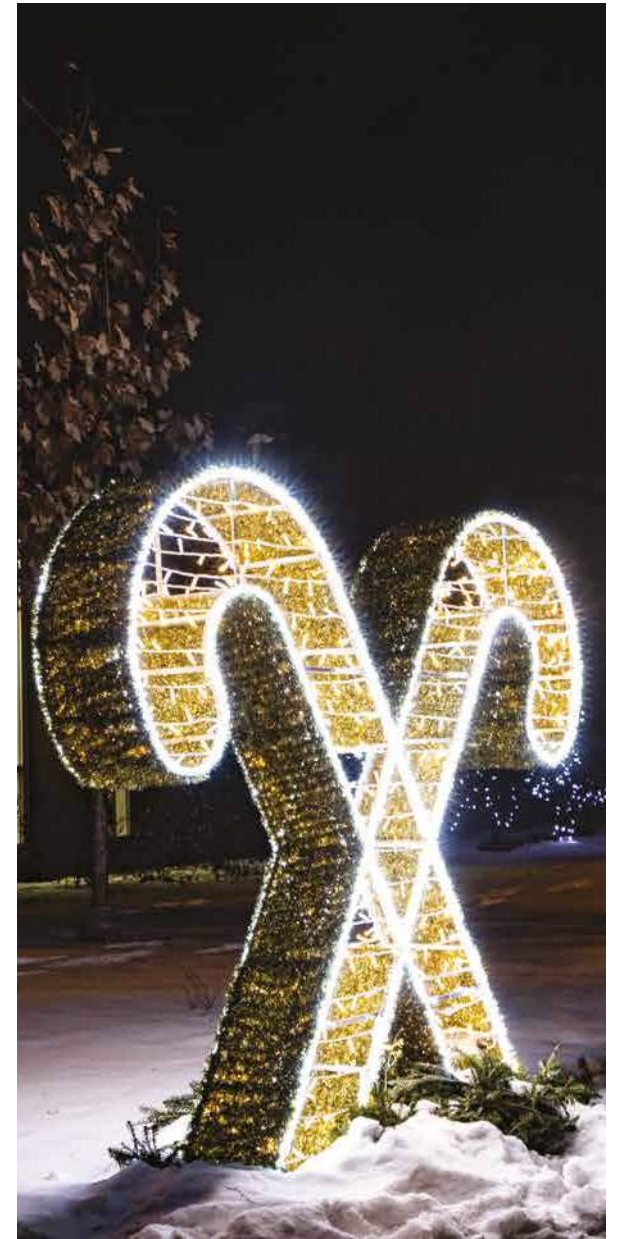

Sucres d'orge pétillants
Canada



Coeur de Noël - Place de l'hôtel de ville
Auxerre



Place Jean-Jaurès
Béziers

*Hôtel de ville
Amiens*





*M.Noël - Place René Goblet
Amiens*



*Candélabres & Sapin
République Tchèque*

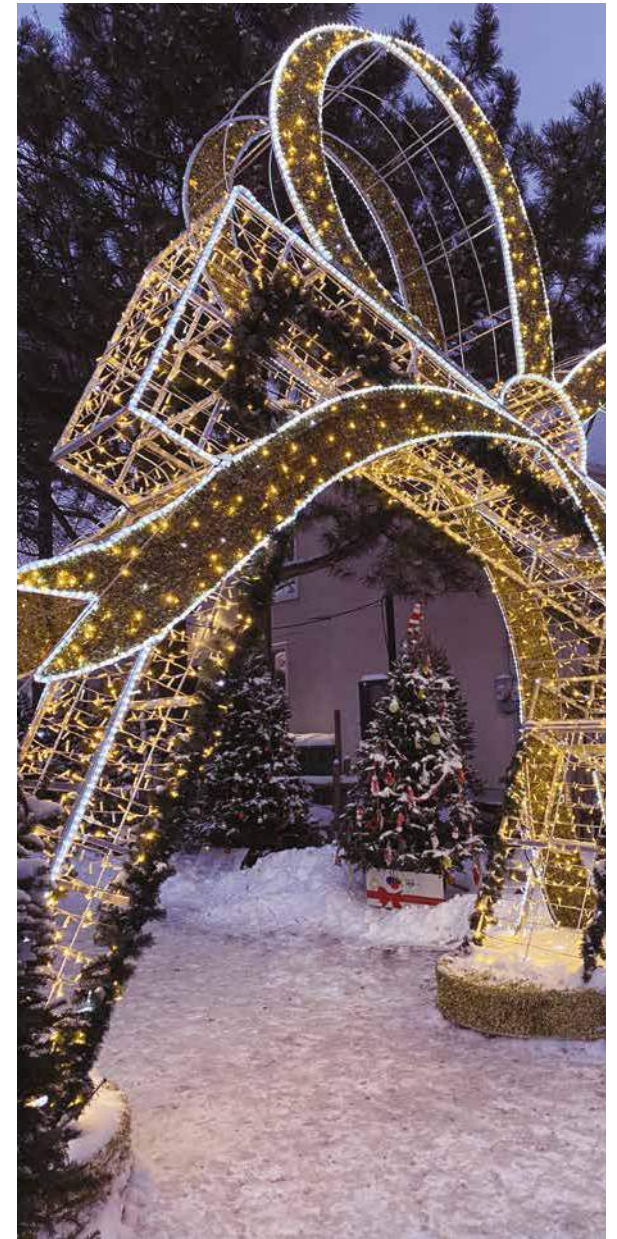

*Arche Cadeau - Marché de Noël
Dorval - Canada*



Coeur de Noël
Crawley

Amaze Light Festival
USA





3D Cake - Zoo de Cleveland
USA



*Famille Grelots
Meaux*



*Bauble Chair
Angoulême*



*Bruxelles
Belgique*





*Impression e-deco by Leblanc
Besançon*



Queretaro
Mexique



Sapin Magique
Evreux

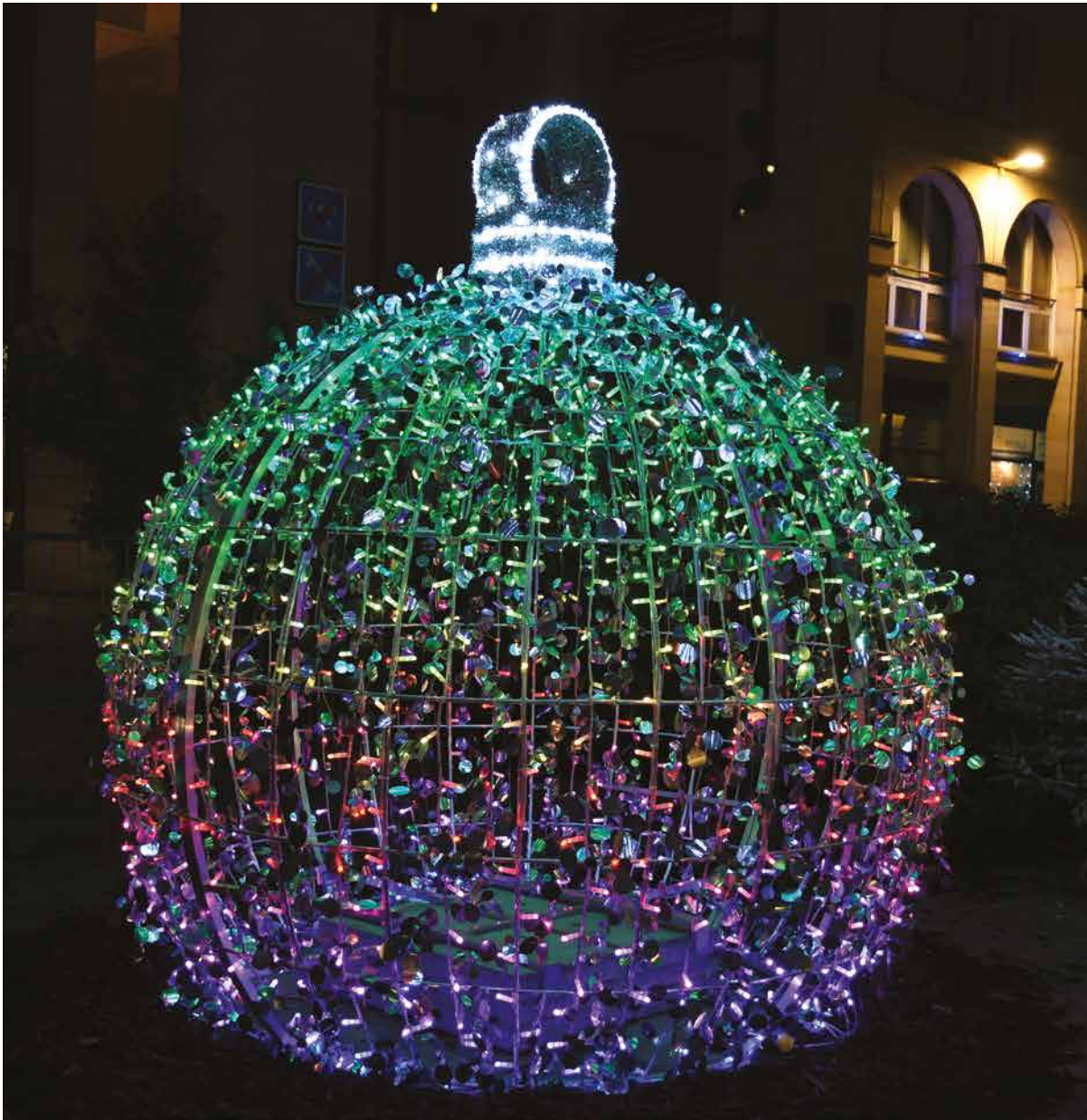

*Boule M Infinity & Sapin Cristal Infinity
Les vitrines d'Épernay*



Guirlandes Twinkly Pro - Hôtel Martinez |
Cannes |



Sylma & Arche féérique
Massy







*Mise en lumière du pont de Fillé sur Sarthe
Projet citoyen*



Mise en lumière de l'Hôtel de Ville
Le Mans



Château-Neuf
Laval

Leblanc illuminations revisite ses décors iconiques à travers sa collection infinity.

Jouez avec une palette de couleurs infinie et connectée !

Découvrez sans plus tarder vos décors préférés dans leur version pilotable point par point.

Retrouvez facilement tous les décors Infinity grâce à ces pictogrammes :

-  Animation dynamique Blanc froid/Blanc chaud/Ambré
-  Animation dynamique RVB/Blanc chaud











Infinity p.186

Nos iconiques p.202

Infinity



DÉCORS LUMINEUX

-  Décor animé
-  Animation filante
-  Déclinaison colorée
-  Existe en Confetti
-  Blanc chaud/Blanc froid Pilotable
-  RVB Pilotable
-  Animation dynamique Blanc froid/Blanc chaud/Ambré
-  Animation dynamique RVB/Blanc chaud

ESSENTIEL

Décor ESSENTIEL

Notre gamme de décors ESSENTIELS s'appuie sur **une conception optimisée** et rationalisée : formes simples, matières premières et décorations diurnes limitées à l'essentiel. Équipés de cordon 36 LED/m certifié et breveté, leur luminosité est excellente.

Ces décors sont livrés sans boîte de dérivation, équipés d'un câble d'alimentation 3m P&L.

Comme l'ensemble de notre gamme de décors lumineux, les ESSENTIELS sont positionnables verticalement et horizontalement. Ils offrent un large choix de dimensions, de coloris et d'animations. Il est tout à fait possible de mélanger les différentes collections ensemble.

Tous nos décors sont réalisés 100% en LED, livrés avec câble d'alimentation et kit de fixation, sans boule décorative, sans stelly, sans satilight ni ampoule. Tous nos décors 3D à poser au sol sont câblés en TBTS, sauf produits non compatibles.

Esprit de Noël



Esprit
de Noël



Esprit de Noël

COLLECTIONS ET DÉCORS PRÉSENTÉS

Collection Funky **p.74**
Augustin le lutin **p.153**
New Santa **p.78**







1



2



3

Funky
Création
2022



7



8



8



10



9



4



5



6



11



12



1

Lanterne

Création
2022

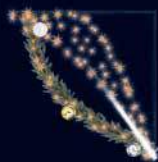

2

Wanda

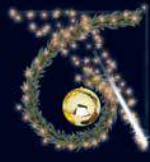

3

Merry

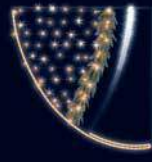

4

Elfie



5



6



7



8



13



14



10



11



12

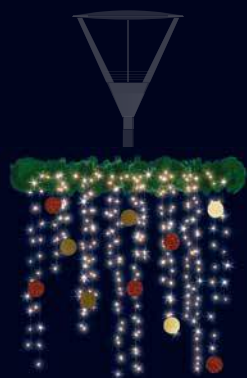

9

Esprit de Noël

15
Zébulon



16 Noël Or



17



18



19

19



20

20

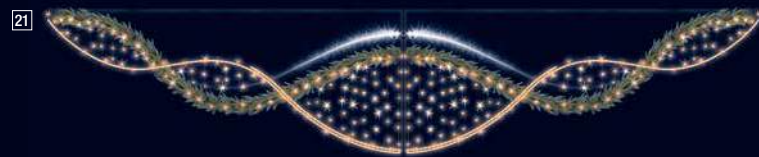

21

21

1 204496 LANTERNE
Candélabre
L 1 x H 2 m. Existe en guirlande
diurne vert ou blanc.



2 202954 WANDA
Candélabre et traversée
L 1 x H 1 m. Existe en guirlande
diurne vert ou blanc.



3 202942 MERRY
4 202932 ELFIE
Candélabre et traversée
L 1 x H 1 m. Existe en guirlande
diurne vert ou blanc.



5 204498 LANTERNE
Candélabre
L 1 x H 3 m. Existe en guirlande
diurne vert ou blanc.



6 202958 WANDA
7 202946 MERRY
8 202936 ELFIE
Candélabre et traversée
L 1 x H 3 m. Existe en guirlande
diurne vert ou blanc.



9 204500 LANTERNE
Globe
Ø 1,2 m. Existe en guirlande
diurne vert ou blanc.



10 201978 COURONNE VINTAGE
Suspension
L 1 x H 1,2 m.



11 201975 FLOCON VINTAGE
Suspension
L 1 x H 1 m.



12 201977 ETOILE VINTAGE
Suspension
L 1 x H 1 m.



13 204501 LANTERNE
Traversée
L 2 x H 1,3 m. Existe en guirlande
diurne vert ou blanc.



14 204502 LANTERNE
Traversée
L 3 x H 1,3 m. Existe en guirlande
diurne vert ou blanc.



15 203298 ZÉBULON OR
Suspension
H 1 x L 1 m.



16 203669 NOËL OR
Suspension
L 2,7 x H 2 m.



17 204499 LANTERNE
Suspension
L 0,5 x H 1 m.



18 201976 BOULE VINTAGE
Suspension
L 1 x H 1,28 m.



19 202957 WANDA
Candélabre et traversée
L 1 x H 2,5 m. Existe en guirlande
diurne vert ou blanc.



20 202945 MERRY
Candélabre et traversée
L 1 x H 2,5 m. Existe en guirlande
diurne vert ou blanc.



21 202935 ELFIE
Candélabre et traversée
L 1 x H 2,5 m. Existe en guirlande
diurne vert ou blanc.





1



2

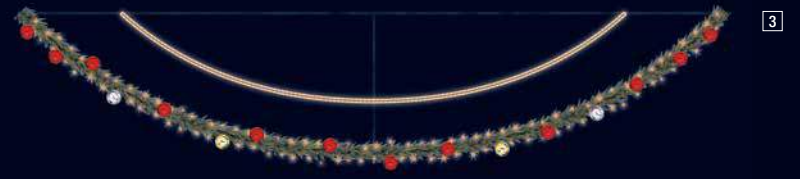

3

Santa



4



5



6

New Santa



4

4

19

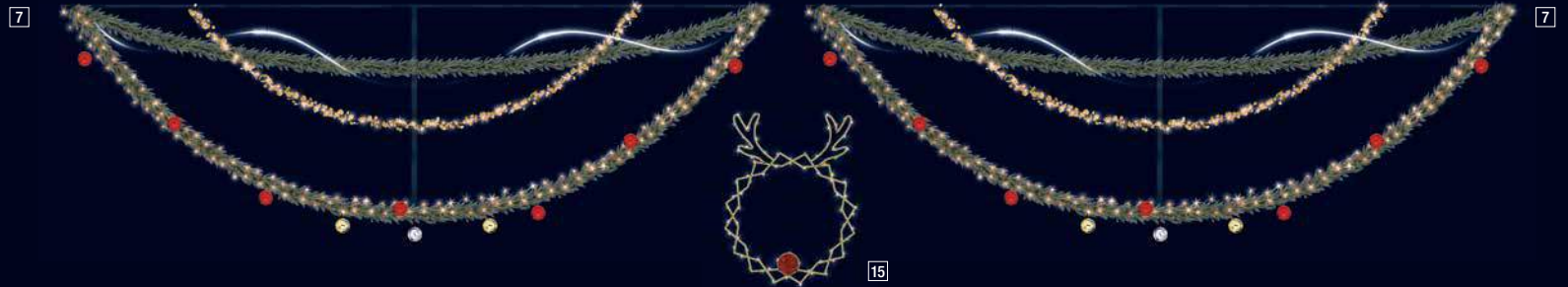

7

7

15

Esprit de Noël



Couronnes enchantées

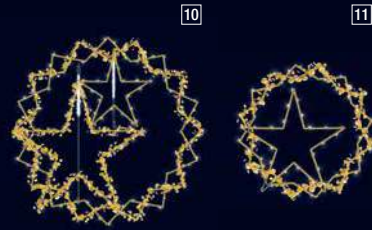

Précieuses Couronnes

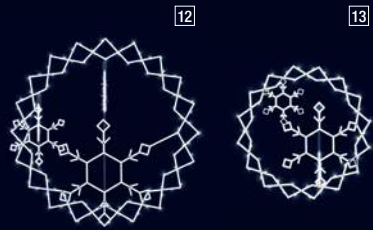

Couronnes glacées

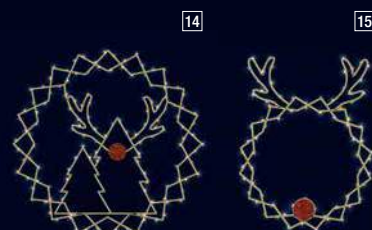

Couronnes de Noël

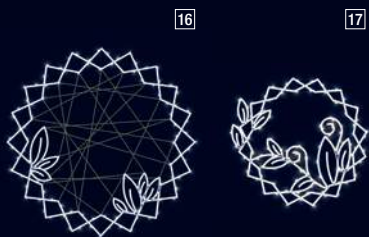

Couronnes scintillantes

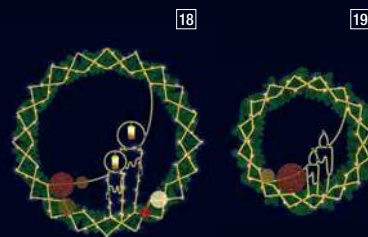

Couronnes merry

- | | |
|---|---|
| <p>1 202664 SANTA
Candélabre et traversée
L 1 x H 1 m.
✱ Ⓞ</p> | <p>11 204891-24V PRÉCIEUSE
COURONNE
Suspension
L 0,9 x H 0,9 m.
✱ Ⓞ</p> |
| <p>2 202669 JOYEUX NOËL SANTA
Traversée
L 3,9 x H 1,6 m.
✱ Ⓞ</p> | <p>12 204886-24V COURONNE
GLACÉE
Suspension
L 1,5 x H 1,5 m.
✱ Ⓞ</p> |
| <p>3 203068 NEW SANTA
Traversée
L 5 x H 1,5 m.
✱ Ⓞ</p> | <p>13 204885-24V COURONNE
GLACÉE
Suspension
L 0,9 x H 0,9 m.
✱ Ⓞ</p> |
| <p>4 202668 SANTA
Candélabre et traversée
L 1 x H 3 m.
✱</p> | <p>14 204882-24V COURONNE
DE NOËL
Suspension
L 1,5 x H 1,5 m.
✱</p> |
| <p>5 202705 MERRY CHRISTMAS
SANTA
Traversée
L 3,9 x H 3,9 m.
✱ Ⓞ</p> | <p>15 204881-24V COURONNE
DE NOËL
Suspension
L 1,17 x H 0,9 m.
✱</p> |
| <p>6 203067 NEW SANTA
Traversée
L 5 x H 1,5 m.
✱</p> | <p>16 204890-24V COURONNE
SCINTILLANTE
Suspension
L 1,5 x H 1,5 m.
✱</p> |
| <p>7 203069 NEW SANTA
Traversée
L 5 x H 1,5 m.
✱</p> | <p>17 204889-24V COURONNE
SCINTILLANTE
Suspension
L 0,95 x H 0,9 m.
✱</p> |
| <p>8 204884-24V COURONNE
ENCHANTÉE
Suspension
L 1,5 x H 1,5 m.
✱</p> | <p>18 204888-24V COURONNE
MERRY
Suspension
L 1,5 x H 1,5 m.
✱</p> |
| <p>9 204883-24V COURONNE
ENCHANTÉE
Suspension
L 0,95 x H 1 m.
✱</p> | <p>19 204887-24V COURONNE
MERRY
Suspension
L 0,9 x H 0,9 m.
✱</p> |
| <p>10 204892-24V PRÉCIEUSE
COURONNE
Suspension
L 1,5 x H 1,5 m.
✱ Ⓞ</p> | |



Création 2022
Traversées souples
Louise

1



Création 2022
Traversées souples
Diamant

3

2

4



Création 2022
Traversées souples
Mira étoile

5

6



Création 2022
Traversées souples
Lanterne

7

Esprit de Noël

Traversées souples Merry



8

9

Traversées souples enchantées



10

11

1 204582 LOUISE
Traversée
L 5,2 x H 0,24 m.
☀️ Ⓞ

2 204581 LOUISE
Traversée
L 5,2 x H 0,8 m.
☀️ Ⓞ

3 204578 DIAMANT
Traversée
L 5,2 x H 0,24 m.
☀️

4 204577 DIAMANT
Traversée
L 5,2 x H 0,8 m.
☀️

5 204584 MIRA ÉTOILE
Traversée
L 5,2 x H 0,24 m.
☀️ Ⓞ

6 204583 MIRA ÉTOILE
Traversée
L 5,2 x H 0,8 m.
☀️ Ⓞ

7 204587 LANterne
Traversée
L 5,2 x H 1,24 m. Existe en
guirlande diurne vert ou blanc.
☀️

8 203294 MERRY
Traversée
L 5,2 x H 0,24 x P 0,24 m.
☀️ Ⓞ

9 203295 MERRY
Traversée
L 5,2 x H 0,8 x P 0,24 m.
☀️ Ⓞ

10 203296 ENCHANTÉE
Traversée
L 5,2 x H 0,24 x P 0,24 m.
☀️ Ⓞ

11 203297 ENCHANTÉE
Traversée
L 5,2 x H 0,8 x P 0,24 m.
☀️

Esprit de Noël

COLLECTIONS ET DÉCORS PRÉSENTÉS

Collection Noeud **p.84**

Collection Cadeau **p.84**

Cadeau enchanté **p.147**

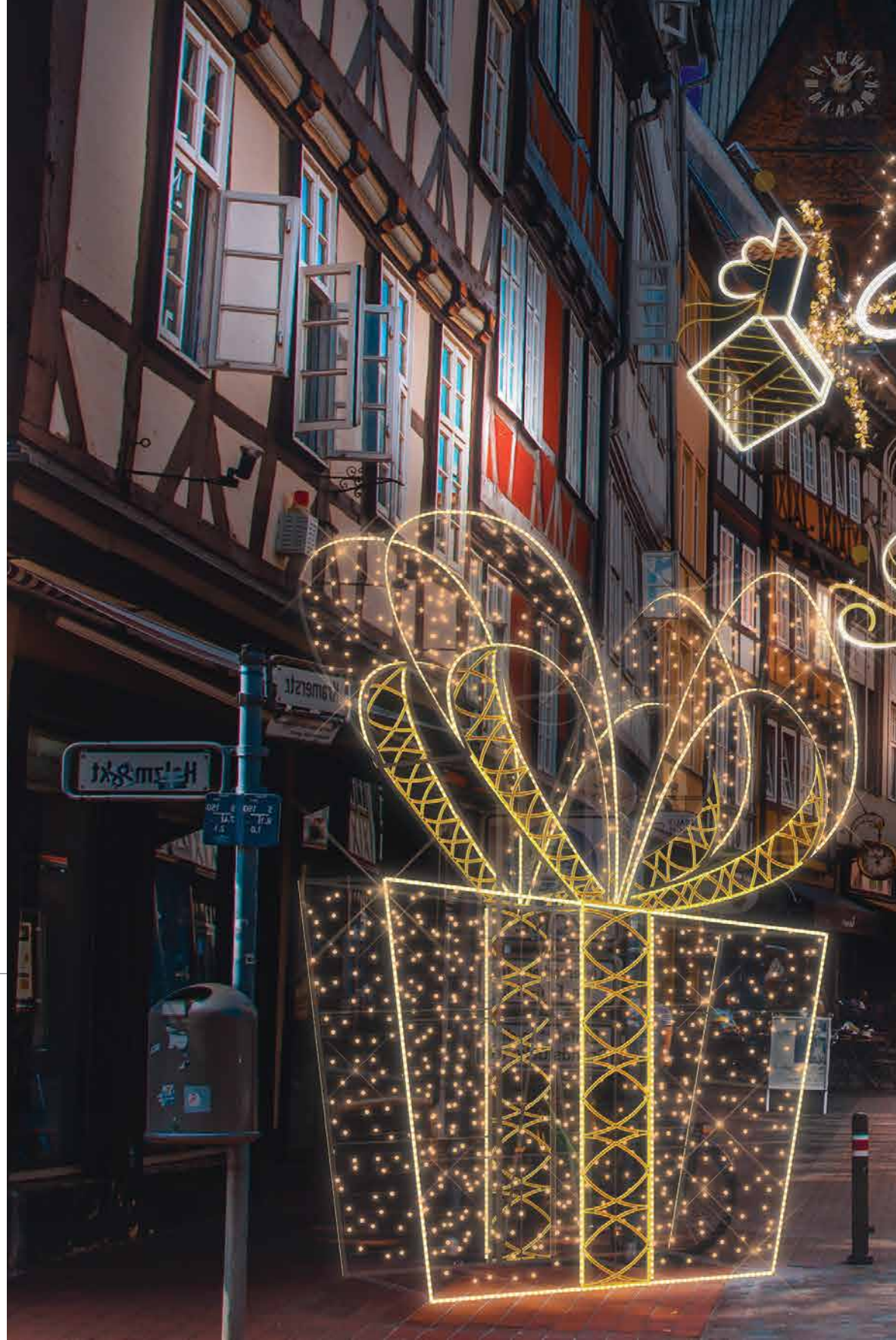



Joyeuses Fêtes

Schaferei



1



2



3

Noeud
Création
2022

Cadeau

Boule



4



5



6



7

8



9



10

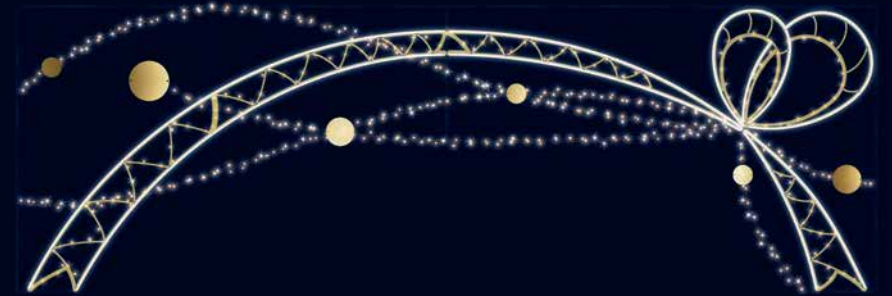

11



Esprit de Noël

12



13



Création
2022



14

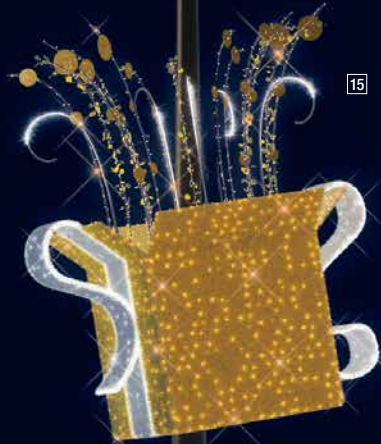

15

16



17



Création
2022



18

- | | |
|---|--|
| <p>1 204598 NCEUD OR
Candélabre
L 1 x H 3 m.
* () () () () ()</p> | <p>11 204532 CADEAU OR
Traversée
L 6 x H 2 m.
* () () () () ()</p> |
| <p>2 204529 CADEAU OR
Candélabre
L 1,1 x H 3,2 m.
* () () () () ()</p> | <p>12 203318 BOULE OR
Suspension
L 0,95 x H 1,15 m.
* () () () () ()</p> |
| <p>3 203317 BOULE OR
Candélabre et traversée
L 1 x H 3 m.
* () () () () ()</p> | <p>13 204599 NCEUD OR
Suspension
L 0,9 x H 1,3 m.
* () () () () ()</p> |
| <p>4 203337 NCEUD OR
Globe
L 1 x H 2,2 m.
* () () () () () () () ()</p> | <p>14 204530 CADEAU OR
Suspension
L 1,15 x H 1,15 m.
* () () () () () ()</p> |
| <p>5 203304 CADEAU OR
Globe
L 1 x H 2,2 m.
* () () () () () ()</p> | <p>15 203312 CADEAU 3D OR⁽¹⁾
Candélabre
L 2,95 x H 3,5 x P 2,1 m.
* () () () () () ()</p> |
| <p>6 203320 BOULE OR
Globe
L 1 x H 2,2 m.
* () () () () ()</p> | <p>16 203420 MEILLEURS VŒUX
Traversée
L 4,5 x H 1,2 m.
* () () () () () ()</p> |
| <p>7 204531 CADEAU OR
Traversée
L 5 x H 1,4 m.
* () () () () () ()</p> | <p>17 204534 JOYEUX CADEAU OR
Traversée
L 5 x H 1,4 m.
* () () () () () ()</p> |
| <p>8 204601 NCEUD OR
Traversée
L 6 x H 1,4 m.
* () () () () () ()</p> | <p>18 204877 JOYEUX NOËL FILANT
Traversée
L 5 x H 1,5 m.
* () () () () () ()</p> |
| <p>9 203319 BOULE OR
Traversée
L 6 x H 1 m.
* () () () () () ()</p> | |
| <p>10 204603 ARCHE NCEUD OR
Traversée
L 6 x H 2 m.
* () () () () () ()</p> | |

⁽¹⁾ Décor soumis à contraintes spécifiques de pose. Nous consulter pour tout projet.



1

Ara



2

Boucle



3

Mila



7



8

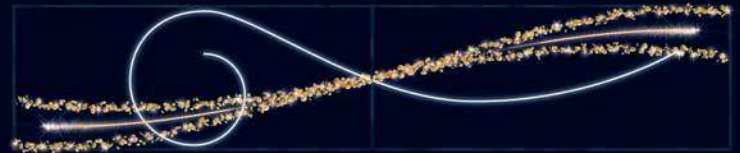

9



4



5



6

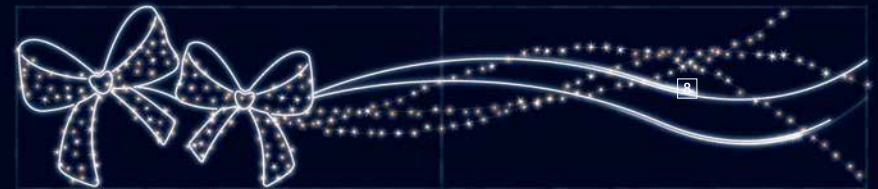

10

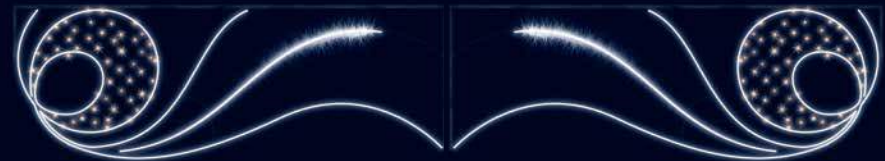

2

2

Chandelier

Création
2022



11



12



13

Clara



14

Brin



15

Noeud 3d



16



17



18

Esprit de Noël

- 1 ESSENTIEL**
171222 ARA
Candélabre et traversée
L 1 x H 3 m.
* ○ ● ● ● ●
- 2 ESSENTIEL**
171247 BOUCLE
Candélabre et traversée
L 1 x H 3 m.
* ○ ● ● ● ●
- 3 ESSENTIEL**
171108 MILA
Candélabre et traversée
L 1 x H 3 m.
* ○ ● ● ● ●
- 4 ESSENTIEL**
171221 ARA
Candélabre et traversée
L 1 x H 2 m.
* ○ ● ● ● ●
- 5 ESSENTIEL**
171246 BOUCLE
Candélabre et traversée
L 1 x H 2 m.
* ○ ● ● ● ●
- 6 ESSENTIEL**
171106 MILA
Candélabre et traversée
L 1 x H 2 m.
* ○ ● ● ● ●
- 7 ESSENTIEL**
171155 CLARA
Traversée
L 5 x H 1 m.
* ○ ● ● ● ●
- 8 202475 JOYEUSES FÊTES
EN FOLIE**
Traversée
L 5 x H 1 m.
*
- 9 ESSENTIEL**
171109 MILA
Traversée
L 5 x H 1 m.
* ○ ● ● ● ●
- 10 ESSENTIEL**
171157 CLARA
Traversée
L 6 x H 1,3 m.
* ○ ● ● ● ●
- 11 204725 CHANDELIER**
Suspension 3D
H 2,2 x Ø 1,3 m.
* ○ ● ● ● ●
- 12 ESSENTIEL**
171171 CLARA
Suspension
L 1 x H 1 m.
* ○ ● ● ● ●
- 13 ESSENTIEL**
171156 CLARA
Candélabre
L 1 x H 3 m.
* ○ ● ● ● ●
- 14 ESSENTIEL**
171259 BRIN
Candélabre et traversée
L 1 x H 3 m.
* ○ ● ● ● ●
- 15 203731 NCEUD 3D**
Suspension 3D
L 2,8 x H 2,5 x P 0,8 m.
* ○ ● ● ● ●
- 16 ESSENTIEL**
171154 CLARA
Candélabre
L 1 x H 2 m.
* ○ ● ● ● ●
- 17 ESSENTIEL**
171258 BRIN
Candélabre et traversée
L 1 x H 2 m.
* ○ ● ● ● ●
- 18 ESSENTIEL**
171232 MILA
Globe
L 1,3 x H 2 m.
* ○ ● ● ● ●

1



Nova
Création 2022

2



3



4



6



7



8



Mira
Création 2022
étoiles

Brassée
d'étoiles

5



Rideau
Création 2022
étoile

9



10



Rideau
Création 2022
Cadeaux

11



12



Esprit de Noël



13



14



15



16



17

1 204186 NOVA OR
Suspension
L 0,77 x H 0,75 m.
☼ Ⓞ ● ● ● ●

2 204187 NOVA OR
Globe
L 0,8 x H 2,2 m.
☼ Ⓞ ● ● ● ●

3 204183 NOVA OR
Candélabre et traversée
L 1 x H 2 m.
☼ Ⓞ ● ● ● ●

4 204185 NOVA OR
Candélabre et traversée
L 1 x H 3 m.
☼ Ⓞ ● ● ● ●

5 ESSENTIEL
171315 BRASSÉE D'ÉTOILES
Candélabre et traversée
L 1 x H 3 m.
☼ Ⓞ ● ● ●

6 204332 MIRA ÉTOILES
Candélabre
L 1 x H 2 m.
☼ Ⓞ ● ● ● ●

7 204334 MIRA ÉTOILES
Candélabre
L 1 x H 3 m.
☼ Ⓞ ● ● ● ●

8 204335 MIRA ÉTOILES
Globe
L 1,25 x H 1,2 x P 1,25 x Ø 1,25
m.
☼ ● ● ● ● ●

9 204062 RIDEAU ÉTOILE
Candélabre
L 1 x H 1,25 m.
☼ ● ● ● ● ●

10 204063 RIDEAU ÉTOILE
Candélabre
L 1 x H 1,96 m.
☼ ● ● ● ● ●

11 204078 RIDEAU CADEAUX
Candélabre
L 1 x H 1,25 m.
☼ ● ● ● ● ●

12 204079 RIDEAU CADEAUX
Candélabre
L 1 x H 1,96 m.
☼ ● ● ● ● ●

13 203405 ARCHE FILANTE BLANC
Traversée
L 6 x H 2,5 m.
☼ Ⓞ ● ● ● ●

14 204188 NOVA OR
Traversée
L 5 x H 1 m.
☼ Ⓞ ● ● ● ●

15 204080 RIDEAU CADEAU OR
Traversée
L 4 x H 1,2 m.
☼ ● ● ● ● ●

16 204065 RIDEAU CADEAU OR
Traversée
L 4 x H 1,85 m.
☼ ● ● ● ● ●

17 204336 MIRA ÉTOILES
Traversée
L 6 x H 1,2 m.
☼ Ⓞ ● ● ● ●

Noël
Scintillant

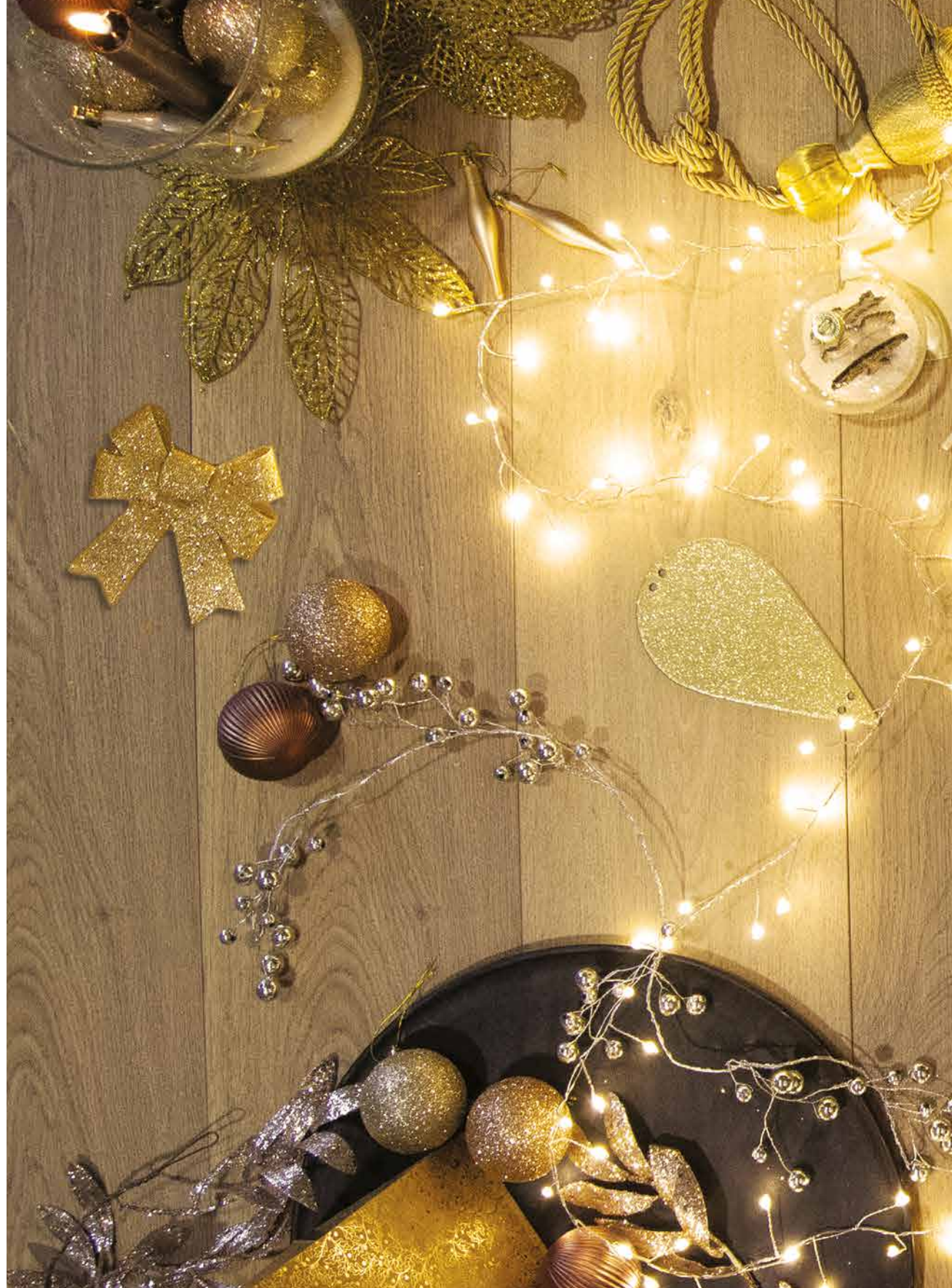

Melk
tallant



Noël Scintillant

COLLECTIONS ET DÉCORS PRÉSENTÉS

Inaya **p.94**

Snow **p.94**

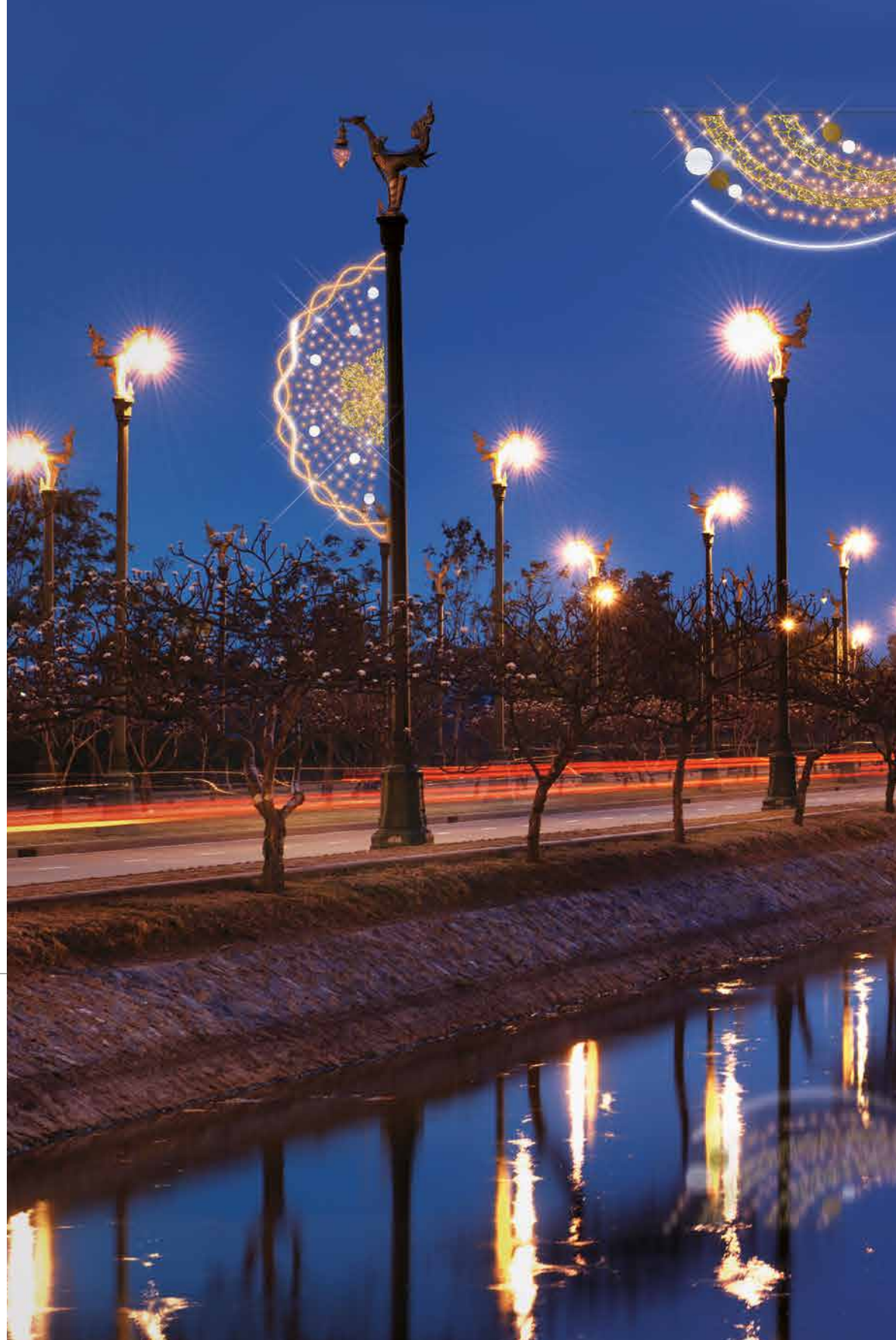





1



2

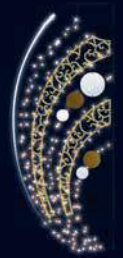

3



7



8

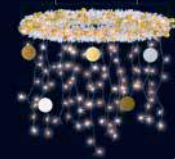

9



Alya

Snow
Création 2022

Inaya
Création 2022



4

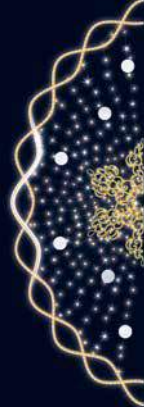

5



6



10



11



7



12



13

Noël Scintillant



14
Lustre Snow

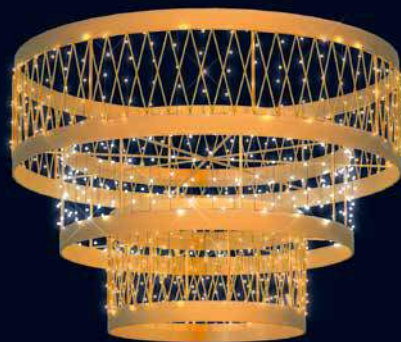

15
Carillon

Création
2022

Création
2022



16

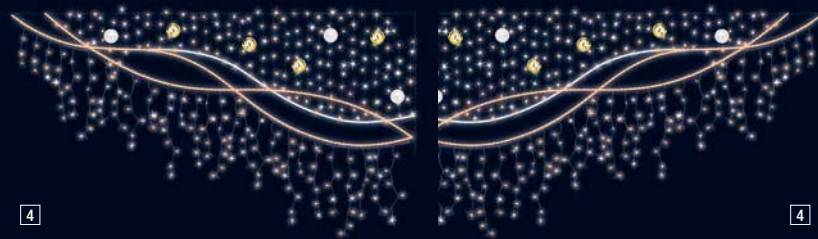

4

4

- | | |
|---|---|
| 1 203366 ALYA OR
Candélabre et traversée
L 1 x H 2 m.
☼ Ⓞ ○ ○ ● ● | 9 204263 SNOW OR
Suspension
L 0,8 x H 2 m.
☼ Ⓞ ○ ● ● ● |
| 2 204260 SNOW OR
Candélabre et traversée
L 1 x H 2 m.
☼ Ⓞ ○ ○ ● ● ● ● | 10 204311 INAYA OR
Traversée
L 5 x H 1 m.
☼ Ⓞ ○ ○ ● ● ● ● |
| 3 204308 INAYA OR
Candélabre et traversée
L 0,8 x H 2 m.
☼ Ⓞ ○ ○ ● ● ● ● | 11 203371 ALYA GAUCHE OR
Traversée
L 2 x H 0,65 m.
☼ Ⓞ ○ ○ ● ● ● |
| 4 203368 ALYA OR
Candélabre et traversée
L 1 x H 3 m.
☼ Ⓞ ○ ○ ● ● ● | 12 203372 ALYA DROIT OR
Traversée
L 2 x H 0,65 m.
☼ Ⓞ ○ ○ ● ● ● |
| 5 204262 SNOW OR
Candélabre et traversée
L 1 x H 3 m.
☼ Ⓞ ○ ○ ● ● ● ● | 13 204264 SNOW OR
Traversée
L 5 x H 1 m.
☼ Ⓞ ○ ○ ● ● ● ● |
| 6 204310 INAYA OR
Candélabre et traversée
L 1 x H 3 m.
☼ Ⓞ ○ ○ ● ● ● ● | 14 204721 LUSTRE SNOW
Suspension 3D
L 2 x H 2 x P 2 x Ø 2 m.
☼ Ⓞ ○ ○ ● ● ● |
| 7 203369 GOUTTE ALYA OR
Suspension
L 0,6 x H 1,1 m.
☼ Ⓞ ○ ○ ● ● ● | 15 204712 CARILLON OR
Suspension 3D
L 2 x H 1,4 x P 2 x Ø 2 m.
☼ ○ ○ ● ● ● ● |
| 8 203370 COURONNE ALYA OR
Suspension
L 1 x H 1,25 m.
☼ ○ ○ ● ● ● | 16 203783 BONNES FÊTES
Traversée
L 5 x H 1,15 m.
☼ Ⓞ ○ ○ ● ● ● |

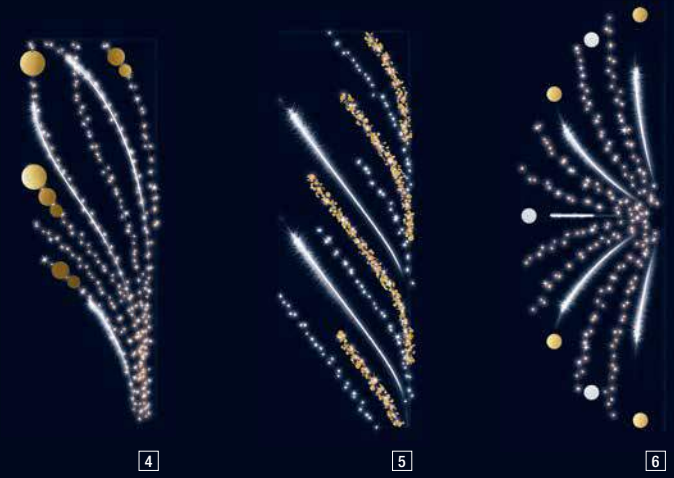

Louise

Féérique

Millésime

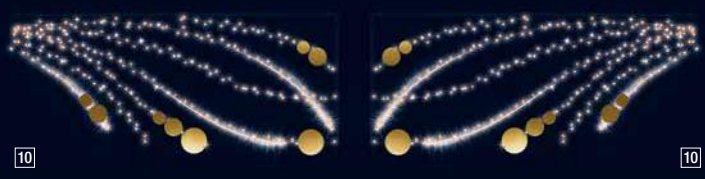

Noël Scintillant



13

- 1 203755 PETITE LOUISE OR
Suspension
L 0,14 x H 0,63 m.
⊙ ○ ● ● ●

- 9 203344 MILLÉSIME OR
Candélabre et traversée
L 1 x H 2 m.
⊙ ○ ● ● ● ⊙ ⊙ ⊙ ⊙

- 2 203347 MILLÉSIME OR
Suspension
L 1,35 x H 1,35 x Ø 1,35 m.
⊙ ○ ● ● ● ⊙ ⊙ ⊙ ⊙

- 10 203802 LOUISE OR
Candélabre et traversée
L 1 x H 2,5 m.
⊙ ○ ● ● ●

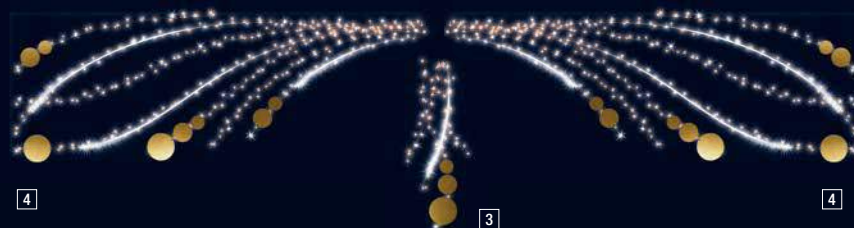

4

3

4

- 3 203753 LOUISE OR
Suspension
L 0,45 x H 1,2 m.
⊙ ○ ● ● ●

- 11 203351 MILLÉSIME OR
Traversée
L 6 x H 1,3 m.
⊙ ○ ● ● ● ⊙ ⊙ ⊙ ⊙

- 4 203750 LOUISE OR
Candélabre et traversée
L 1 x H 3 m.
⊙ ○ ● ● ●

- 12 203419 JOYEUSES FÊTES !
Traversée
L 4,35 x H 1,3 m.
⊙ ○ ● ● ● ⊙ ⊙ ⊙ ⊙



14

- 5 203026 FÉÉRIQUE OR
Candélabre et traversée
L 1 x H 3 m.
⊙ ○ ● ● ●

- 13 203418 JOYEUSES FÊTES
RUBAN
Traversée
L 6 x H 2 m.
⊙

- 6 203346 MILLÉSIME OR
Candélabre et traversée
L 1 x H 3 m.
⊙ ○ ● ● ● ⊙ ⊙ ⊙ ⊙

- 14 203348 MILLÉSIME OR
Traversée
L 4 x H 1,55 m.
⊙ ○ ● ● ● ⊙ ⊙ ⊙ ⊙

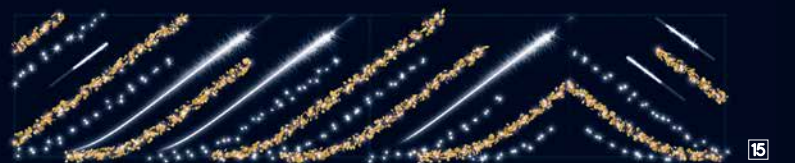

15

- 7 203751 LOUISE OR
Candélabre et traversée
L 1 x H 2 m.
⊙ ○ ● ● ●

- 15 203027 FÉÉRIQUE OR
Traversée
L 5 x H 1 m.
⊙ ○ ● ● ●

- 8 203024 FÉÉRIQUE OR
Candélabre et traversée
L 1 x H 2 m.
⊙ ○ ● ● ●

Noël Scintillant

COLLECTION PRÉSENTÉE

Atmos **p.100**





1

2

3



5



6



4

Atmos
Création
2022

Agathe

8

8



3



7



8

7

7



2

Noël Scintillant



9



7

7



11

7



2



7

10

1 203788 AGATHE BF
Suspension
L 0,2 x H 0,5 x P 0,5 m.
○ ○ ● ●

2 204415 ATMOS
Suspension
L 0,85 x H 0,85 m.

3 203782 AGATHE OR
Suspension
L 0,2 x H 0,5 m.
○ ○ ● ●

4 204416 ATMOS OR
Globe
L 1,1 x H 2,3 m.
* Ⓞ ○ ● ●

5 204412 ATMOS OR
Candélabre et traversée
L 1 x H 2 m.
* Ⓞ ○ ● ●

6 203780 AGATHE OR
Candélabre et traversée
L 1 x H 2 m.
* Ⓞ ○ ● ●

7 204414 ATMOS OR
Candélabre et traversée
L 1 x H 3 m.
* Ⓞ ○ ● ●

8 203778 AGATHE OR
Candélabre et traversée
L 1 x H 3 m.
* Ⓞ ○ ● ●

9 204417 ATMOS OR
Traversée
L 8 x H 1,5 m.
* Ⓞ ○ ● ●

10 204413 ATMOS OR
Candélabre et traversée
L 1 x H 2,5 m.
* Ⓞ ○ ● ●

Perle
filante



Dentelle



Janyce

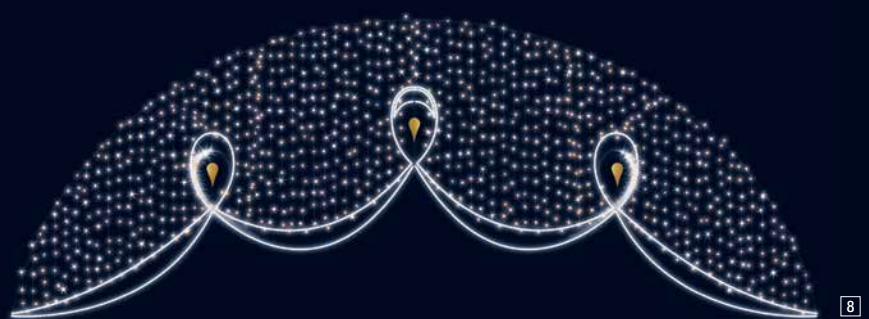
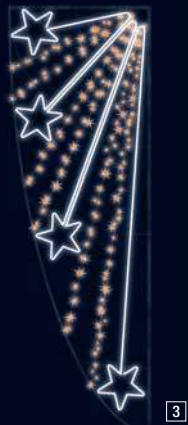

Arche ruban

Noël Scintillant

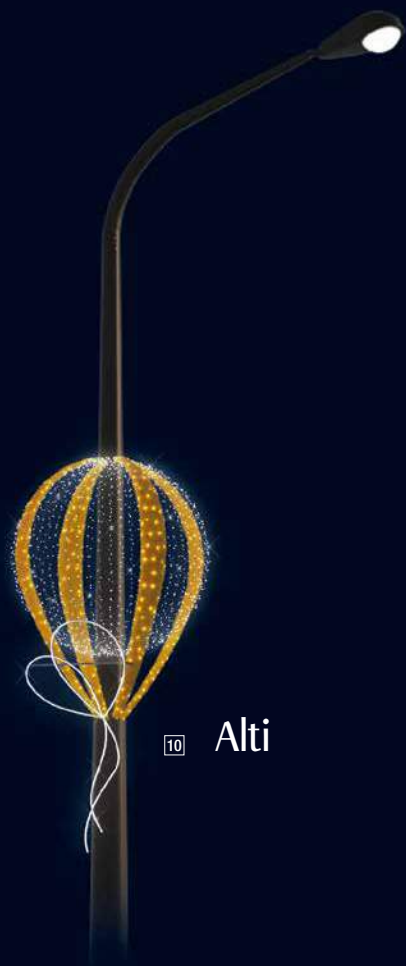

10 Alti



9



11



12

Création
2022

Collier



13



14



15

- 1** ESSENTIEL
171300 PERLE FILANTE
Candélabre et traversée
L 0,8 x H 3 m.
* Ⓞ ○ ● ●
- 2** ESSENTIEL
171004 DENTELLE
Candélabre et traversée
L 1 x H 3 m.
* Ⓞ
- 3** ESSENTIEL
171309 JANYCE
Candélabre et traversée
L 1 x H 3 m.
* ○ ●
- 4** ESSENTIEL
171005 DENTELLE
Traversée
L 5 x H 1 m.
* Ⓞ
- 5** 204388 COLLIER OR
Traversée
L 5 x H 1,15 m.
* Ⓞ ○ ● ●
- 6** 203040 COLLIER
Traversée
L 5 x H 1 m.
* Ⓞ ○ ○
- 7** 203034 ARCHE COLLIER
Traversée
L 5 x H 2 m.
* Ⓞ
- 8** 203403 ARCHE RUBAN
Traversée
L 6 x H 2,2 m.
* Ⓞ
- 9** 202217 LUSTRE COLLIER
Suspension 3D
L 3 x H 1,8 x P 3 x Ø 3 m.
* Ⓞ ○ ○
- 10** 203424 ALTI OR
Suspension 3D
H 4 x Ø 2 m.
*
- 11** 203035 COLLIER
Candélabre
L 1 x H 1 m.
* Ⓞ ○ ○
- 12** 204382 COLLIER OR
Candélabre
L 1 x H 1 m.
* Ⓞ ○ ● ●
- 13** 204387 COLLIER OR
Globe
L 0,75 x H 1,7 m.
* Ⓞ ○ ● ●
- 14** 203039 COLLIER
Candélabre
L 1 x H 3 m.
* Ⓞ ○ ○
- 15** 204386 COLLIER OR
Candélabre
L 1 x H 3 m.
* Ⓞ ○ ● ●

Noël Givré



Noël Givré

COLLECTIONS PRÉSENTÉES

Winter **p.110**

Flocon **p.109**

Sapin nature **p.179**

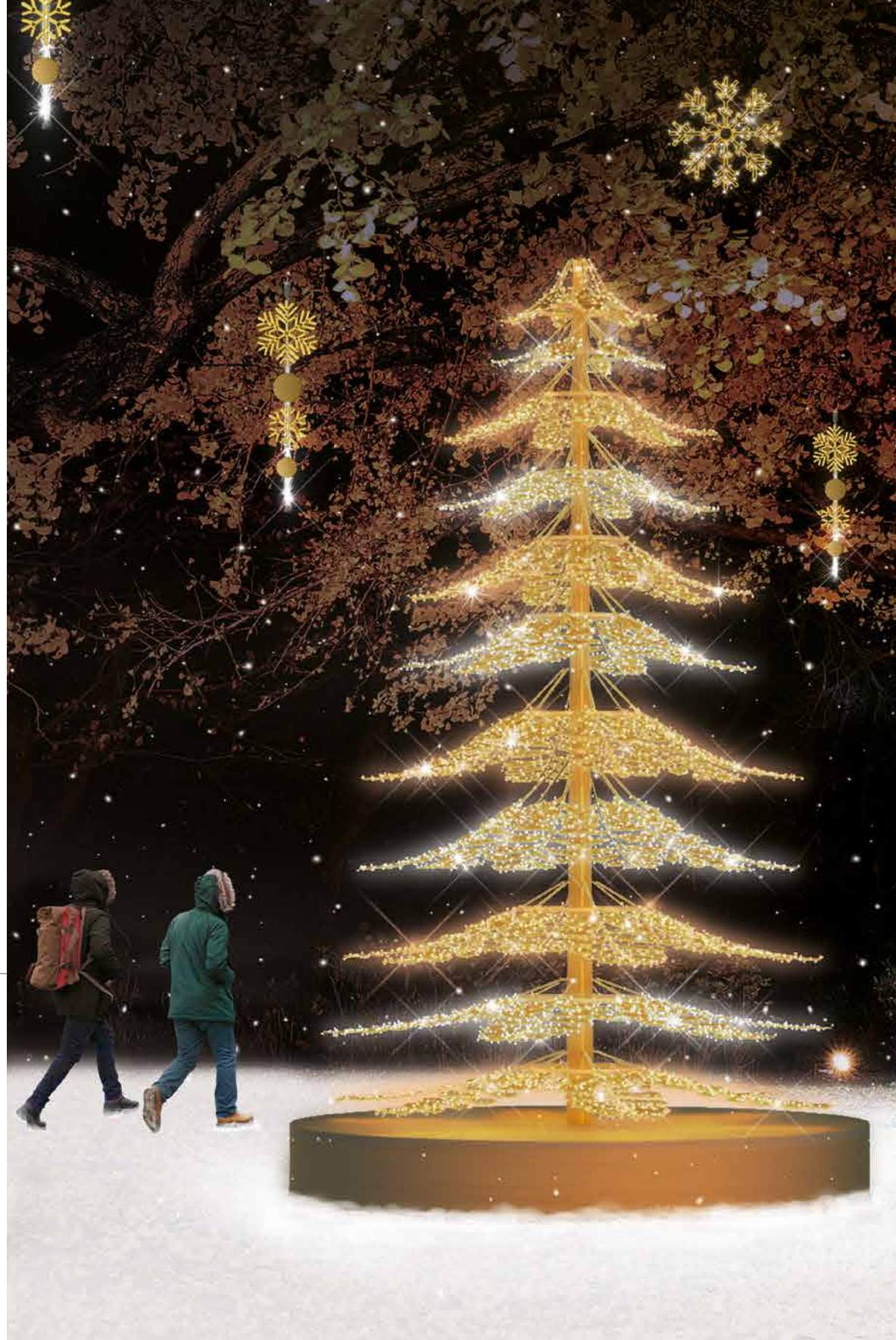





Ruban
flocon

1



2



3



4



5

5



6



11

7

Noël Givré



8



9



10



11

Neige
glacée

Flocon

Création
2022



12



13

1 203383 RUBAN FLOCON
Candélabre
L 1,5 x H 4,95 m.
❄️

8 204215 FLOCON OR
Suspension
L 1 x H 1 m.
❄️ ○ ○ ●

2 203382 NEIGE GLACÉE BLANC
Globe
L 1,1 x H 2 m.
❄️ ○ ○

9 203381 NEIGE GLACÉE BLANC
Suspension
Ø 1,2 m.
❄️ Ⓞ ○ ○

3 204216 FLOCON OR
Globe
L 1 x H 2 m.
❄️ ○ ○ ●

10 203380 NEIGE GLACÉE BLANC
Candélabre
L 1,2 x H 3 m.
❄️ Ⓞ ○ ○

4 203387 ARCHE GLACÉE BLANC
Traversée
L 4 x H 1,7 m.
❄️ Ⓞ ○ ○

11 204214 FLOCON OR
Candélabre et traversée
L 1,45 x H 3 m.
❄️ ○ ○ ●

5 203385 NEIGE GLACÉE BLANC
Traversée
L 5,4 x H 1,8 m.
❄️ Ⓞ ○ ○

12 203378 NEIGE GLACÉE BLANC
Candélabre
L 1,2 x H 1,8 m.
❄️ Ⓞ ○ ○

6 203386 NEIGE GLACÉE BLANC
Traversée
L 5 x H 1,5 m.
❄️ ○ ○

13 204212 FLOCON OR
Candélabre et traversée
L 1 x H 2 m.
❄️ ○ ○ ●

7 204211 FLOCON OR
Candélabre et traversée
L 0,75 x H 1,5 m.
❄️ ○ ○ ●



1



2



7



8



Frozen
Création 2022

Winter
Création 2022



3



4



9



5



6



10

Noël Givré

11

- 1 204378 FROZEN BE
Candélabre
L 1 x H 3 m.
❄️ Ⓞ ○ ●

12

- 2 204522 WINTER BF
Candélabre
L 1 x H 3 m. Existe en guirlande
diurne vert ou blanc.
❄️ Ⓞ ●

13

- 3 204376 FROZEN BE
Candélabre
L 1 x H 2 m.
❄️ Ⓞ ○ ●

14

- 4 204520 WINTER BF
Candélabre
L 1 x H 2 m. Existe en guirlande
diurne vert ou blanc.
❄️ Ⓞ ●

15

- 5 204380 FROZEN BE
Globe
L 1 x H 2 m.
❄️ Ⓞ ○ ●

16

- 7 204379 FROZEN BE
Suspension
L 0,5 x H 1,13 m.
❄️ Ⓞ ○ ●

- 8 204523 WINTER BF
Suspension
L 0,28 x H 1,13 m.
Ⓞ ● ●

- 9 204525 WINTER BF
Traversée
L 5 x H 1 m. Existe en guirlande
diurne vert ou blanc.
❄️ Ⓞ ○

- 10 204381 FROZEN BE
Traversée
L 5 x H 1,15 m.
❄️ Ⓞ ○ ●

- 11 203292 SOUPLE GLACÉE
Traversée souple
L 5,2 x H 0,24 x P 0,24 m.
❄️

- 12 203293 SOUPLE GLACÉE
Traversée souple
L 5,2 x H 0,8 x P 0,24 m.
❄️ Ⓞ

- 13 204586 SOUPLE FLOCON
Traversée
L 5,2 x H 0,24 m.
❄️ Ⓞ

- 14 204585 SOUPLE FLOCON
Traversée
L 5,2 x H 0,8 m.
❄️ Ⓞ

- 15 204580 SOUPLE GIVRÉE
Traversée
L 5,2 x H 0,24 m.
❄️ Ⓞ

- 16 204579 SOUPLE GIVRÉE
Traversée
L 5,2 x H 0,8 m.
❄️ Ⓞ

Traversées souples
glacées

Traversées souples
Mira flocon

Traversées souples
givrée



1



2



3

Tess

Frost

Roméo



4



5



6



7



8



9



10

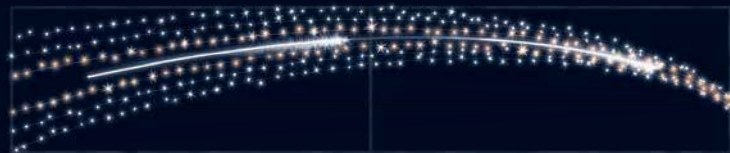

11



12



13

Noël Givré

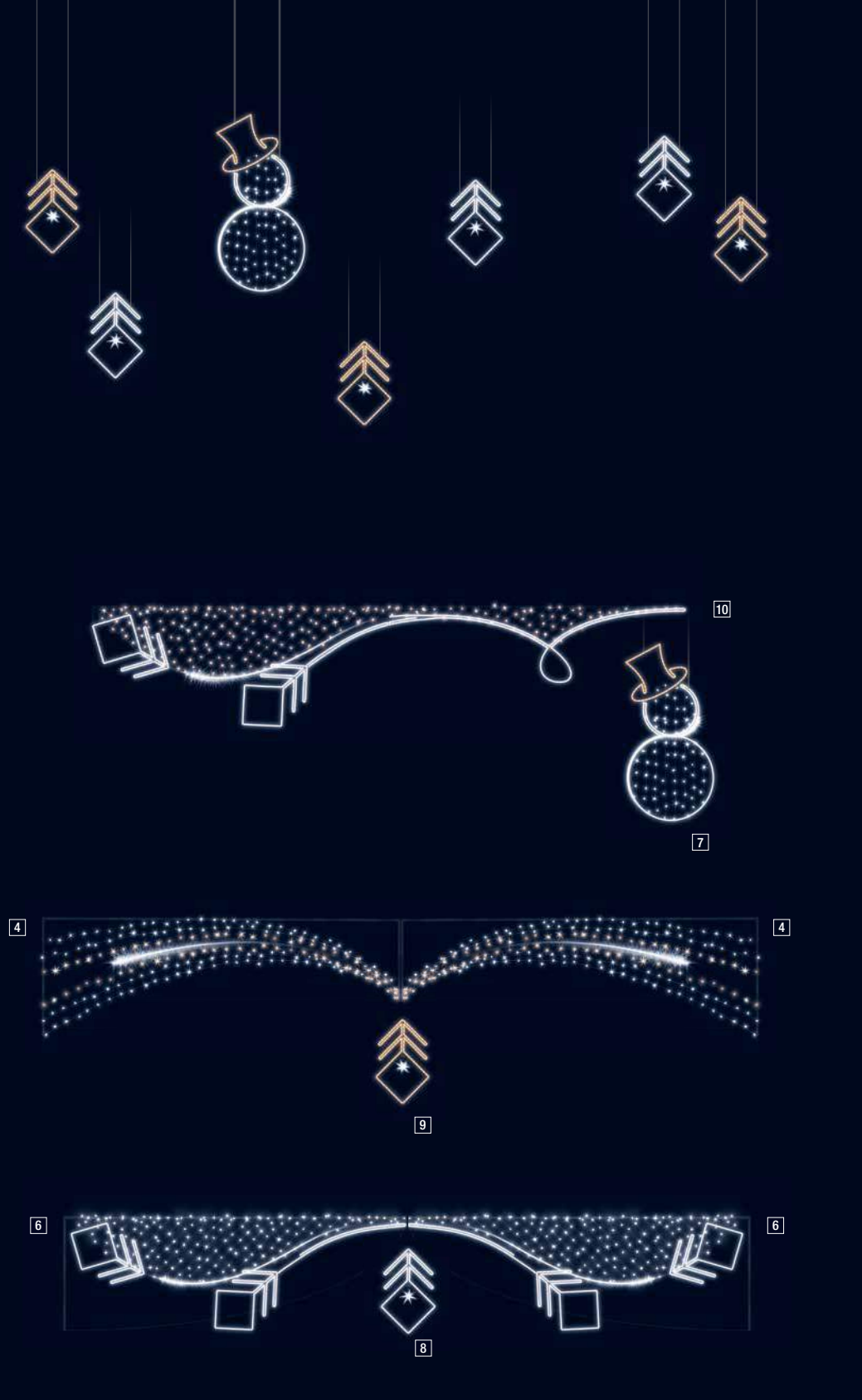

1 ESSENTIEL
171176 TESS
Candélabre et traversée
L 1 x H 1 m.
❄️ Ⓢ ○ ○ ● ●

2 203325 FROST OR
Candélabre
L 1 x H 1 m.
❄️ Ⓢ ○ ○ ● ● 📺

3 ESSENTIEL
171048 ROMÉO
Candélabre et traversée
L 1 x H 1 m.
❄️ Ⓢ ○ ○ ● ●

4 ESSENTIEL
171180 TESS
Candélabre et traversée
L 1 x H 3 m.
❄️ Ⓢ ○ ○ ● ●

5 203329 FROST OR
Candélabre
L 1 x H 3 m.
❄️ Ⓢ ○ ○ ● ● 📺

6 ESSENTIEL
171052 ROMÉO
Candélabre et traversée
L 1 x H 3 m.
❄️ Ⓢ ○ ○ ● ●

7 203331 FROST OR
Suspension
L 0,75 x H 1,5 m.
❄️ Ⓢ ○ ○ ● ● 📺

8 ESSENTIEL
171051 ROMÉO
Suspension
L 0,45 x H 0,75 m.
❄️ ○ ○ ● ●

9 ESSENTIEL
171033 ROMÉO
Suspension
L 0,45 x H 0,75 m.
❄️ Ⓢ ○ ○ ● ●

10 ESSENTIEL
171035 ROMÉO
Traversée
L 5 x H 1 m.
❄️ Ⓢ ○ ○ ● ●

11 ESSENTIEL
171181 TESS
Traversée
L 5 x H 1 m.
❄️ Ⓢ ○ ○ ● ●

12 ESSENTIEL
171049 GLOBE ROMÉO
Globe
L 1 x H 1,6 m.
❄️ Ⓢ

13 203330 FROST OR
Globe
L 1 x H 2,2 m.
❄️ ○ ○ ● ● 📺



1

Flocon
Virevolte



3



2

Bouquet
glacé



4



5

Rideau
flocons
Création
2022



7



6

Virevolte



8



9

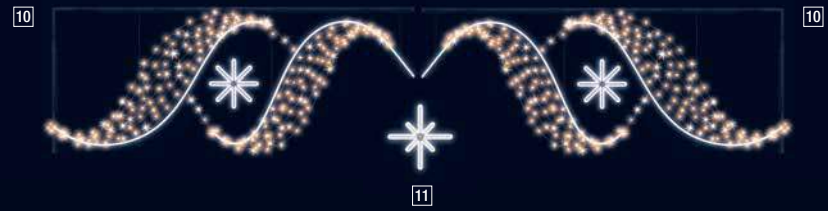

10

11



12

13



14



Noël Givré



- | | |
|--|---|
| <p>1 202889 FLOCON VIREVOLTE
Candélabre et traversée
L 1 x H 3 m.
❄️ ○ ○ ●</p> | <p>11 201211 FLOCON STRASS
Suspension
L 0,45 x H 0,45 m.</p> |
| <p>2 202874 BOUQUET GLACÉ
Candélabre et traversée
L 1 x H 3 m.
❄️ Ⓞ ○ ●</p> | <p>12 202873 BOUQUET GLACÉ
Candélabre et traversée
L 1 x H 2,5 m.
❄️ Ⓞ ○ ●</p> |
| <p>3 202887 FLOCON VIREVOLTE
Candélabre et traversée
L 1 x H 2 m.
❄️ ○ ○ ●</p> | <p>13 203279 COURONNE GLACÉE
Suspension
L 1 x H 1 m.
❄️ Ⓞ ○ ●</p> |
| <p>4 202872 BOUQUET GLACÉ
Candélabre et traversée
L 1 x H 2 m.
❄️ Ⓞ ○ ●</p> | <p>14 203725 BOUQUET GLACÉ
Globe
L 1 x H 1,6 m.
❄️ ○ ●</p> |
| <p>5 204094 RIDEAU FLOCONS
Candélabre
L 1 x H 1,25 m.
❄️ ○ ○ ● ●</p> | <p>15 202010 SNOW FLAKE BLANC
Suspension
L 1 x H 1 m.</p> |
| <p>6 202925 VIREVOLTE
Candélabre et traversée
L 1 x H 3 m.
❄️ Ⓞ ○ ○ ●</p> | <p>16 203274 CRISTAL
Suspension
L 1 x H 1 m.
❄️</p> |
| <p>7 204095 RIDEAU FLOCONS
Candélabre
L 1 x H 1,96 m.
❄️ ○ ○ ● ●</p> | <p>17 203280 COURONNE GLACÉE
Suspension
L 0,8 x H 0,8 m.
❄️ Ⓞ ○ ●</p> |
| <p>8 202923 VIREVOLTE
Candélabre et traversée
L 1 x H 2 m.
❄️ ○ ○ ●</p> | <p>18 202002 CRYSTAL FLAKE BLANC
Suspension
L 1 x H 1 m.
❄️</p> |
| <p>9 202875 BOUQUET GLACÉ
Traversée
L 5 x H 1 m.
❄️ Ⓞ ○ ●</p> | <p>19 204096 RIDEAU FLOCON OR
Traversée
L 4 x H 1,2 m.
❄️ ○ ○ ● ●</p> |
| <p>10 202888 FLOCON VIREVOLTE
Candélabre et traversée
L 1 x H 2,5 m.
❄️ ○ ○ ●</p> | <p>20 204097 RIDEAU FLOCON OR
Traversée
L 4 x H 1,9 m.
❄️ ○ ○ ● ●</p> |

*Un Fabuleux
Noël*



Ein
fabuloses
Weihnachten



Un Fabuleux Noël

COLLECTIONS PRÉSENTÉES

Dream **p.120**

Lustre dentelle **p.120**

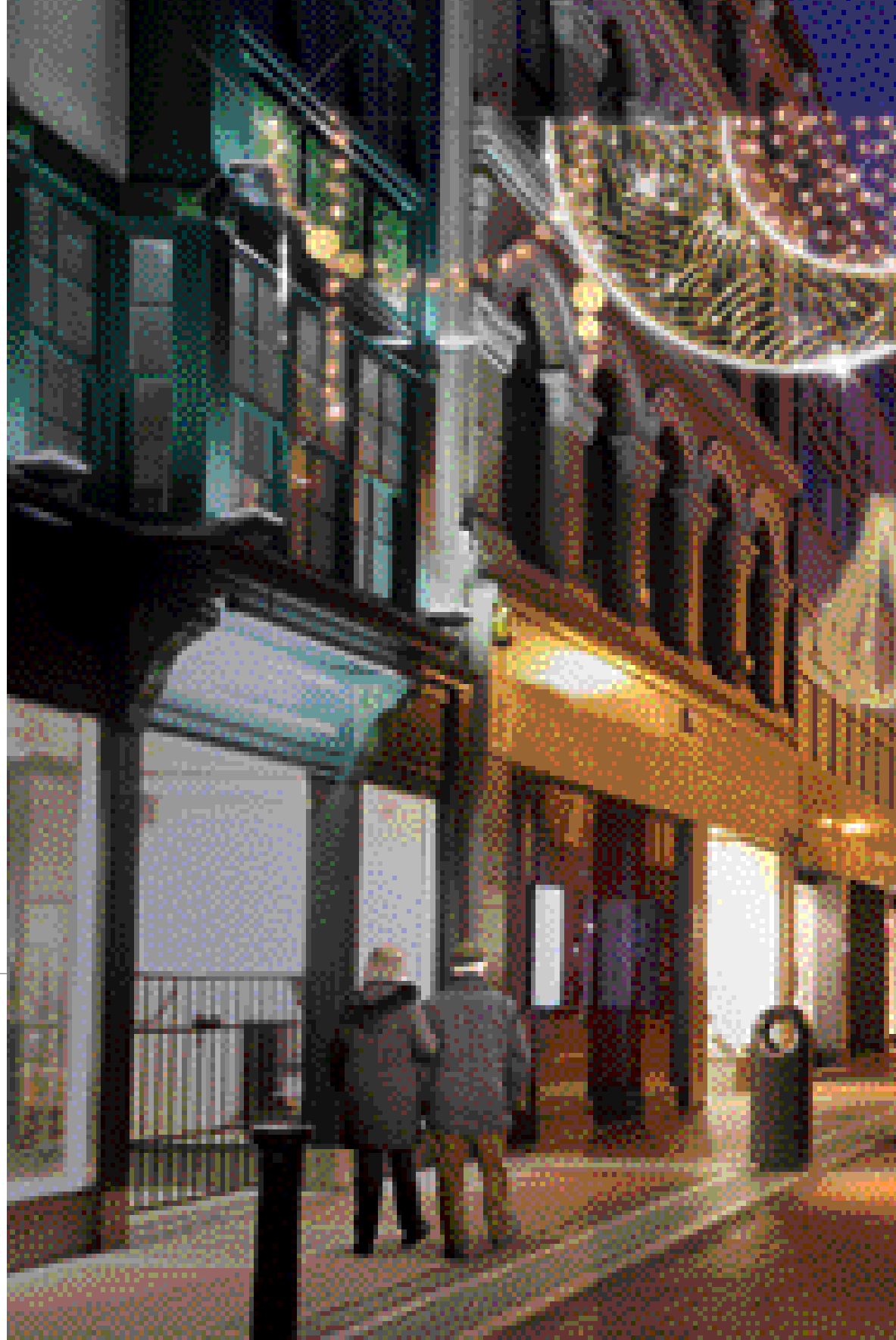



Création
2022

Dream

1



2



3



4



5



6



7



8



9



Songe

10

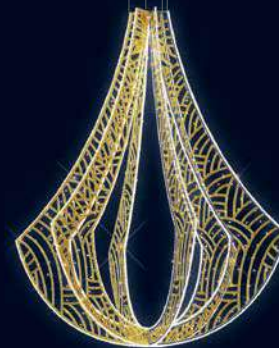

11

Création
2022

Lustre dentelle

Gaïa



12

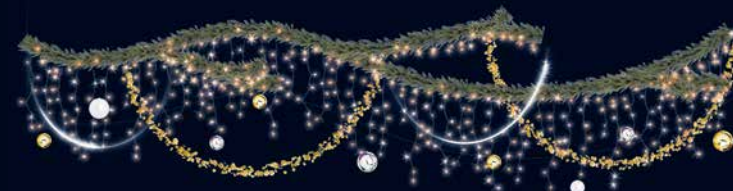

13

Un Fabuleux Noël



- 1 204130 DÉCOR C DREAM OR
Candélabre
L 1 x H 3 m.
* ○ ○ ● ●
- 2 204134 DÉCOR C DREAM OR
Candélabre
L 1 x H 2 m.
* ○ ○ ● ●
- 3 204135 DÉCOR C DREAM RÊVE
OR
Candélabre
L 1 x H 2 m.
* ○ ○ ● ●
- 4 204136 DÉCOR C DREAM NOËL
OR
Candélabre
L 1 x H 2 m.
* ○ ○ ● ●
- 5 204137 DÉCOR C DREAM
XMAS OR
Candélabre
L 1 x H 2 m.
* ○ ○ ● ●
- 6 204138 DÉCOR C DREAM JOIE
OR
Candélabre
L 1 x H 2 m.
* ○ ○ ● ●
- 7 204139 DÉCOR C DREAM
FÊTES OR
Candélabre
L 1 x H 2 m.
* ○ ○ ● ●
- 8 204132 DÉCOR G DREAM OR
Globe
L 1 x H 2 m.
* ○ ○ ● ●
- 9 203234 JOYEUSES FÊTES
SONGE
Traversée
L 3 x H 0,83 m.
*
- 10 203233 COURONNE SONGE
Suspension
L 1,8 x H 2 x P 2 m.
*
- 11 204717 DÉCOR 3D S LUSTRE
DENTELLE OR
Suspension 3D
L 1,8 x H 2,2 x P 1,55 m.
*
- 12 202973 GAÏA
13 202972 GAÏA
Traversée
L 5 x H 1 m. Existe en guirlande
diurne vert ou blanc.
* ☉
- 14 203236 DREAM CERF
Suspension
L 0,97 x H 1,46 m.
* ☉
- 15 203238 DREAM RENARD
Suspension
L 0,64 x H 1,28 m.
* ☉
- 16 203237 DREAM RENNE
Suspension
L 0,6 x H 1,32 m.
* ☉
- 17 203235 DREAM HIBOU
Suspension
L 0,6 x H 1,43 m.
* ☉
- 18 204131 DÉCOR S DREAM OR
Suspension
L 0,6 x H 1,2 m.
* ○ ○ ● ●
- 19 204133 DÉCOR T DREAM OR
Traversée
L 5 x H 1,2 m.
* ○ ○ ● ●

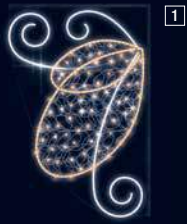

1



2

Lisie



3

Anthéa

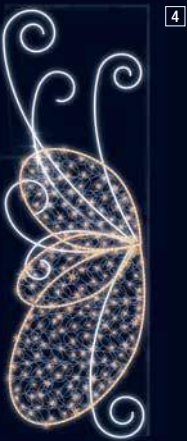

4



5

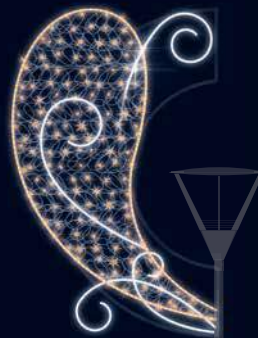

11



6



7



8



10



9



Un Fabuleux Noël

Lustre bouquet



12



13

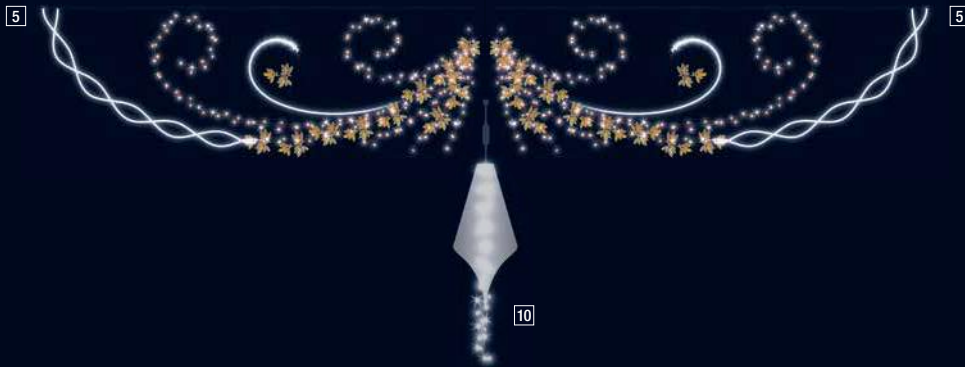

5

5

10

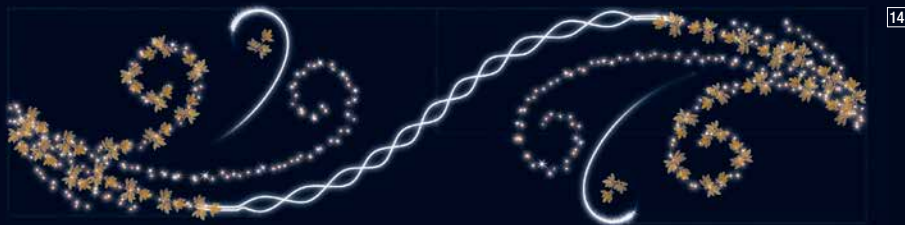

14

- 1 202393 LISIE
Candélabre et traversée
L 1 x H 1,5 m.
☼ Ⓞ ● ● ●
- 2 202392 LISIE
Candélabre et traversée
L 1 x H 1 m.
☼ Ⓞ ● ● ●
- 3 202388 ANTHÉA
Candélabre et traversée
L 0,8 x H 1,5 m.
☼ Ⓞ
- 4 202396 LISIE
Candélabre et traversée
L 1 x H 3 m.
☼ Ⓞ ● ● ●
- 5 203391 DÉCOR TC ANTHÉA
Candélabre et traversée
L 1 x H 3 m.
☼ Ⓞ
- 6 201972 ZEF
- 7 202986 ZEF
Suspension 3D
H 0,6 x Ø 0,24 m.
Ⓞ ● ●
- 8 202399 LISON
Suspension
L 1 x H 0,75 m.
☼ Ⓞ ● ● ●
- 9 202392 DÉCOR S ANTHÉA
Suspension
Ø 1,15 m.
☼ Ⓞ ● ● ●
- 10 201848 JARDIN FÉERIQUE
Suspension
L 1,5 x H 0,45 x P 0,45 m.
☼
- 11 202398 LISIE
Globe
L 1,2 x H 1,9 m.
☼ Ⓞ ● ● ●
- 12 203412 DÉCOR 3D S LUSTRE BOUQUET
Suspension 3D
H 2 x Ø 2 m.
☼
- 13 202397 LISIE
Traversée
L 5 x H 1 m.
☼ Ⓞ ● ● ●
- 14 203393 DÉCOR T ANTHÉA
Traversée
L 6 x H 1,5 m.
☼ Ⓞ

Un Fabuleux Noël

COLLECTIONS ET DÉCORS PRÉSENTÉS

Raphaël **p.126**

Lustre plumes **p.127**







Songe



Raphaël

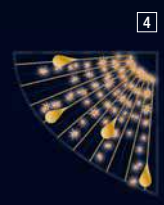

Aurore



Aura

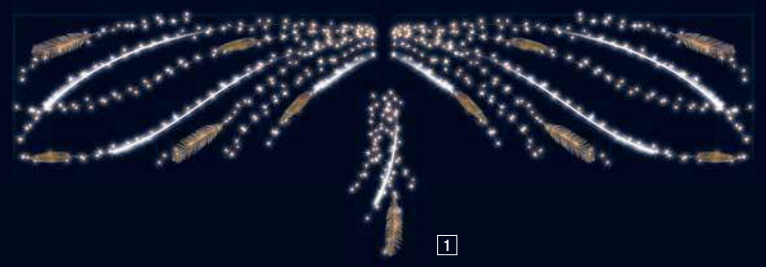
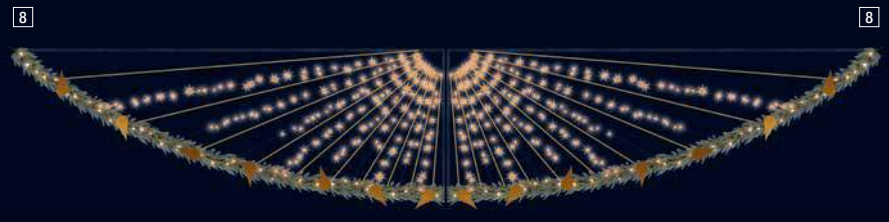

Lustre plumes



15



16



17

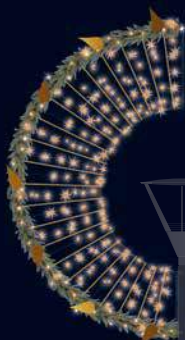

18



19

Onde enchantée

Un Fabuleux Noël

- | | |
|--|--|
| <p>1 203810 RAPHAËL OR
Suspension
L 0,45 x H 1,2 m.
☼ Ⓞ Ⓞ Ⓞ ● ●</p> | <p>11 203812 PETIT RAPHAËL OR
Suspension
L 0,08 x H 0,75 m.
☼ Ⓞ Ⓞ ● ●</p> |
| <p>2 203249 COURONNE DREAM
Suspension
L 1,2 x H 1,2 x P 0,2 m.
☼</p> | <p>12 202153 AURORE
Suspension
L 1 x H 1 m.
☼ Ⓞ Ⓞ ●</p> |
| <p>3 203809 RAPHAËL OR
Candélabre et traversée
L 1 x H 1,5 m.
☼ Ⓞ Ⓞ ● ●</p> | <p>13 202154 AURORE OR
Suspension
L 1 x H 1 m.
☼ Ⓞ Ⓞ ●</p> |
| <p>4 202134 AURORE OR
Candélabre et traversée
L 1 x H 1 m.
☼ Ⓞ Ⓞ ●</p> | <p>14 203807 RAPHAËL OR
Candélabre et traversée
L 1 x H 2,5 m.
☼ Ⓞ Ⓞ ● ●</p> |
| <p>5 203001 AURA
Candélabre et traversée
L 1 x H 1 m. Existe en guirlande diurne vert ou blanc.
☼</p> | <p>15 203413 LUSTRE PLUMES
Suspension 3D
H 2 x Ø 2 m.
☼ Ⓞ Ⓞ ●</p> |
| <p>6 203806 RAPHAËL OR
Candélabre et traversée
L 1 x H 3 m.
☼ Ⓞ Ⓞ ● ●</p> | <p>16 203657 LUSTRE PLUMES OR
Suspension 3D
H 2 x Ø 2 m.
☼ Ⓞ Ⓞ ●</p> |
| <p>7 202150 AURORE OR
Candélabre et traversée
L 1 x H 3 m.
☼ Ⓞ Ⓞ ●</p> | <p>17 202158 AURORE OR
Globe
L 1,15 x H 2,07 m.
☼ Ⓞ Ⓞ ●</p> |
| <p>8 203005 AURA
Candélabre et traversée
L 1 x H 3 m. Existe en guirlande diurne vert ou blanc.
☼</p> | <p>18 202999 GLOBE AURA
Globe
L 1,15 x H 2,07 m.
☼</p> |
| <p>9 203000 AURA
Suspension
L 1 x H 1 m. Existe en guirlande diurne vert ou blanc.
☼</p> | <p>19 203253 ONDE ENCHANTÉE
BLANC
Suspension 3D
Ø 3,5 x H 3,5 m
Existe en guirlande diurne vert ou blanc.
☼</p> |
| <p>10 203811 GRAND RAPHAËL OR
Suspension
L 0,13 x H 1,2 m.
Ⓞ Ⓞ Ⓞ ● ●</p> | |



Esmeralda



Tiago



Eywa

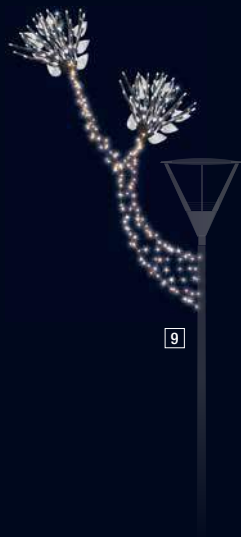
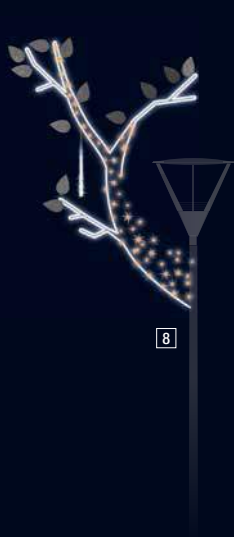

Boréal



Un Fabuleux Noël

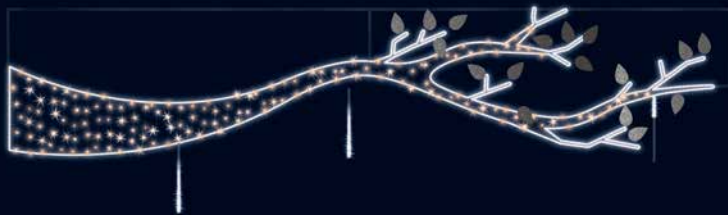
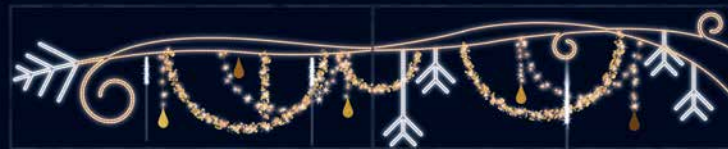

- | | |
|--|---|
| <p>1 202644 ESMERALDA
Candélabre
L 1 x H 1 m.
☼ ☉</p> | <p>10 201844 BULLE D'OR
Suspension
H 1,2 x Ø 0,55 m.
☼</p> |
| <p>2 ESSENTIEL
171093 TIAGO
Candélabre et traversée
L 1 x H 1 m.
☼ ○ ● ●</p> | <p>11 202643 PETITE LANTERNE
Suspension 3D
L 0,3 x H 0,6 x P 0,3 m.
☼</p> |
| <p>3 202966 EYWA
Candélabre
L 1 x H 1 m.
☼ ☉</p> | <p>12 203058 BORÉAL
Traversée
L 3 x H 1,35 m.
Existe en guirlande diurne vert ou blanc.
☼ ☉</p> |
| <p>4 202648 ESMERALDA
Candélabre
L 1 x H 3 m.
☼ ☉</p> | <p>13 203059 BORÉAL
Traversée
L 4 x H 1,5 m. Existe en guirlande diurne vert ou blanc.
☼ ☉</p> |
| <p>5 ESSENTIEL
171095 TIAGO
Candélabre et traversée
L 1 x H 3 m.
☼ ○ ● ●</p> | <p>14 201963 MINI-BAUBLE
Suspension 3D
H 0,5 x Ø 0,3 m.
☼</p> |
| <p>6 202970 EYWA
Candélabre
L 1 x H 3 m.
☼ ☉</p> | <p>15 ESSENTIEL
171092 BOUQUET TIAGO
Suspension
L 0,5 x H 0,5 x P 0,5 m.
☼ ○ ●</p> |
| <p>7 203057 BORÉAL
Candélabre
L 0,6 x H 3 m. Existe en guirlande diurne vert ou blanc.
☼ ☉</p> | <p>16 202971 EYWA
Traversée
L 6 x H 1 m.
☼ ☉</p> |
| <p>8 202650 ESMERALDA
Globe
L 1,2 x H 1,9 m.
☼ ☉</p> | <p>17 203060 BORÉAL
Traversée
L 5 x H 1,15 m.
☼ ☉</p> |
| <p>9 ESSENTIEL
171096 TIAGO
Globe
L 1,3 x H 2,1 m.
☼ ○ ● ●</p> | <p>18 202649 ESMERALDA
Traversée
L 5 x H 1 m.
☼ ☉</p> |

Décors à poser



L'Atelier
du Père
Noël



Arceaux scintillants

COLLECTIONS ET DÉCORS PRÉSENTÉS

Sapin ruban **p.179**

Sapin **p.135**

Renne **p.135**





Flake
Création 2022



Etoile Nova
Création 2022

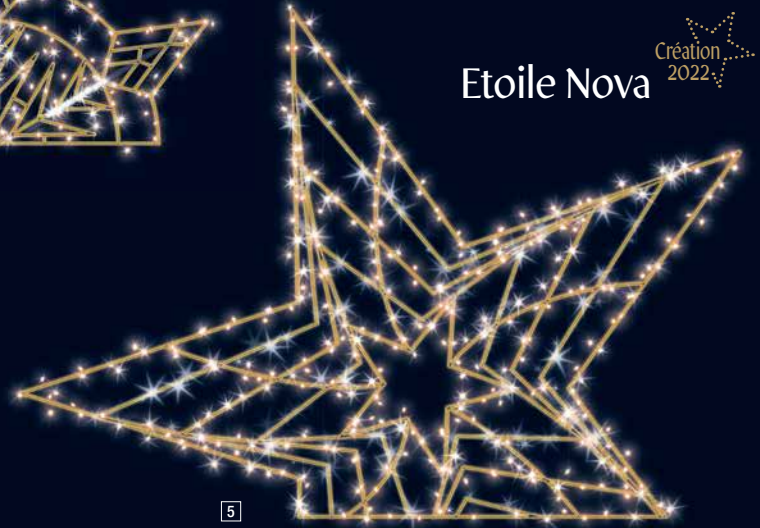

Sapin
Création 2022



Boule Star
Création 2022



Boule Arty
Création 2022



Renne
Création 2022



Snowman
Création 2022



Cadre
photo

Création
2022



10

11

Arceaux scintillants

- 1** 204682-24V SAPIN L OR
Décor 3D à poser
L 1,2 x H 2 m.
Attention : accessoires nécessaires à l'installation en option
❄️ ○ ●
- 2** 204678-24V SAPIN S OR
Décor 3D à poser
L 0,65 x H 1 m.
Attention : accessoires nécessaires à l'installation en option
❄️ ○ ●
- 3** 204680-24V SAPIN M OR
Décor 3D à poser
L 0,95 x H 1,5 m.
Attention : accessoires nécessaires à l'installation en option
❄️ ○ ●
- 4** 204669-24V FLAKE
Décor 3D à poser
L 1,4 x H 0,8 m.
Attention : accessoires nécessaires à l'installation en option
❄️ ○ ●
- 5** 204672-24V ETOILE NOVA
Décor 3D à poser
L 2,15 x H 1,5 m.
Attention : accessoires nécessaires à l'installation en option
❄️ ○ ●
- 6** 204665-24V BOULE ARTY
Décor 3D à poser
L 0,8 x H 0,8 m.
Attention : accessoires nécessaires à l'installation en option
❄️ ○ ●
- 7** 204661-24V BOULE STAR OR
Décor 3D à poser
L 0,8 x H 0,8 m.
Attention : accessoires nécessaires à l'installation en option
❄️ ○ ●
- 8** 204684-24V SNOWMAN
Décor 3D à poser
L 1,25 x H 1,5 m.
Attention : accessoires nécessaires à l'installation en option
❄️
- 9** 204676-24V RENNE
Décor 3D à poser
L 1,6 x H 2 m.
Attention : accessoires nécessaires à l'installation en option
❄️ ○
- 10** 204685-24V CADRE PHOTO
Décor 3D à poser
L 1,95 x H 2,55 x P 1 m.
Attention : accessoires nécessaires à l'installation en option
❄️
- 11** 204711 OPTION JOYEUX NOËL
Décor 3D à poser
L 1,6 x H 0,83 m.
Attention : accessoires nécessaires à l'installation en option
❄️ ○ ●



Arceau
Anthéa

1

Arceau
Millésime

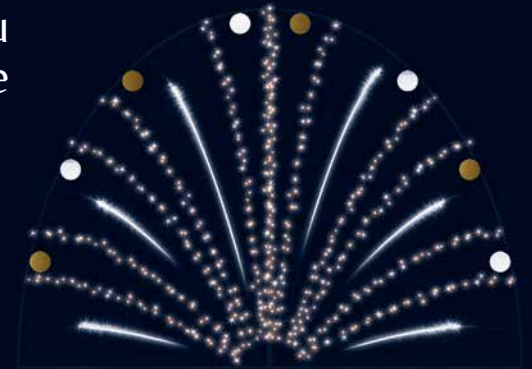

2

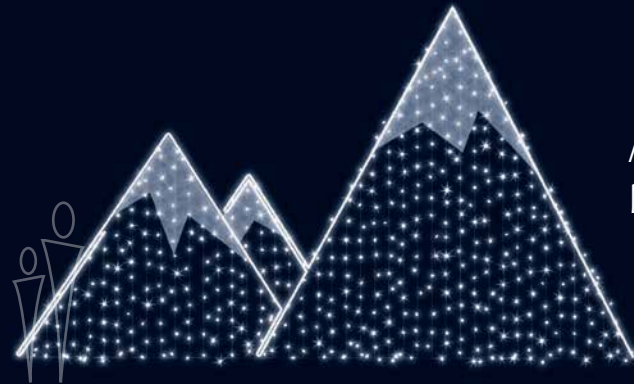

Arceau
Montagne

3

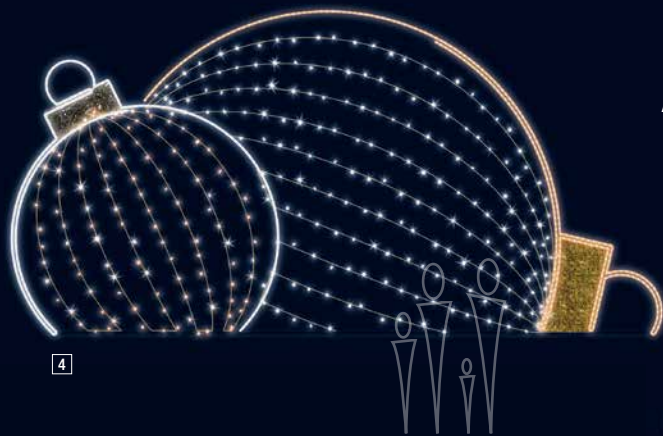

Arceaux
Boules

4



5



Arceau
Boule

6

Arceaux scintillants

J'M ma ville



7

1 203394-24V ARCEAU ANTHÉA

Décor 3D à poser

L 2,4 x H 3,5 m.

Attention : accessoires nécessaires à l'installation en option



6 203321-24V ARCEAU BOULE

Décor 3D à poser

L 3,5 x H 2,5 m.

Attention : accessoires nécessaires à l'installation en option



2 203352-24V ARCEAU MILLÉSIME

Décor 3D à poser

L 3,5 x H 2,5 m.

Attention : accessoires nécessaires à l'installation en option



7 203912-24V J'M MA VILLE

Décor 3D à poser

L 4,3 x H 2,5 x P 1 m.

Attention : accessoires nécessaires à l'installation en option



Arceau
Cadeau

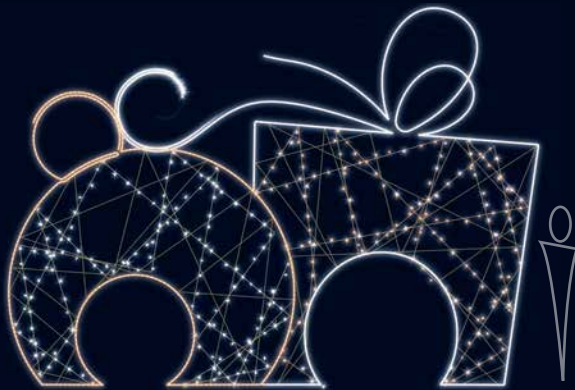

8

3 203398-24V ARCEAU MONTAGNE

Décor 3D à poser

L 3,5 x H 2 m.

Attention : accessoires nécessaires à l'installation en option



8 203309-24V ARCEAU CADEAU

Décor 3D à poser

L 3,5 x H 2,5 m.

Attention : accessoires nécessaires à l'installation en option



Arceau
Lune



9

4 203323-24V ARCEAU BOULES

Décor 3D à poser

L 3,5 x H 1,75 m.

Attention : accessoires nécessaires à l'installation en option



9 203400-24V ARCEAU LUNE

Décor 3D à poser

L 3,5 x H 2,5 m.

Attention : accessoires nécessaires à l'installation en option



5 203324-24V ARCEAU BOULES

Décor 3D à poser

L 2 x H 1,3 m.

Attention : accessoires nécessaires à l'installation en option



Arches lumineuses

DÉCORS PRÉSENTÉS

Cadeaux p.183

Boule étoilée p.143





Création 2022
Arche
Champagne



Création 2022
Arche
Nova



Création 2022
Archétoile

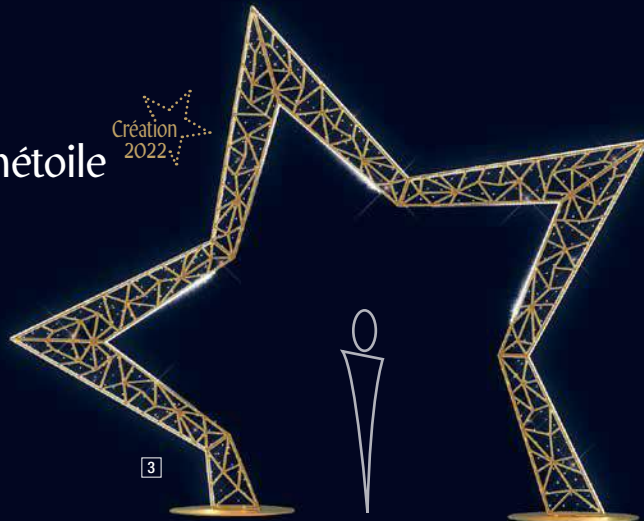

Création 2022
Arche
boule

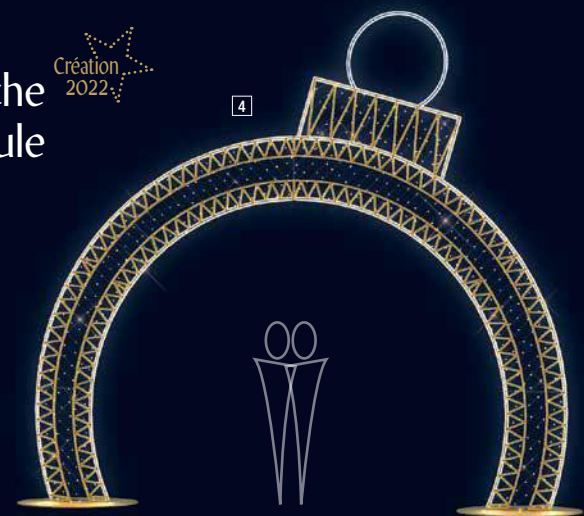

Arches lumineuses



Arche féerique

- 1 204686-24V ARCHE CHAMPAGNE
 Décor 3D à poser
 L 5,5 x H 4 x P 1,5 m.
 Attention : accessoires nécessaires à l'installation en option



- 4 204690-24V ARCHE BOULE
 Décor 3D à poser
 L 4,5 x H 4 x P 1 m.
 Attention : accessoires nécessaires à l'installation en option



- 2 204694-24V ARCHE NOVA
 Décor 3D à poser
 L 4,5 x H 4 x P 1,5 m.
 Attention : accessoires nécessaires à l'installation en option



- 5 202224-24V ARCHE FÉÉRIQUE
 Décor 3D à poser
 L 7 x H 2,5 x P 1,65 m.
 Attention : accessoires nécessaires à l'installation en option



Passage de Noël

- 3 204698-24V ARCHÉTOILE
 Décor 3D à poser
 L 5,25 x H 4 x P 1 m.
 Attention : accessoires nécessaires à l'installation en option



- 6 202226-24V PASSAGE DE NOËL
 Décor 3D à poser
 L 4,85 x H 4 x P 2 m.
 Attention : accessoires nécessaires à l'installation en option



Boule étoilée

Création
2022



Arche
Cadeau

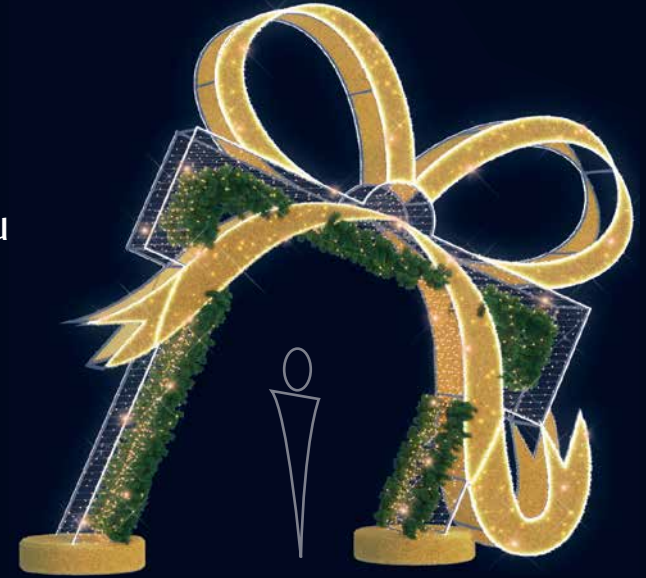

Kiosque

Création
2022



Chalet Pain d'épices



Arches lumineuses



- 1 204707-24V BOULE ÉTOILÉE
Décor 3D à poser
L 4 x H 3,45 x P 4 x Ø 4 m.
Attention : accessoires nécessaires à l'installation en option



- 4 203291-24V CHALET PAIN D'ÉPICES
Décor 3D à poser
L 4,1 x H 3,5 x P 0,8 m.
Attention : accessoires nécessaires à l'installation en option



- 2 203142-24V ARCHE CADEAU
Décor 3D à poser
L 5,25 x H 4,7 x P 1 m.
Attention : accessoires nécessaires à l'installation en option



- 5 203141-24V ARCHE SAPIN
Décor 3D à poser
L 5,2 x H 4,85 x P 1 m.
Attention : accessoires nécessaires à l'installation en option

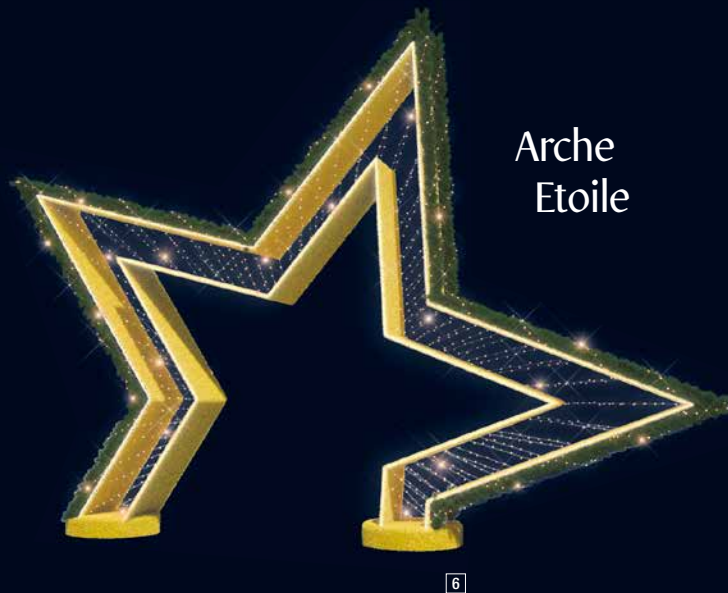

- 3 204702-24V KIOSQUE
Décor 3D à poser
L 2,4 x H 3 x P 2,4 x Ø 2,4 m.
Attention : accessoires nécessaires à l'installation en option



- 6 203143-24V ARCHE ÉTOILE
Décor 3D à poser
L 7,7 x H 5,5 x P 1 m.
Attention : accessoires nécessaires à l'installation en option



Noël traditionnel

COLLECTION ET DÉCORS PRÉSENTÉS

Bougie pétillante **p.149**

Sapin pétillant **p.149**

Ginger pétillant **p.149**

Sapin pétillant **p.149**

Snowman pétillant **p.149**

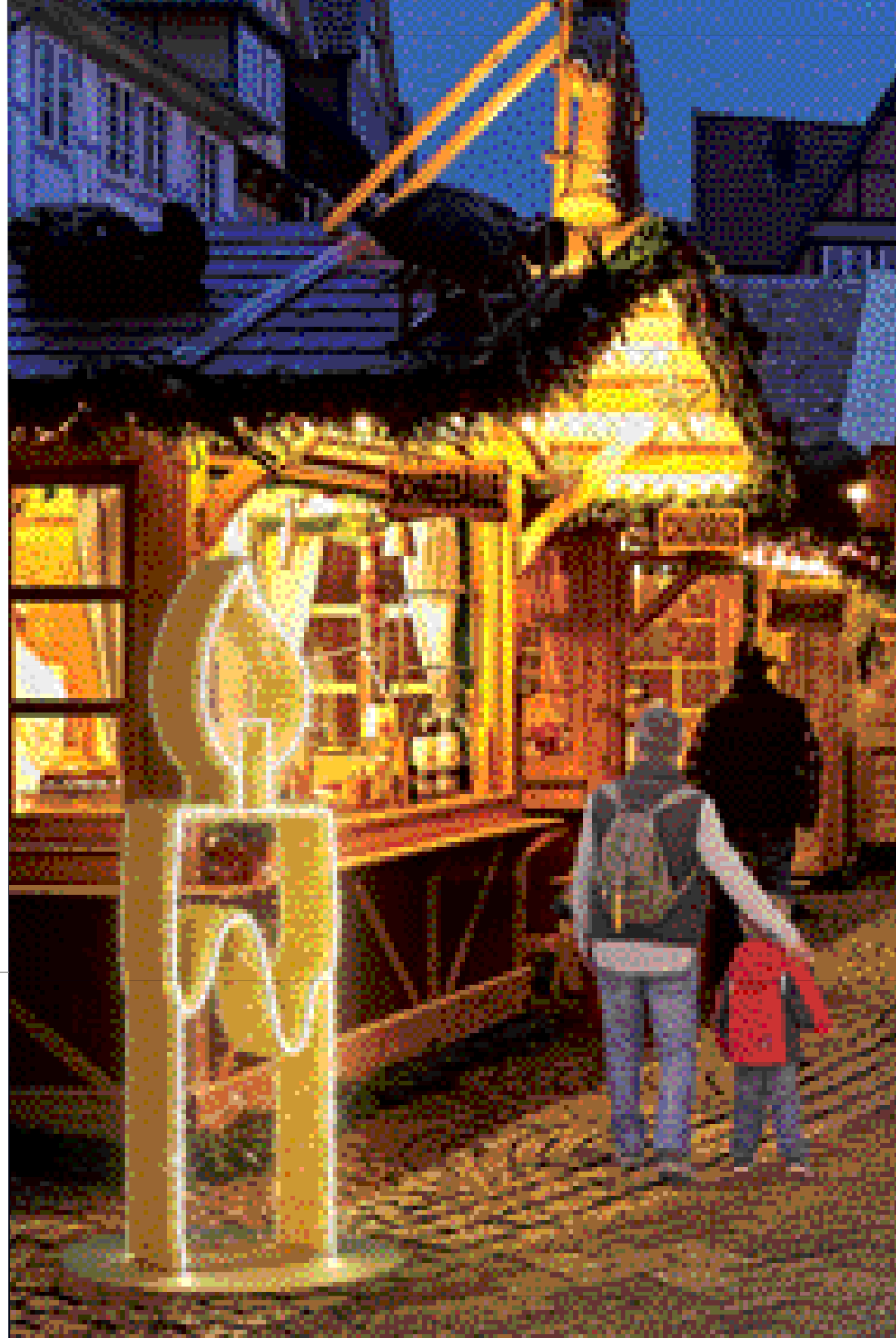



Cadeau

1

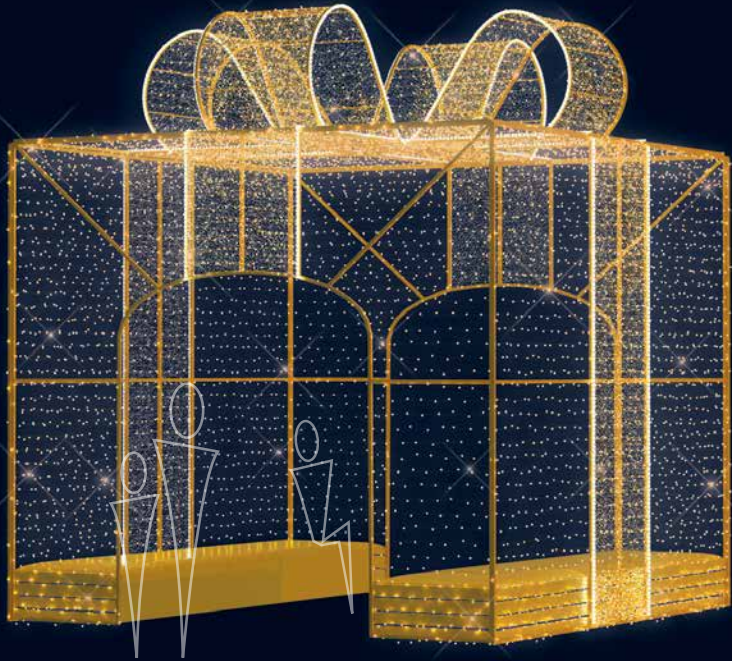

Cadeau
enchanté

Création
2022



2

Boule
enchantée

Création
2022



3

Sapin
enchanté

Création
2022



4

Noël traditionnel

5 Bulle dorée



6 Coeur de Noël

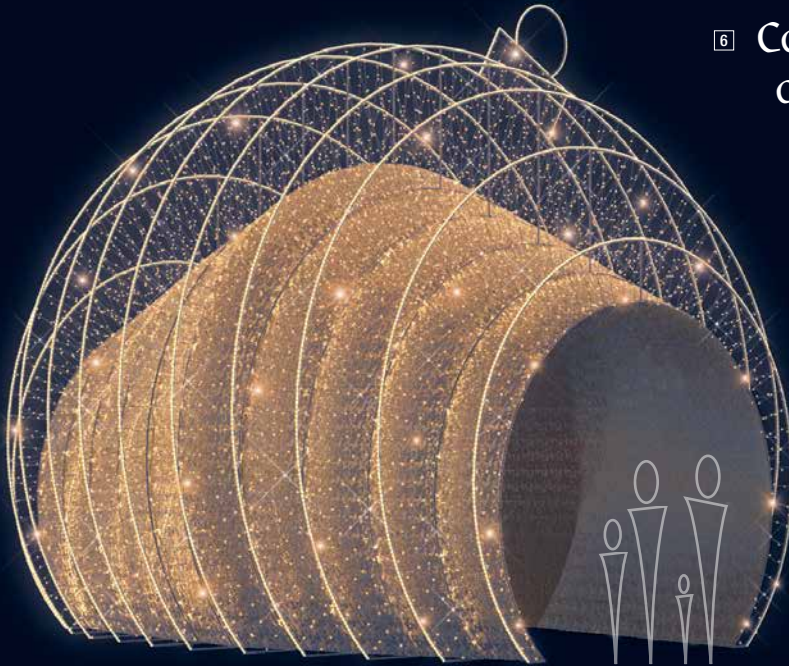

- 1 203837-24V CADEAU
Décor 3D à poser
L 3,75 x H 3,8 x P 3,75 m.
Attention : accessoires nécessaires à l'installation en option



- 2 204893-24V CADEAU ENCHANTÉ
Décor 3D à poser
L 2,2 x H 3 x P 0,8 m.
Attention : accessoires nécessaires à l'installation en option



- 3 204894-24V BOULE ENCHANTÉE
Décor 3D à poser
L 2,3 x H 3 x P 0,8 m.
Attention : accessoires nécessaires à l'installation en option



- 4 204895-24V SAPIN ENCHANTÉ
Décor 3D à poser
L 2 x H 3 x P 0,8 m.
Attention : accessoires nécessaires à l'installation en option



- 5 203185-24V BULLE DORÉE
Décor 3D à poser
L 4,5 x H 4,5 x P 4,05 m.
Attention : accessoires nécessaires à l'installation en option



- 6 201805-24V CŒUR DE NOËL
Décor 3D à poser
L 4,8 x H 4,4 x P 4,45 m.
Attention : accessoires nécessaires à l'installation en option



Création 2022
Eclat
pétillant

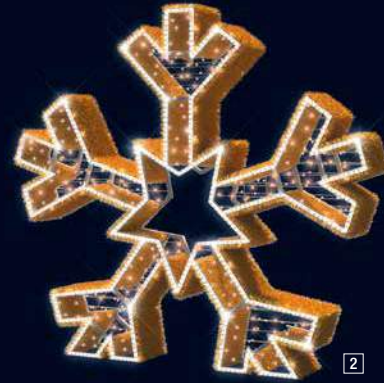

Flocon
pétillant

Création 2022
Houx
pétillant

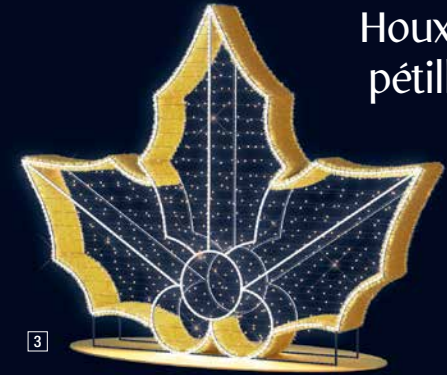

Etoile
pétillante



Coeur
pétillant

Création 2022
6 Bougie
pétillante



Sucres d'orge
pétillants



Renne
pétillant

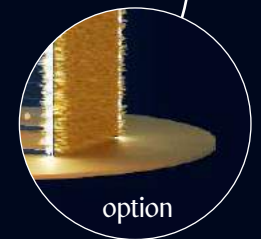

Snowman
pétillant

Création
2022



9



10

Boule pétillante



11

Sapin
pétillant



12



Paquet
cadeau pétillant



13

Sapin pétillant

Création
2022



14

Ginger
pétillant

Création
2022

Noël traditionnel

- | | |
|--|--|
| <p>1 204732-24V ECLAT PÉTILLANT BF
Décor 3D à poser
L 2,9 x H 2 x P 1 m.
<i>Attention : accessoires nécessaires à l'installation en option</i></p> <p>❄️ ○ ○</p> | <p>8 202988-24V RENNE PÉTILLANT OR
Décor 3D à poser
L 1,4 x H 1,95 x P 0,3 m.
<i>Attention : accessoires nécessaires à l'installation en option</i></p> <p>❄️ ○ ○</p> |
| <p>2 202989-24V FLOCON PÉTILLANT OR
Décor 3D à poser
L 2,2 x H 2 x P 0,3 m.
<i>Attention : accessoires nécessaires à l'installation en option</i></p> <p>❄️ ○ ○</p> | <p>9 204730-24V SNOWMAN PÉTILLANT BF
Décor 3D à poser
L 2 x H 2 x P 1 m.
<i>Attention : accessoires nécessaires à l'installation en option</i></p> <p>❄️ ○ ○</p> |
| <p>3 204733-24V HOUX PÉTILLANT OR
Décor 3D à poser
L 2,6 x H 2 x P 1 m.
<i>Attention : accessoires nécessaires à l'installation en option</i></p> <p>❄️ ○ ○</p> | <p>10 203145-24V BOULE PÉTILLANTE OR
Décor 3D à poser
L 2,3 x H 2 x P 0,3 m.
<i>Attention : accessoires nécessaires à l'installation en option</i></p> <p>❄️ ○ ○</p> |
| <p>4 203144-24V ETOILE PÉTILLANTE OR
Décor 3D à poser
L 2,4 x H 1,8 x P 0,3 m.
<i>Attention : accessoires nécessaires à l'installation en option</i></p> <p>❄️ ○ ○</p> | <p>11 203146-24V PAQUET CADEAU PÉTILLANT OR
Décor 3D à poser
L 1,8 x H 2 x P 0,3 m.
<i>Attention : accessoires nécessaires à l'installation en option</i></p> <p>❄️ ○ ○</p> |
| <p>5 202991-24V CŒUR PÉTILLANT OR
Décor 3D à poser
L 2,2 x H 1,7 x P 0,3 m.
<i>Attention : accessoires nécessaires à l'installation en option</i></p> <p>❄️ Ⓞ ○ ○</p> | <p>12 203147-24V SAPIN PÉTILLANT OR
Décor 3D à poser
L 2,5 x H 5 x P 0,9 m.
<i>Attention : accessoires nécessaires à l'installation en option</i></p> <p>❄️ ○ ○</p> |
| <p>6 204737-24V BOUGIE PÉTILLANTE OR
Décor 3D à poser
L 1 x H 2 x P 1 m.
<i>Attention : accessoires nécessaires à l'installation en option</i></p> <p>❄️ ○ ○</p> | <p>13 204740-24V SAPIN PÉTILLANT BF
Décor 3D à poser
L 2 x H 2 x P 1 m.
<i>Attention : accessoires nécessaires à l'installation en option</i></p> <p>❄️ ○ ○</p> |
| <p>7 202987-24V SUCRES D'ORGE PÉTILLANTS
Décor 3D à poser
L 1,95 x H 2,2 x P 0,3 m.
<i>Attention : accessoires nécessaires à l'installation en option</i></p> <p>❄️ Ⓞ ○ ○</p> | <p>14 204735-24V GINGER PÉTILLANT OR
Décor 3D à poser
L 2,2 x H 2 x P 1 m.
<i>Attention : accessoires nécessaires à l'installation en option</i></p> <p>❄️ ○ ○</p> |

Atelier du Père Noël

DÉCORS PRÉSENTÉS

Chapin de Noël **p.153**
Père Noël Oups **p.155**
Petit Renne **p.159**
Luge des lutins **p.159**
Boîte lutins **p.155**





Création
2022

1 Chapin
de Noël

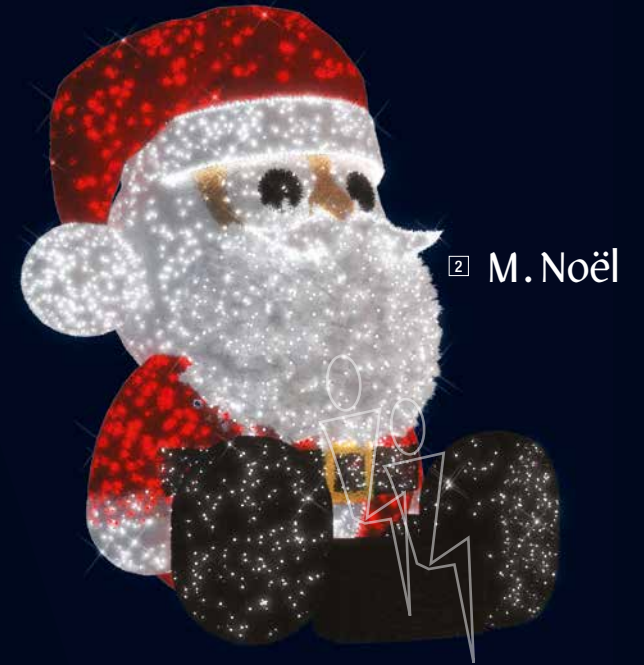
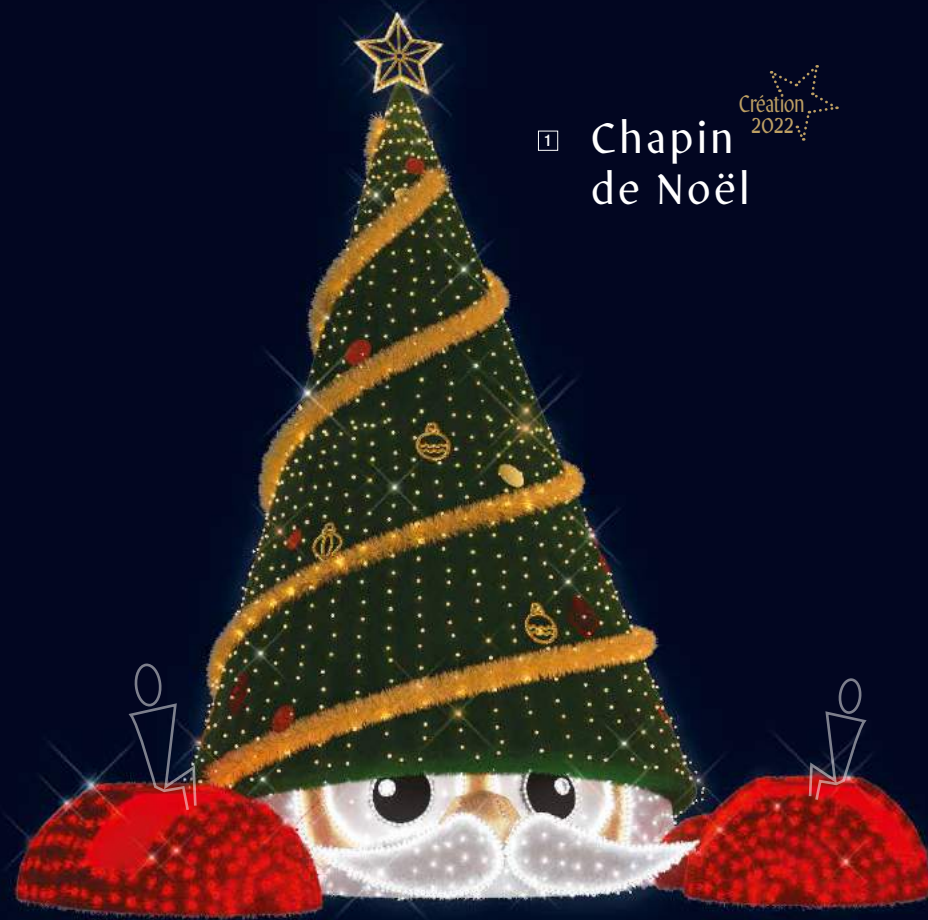

2 M. Noël

Papy
Noël

3



4 Mamie
Noël



5 Augustin
le lutin

Création
2022



6 Borne interactive



Atelier du Père Noël

1 204658-24V CHAPIN DE NOËL

Décor 3D à poser

L 4,3 x H 4,4 x P 3,3 m.

Attention : accessoires nécessaires à l'installation en option



4 203426-24V MAMIE NOËL

Décor 3D à poser

H 5,2 x Ø 3 m.

Attention : accessoires nécessaires à l'installation en option



2 203429-24V M. NOËL

Décor 3D à poser

L 2,55 x H 3,4 x P 2,6 m.

Attention : accessoires nécessaires à l'installation en option



5 204657-24V AUGUSTIN LE LUTIN

Décor 3D à poser

L 2,35 x H 3,7 x P 2,45 m.

Attention : accessoires nécessaires à l'installation en option



3 203425-24V PAPY NOËL

Décor 3D à poser

H 5,2 x Ø 3 m.

Attention : accessoires nécessaires à l'installation en option



6 BORNE INTERACTIVE

Pour plus d'informations contactez-nous.

Neige Oups

Création 2022



1



2

Père Noël Oups

Création 2022



3 Lutin oups

Les Zébulos



4



5



6



7 Fauteuil cadeau



8

9

10

11

12

13

14

La famille Grelot

Atelier du Père Noël



15 Boîte Lutin

16 Boîte Père Noël

Création
2022

Création
2022



Boîte
Santa

17



Trainossimo

18

La boîte
des lutins



19



Boîte aux lettres

20

- 1 204654-24V NEIGE OUPS
Décor 3D à poser
L 0,8 x H 1,3 x P 0,8 m.
Attention : accessoires nécessaires à l'installation en option
❄️
- 2 204656-24V PÈRE NOËL OUPS
Décor 3D à poser
L 0,8 x H 1,4 x P 0,8 m.
Attention : accessoires nécessaires à l'installation en option
❄️
- 3 202378-24V LUTIN OUPS
Décor 3D à poser
L 1,45 x H 1,8 x P 0,8 m.
Attention : accessoires nécessaires à l'installation en option
❄️
- 4 203431-24V LUTIN ZÉBULO
- 5 203432-24V PÈRE NOËL ZÉBULO
- 6 203433-24V SOLDAT ZÉBULO
Décor 3D à poser
L 0,8 x H 1,85 x P 0,8 m.
Attention : accessoires nécessaires à l'installation en option
❄️
- 7 202673-24V FAUTEUIL CADEAU
Décor 3D à poser
L 1,2 x H 1 x P 1 m.
Attention : accessoires nécessaires à l'installation en option
❄️ ○ ● ● ● ●
- 8 203103-24V GRELOT DO
Décor 3D à poser
L 1,27 x H 1,76 x P 1,27 m.
Attention : accessoires nécessaires à l'installation en option
❄️
- 9 203104-24V GRELOT RE
- 13 203108-24V GRELOT LA
Décor 3D à poser
L 1,27 x H 1,61 x P 1,27 m.
Attention : accessoires nécessaires à l'installation en option
❄️
- 10 203105-24V GRELOT MI
Décor 3D à poser
L 1,7 x H 2,47 x P 1,7 m.
Attention : accessoires nécessaires à l'installation en option
❄️
- 11 203106-24V GRELOT FA
Décor 3D à poser
L 1,27 x H 1,93 x P 1,27 m.
Attention : accessoires nécessaires à l'installation en option
❄️
- 12 203107-24V GRELOT SOL
Décor 3D à poser
L 1,7 x H 2,25 x P 1,7 m.
Attention : accessoires nécessaires à l'installation en option
❄️
- 14 203109-24V GRELOT SI
Décor 3D à poser
L 1,7 x H 2,48 x P 1,7 m.
Attention : accessoires nécessaires à l'installation en option
❄️
- 15 204647-24V BOÎTE LUTIN
Décor 3D à poser
L 1,15 x H 1,45 x P 0,75 m.
Attention : accessoires nécessaires à l'installation en option
❄️
- 16 204648-24V BOÎTE PÈRE NOËL
Décor 3D à poser
L 2 x H 2,4 x P 2 m.
Attention : accessoires nécessaires à l'installation en option
❄️
- 17 203430-24V BOÎTE SANTA
Décor 3D à poser
L 0,7 x H 1,5 x P 0,5 m.
Attention : accessoires nécessaires à l'installation en option
❄️
- 18 202675-24V TRAINOSSIMO
Décor 3D à poser
L 2,1 x H 1,8 x P 1,1 m.
Attention : accessoires nécessaires à l'installation en option
❄️
- 19 202672-24V LA BOÎTE DES LUTINS
Décor 3D à poser
L 0,8 x H 1,8 x P 0,8 m.
Attention : accessoires nécessaires à l'installation en option
❄️
- 20 201744-24V BOÎTE AUX LETTRES
Décor 3D à poser
L 1 x H 1,5 x P 0,6 m.
Attention : accessoires nécessaires à l'installation en option
❄️

Atelier du Père Noël

DÉCORS PRÉSENTÉS

Avion **p.159**

Petit train **p.159**

Wagon **p.159**

Cadre photo **p.135**





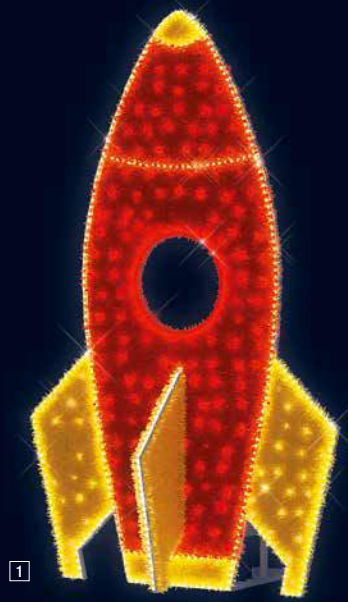

1

Fusée
Création 2022



2

Carrousel



3

Carrousel
de Noël

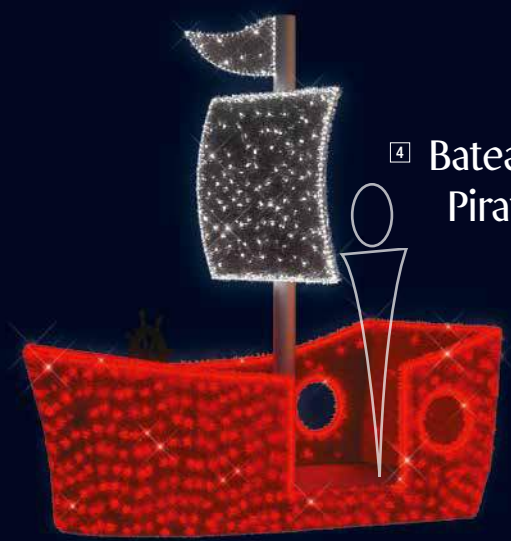

4

Bateau
Pirate

Création
2022



5

Petit
train

Création
2022



6

Wagon

Création
2022

Avion
Création
2022



7



8 Luge des lutins

Création
2022

9

Petit renne

Création
2022

Voiture
de course
Création
2022

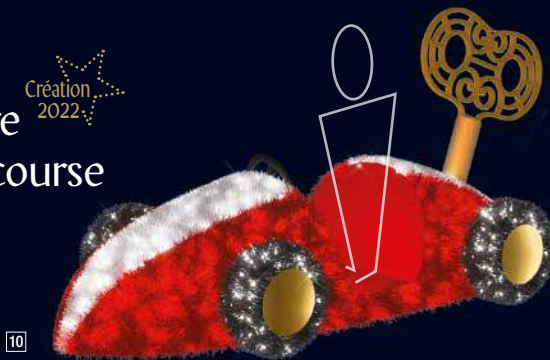

10

Atelier du Père Noël

- 1 204633-24V FUSÉE
Décor 3D à poser
L 1,4 x H 2,2 x P 0,9 m.
Attention : accessoires nécessaires à l'installation en option
✱
- 2 203427-24V CARROUSEL
3 203428-24V CARROUSEL DE NOËL
Décor 3D à poser
H 3 x Ø 2,5 m.
Attention : accessoires nécessaires à l'installation en option
✱
- 4 204631-24V BATEAU PIRATE
Décor 3D à poser
L 3,5 x H 3 x P 1,85 m.
Décor équipé d'une longue vue et d'un gouvernail qui tourne
Attention : accessoires nécessaires à l'installation en option
✱
- 5 204636-24V PETIT TRAIN
Décor 3D à poser
L 2,15 x H 1,6 x P 1,2 m.
Volant qui tourne, poignée de sifflet à tirer. En option : bruit de locomotive et fumée.
Attention : accessoires nécessaires à l'installation en option
✱
- 6 204637-24V WAGON
Décor 3D à poser
L 1,5 x H 0,6 x P 1 m.
Attention : accessoires nécessaires à l'installation en option
✱
- 7 204634-24V AVION
Décor 3D à poser
L 2,65 x H 1,4 x P 2,6 m.
Volant et hélice qui tournent.
Attention : accessoires nécessaires à l'installation en option
✱
- 8 204650-24V LUGE DES LUTINS
Décor 3D à poser
L 1,35 x H 1,4 x P 0,6 m.
Attention : accessoires nécessaires à l'installation en option
✱
- 9 204649-24V PETIT RENNE
Décor 3D à poser
L 2 x H 1 x P 0,95 m.
Attention : accessoires nécessaires à l'installation en option
✱
- 10 204632-24V VOITURE DE COURSE
Décor 3D à poser
L 2,05 x H 0,95 x P 0,85 m.
Volant et clé qui tournent.
Attention : accessoires nécessaires à l'installation en option
✱

Atelier du Père Noël

DÉCORS PRÉSENTÉS

Sapin p.135
Boule Arty p.135
Sapin Glouton p.165
Fauteuil Noël p.169
Lutin photo p.169





1 Cadre
de Noël

Création
2022

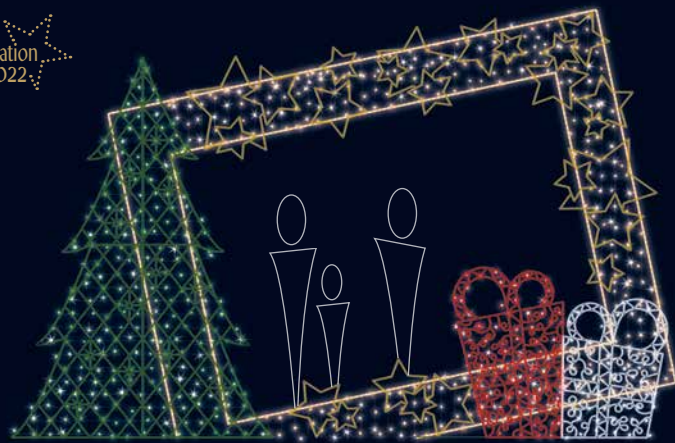

2 Cadeau
ruban

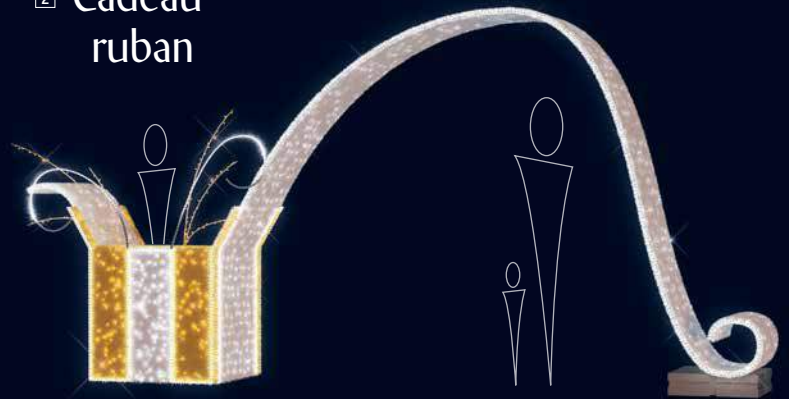

3 Bauble
chair

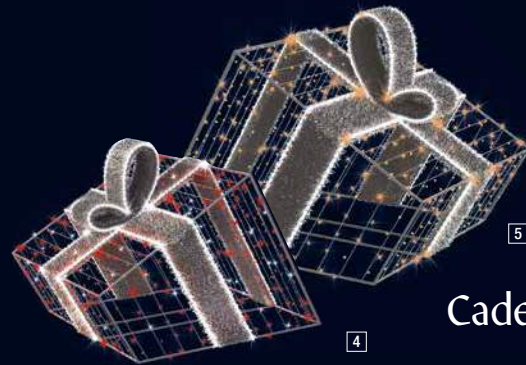

5 Cadeau 3d

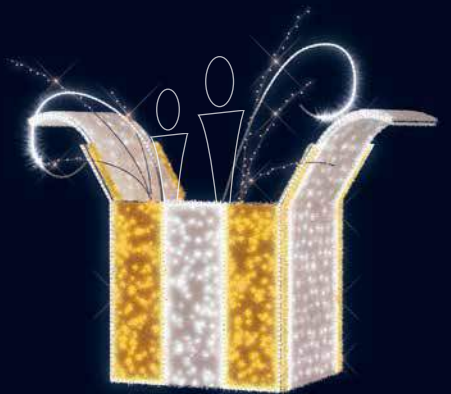

6 Cadeau
photo or

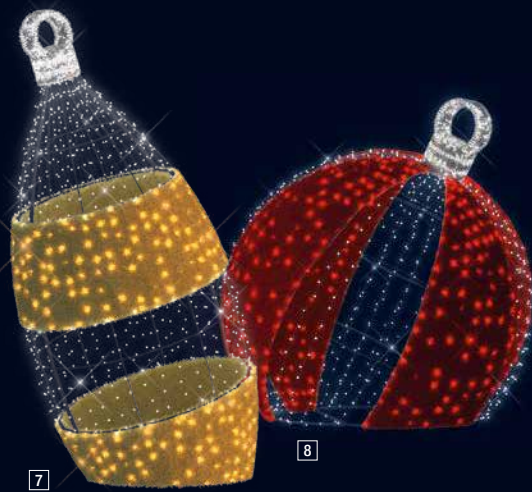

7

8

Boules



9

10



11 Christmas
baubles



12 Sapin
et bonhomme
de neige

CHROMEX



14 Renne et Père
Noël

CHROMEX



15 Renne

CHROMEX



13 Lutins

CHROMEX

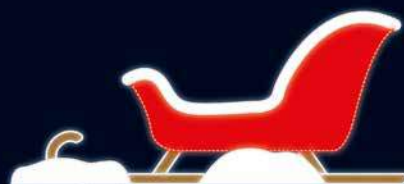

16 Traîneau

CHROMEX



17 Photobooth
masques

Création
2022

Atelier du Père Noël

- 1 204659-24V CADRE DE NOËL
Décor 3D à poser
L 4 x H 2,6 m.
Attention : accessoires nécessaires à l'installation en option
❄️
- 2 203308-24V CADEAU RUBAN
Décor 3D à poser
L 6,3 x H 3 x P 1 m.
Attention : accessoires nécessaires à l'installation en option
❄️ Ⓞ Ⓞ Ⓞ Ⓞ Ⓞ
- 3 202676-24V BAUBLE CHAIR
Décor 3D à poser
L 1,2 x H 1,7 x P 1,2 m.
Attention : accessoires nécessaires à l'installation en option
❄️ Ⓞ Ⓞ Ⓞ Ⓞ Ⓞ
- 4 202721-24V CADEAU ROUGE
- 5 202724-24V CADEAU OR
Décor 3D à poser
L 1,35 x H 1 x P 1 m.
Attention : accessoires nécessaires à l'installation en option
❄️ Ⓞ Ⓞ Ⓞ Ⓞ Ⓞ
- 6 203727-24V CADEAU PHOTO OR
Décor 3D à poser
L 2,55 x H 2,25 x P 1 m.
Attention : accessoires nécessaires à l'installation en option
❄️ Ⓞ Ⓞ Ⓞ Ⓞ Ⓞ
- 7 203891-24V BOULE DÉCO OR
Décor 3D à poser
L 1,65 x H 3 x P 1,4 m.
Existe en tapis diurne bleu paon.
Attention : accessoires nécessaires à l'installation en option
❄️ Ⓞ Ⓞ Ⓞ Ⓞ Ⓞ
- 8 203887-24V BOULE L RG
Décor 3D à poser
L 3 x H 3 x P 3 x Ø 3 m.
Existe en tapis diurne bleu paon.
Attention : accessoires nécessaires à l'installation en option
❄️ Ⓞ Ⓞ Ⓞ Ⓞ Ⓞ
- 9 203880-24V BOULE M OR
Décor 3D à poser
L 2 x H 2,1 x P 2 x Ø 2 m.
Existe en tapis diurne bleu paon.
Attention : accessoires nécessaires à l'installation en option
❄️ Ⓞ Ⓞ Ⓞ Ⓞ Ⓞ
- 10 203876-24V BOULE S RG
Décor 3D à poser
L 1,8 x H 2,1 x P 1,8 x Ø 1,8 m.
Existe en tapis diurne bleu paon.
Attention : accessoires nécessaires à l'installation en option
❄️ Ⓞ Ⓞ Ⓞ Ⓞ Ⓞ
- 11 202718-24V BAUBLE XL ROUGE
202810-24V BAUBLE XL BC
Décor 3D à poser
L 2,95 x H 3,4 x P 2,95 m.
Attention : accessoires nécessaires à l'installation en option
❄️ Ⓞ Ⓞ Ⓞ Ⓞ Ⓞ
- 12 550917 SAPIN ET BONHOMME DE NEIGE
Décor 3D à poser
L 2,2 x H 2,2 m.
Attention : accessoires nécessaires à l'installation en option
- 13 550916 LUTINS
Décor 3D à poser
L 1,37 x H 1,7 m.
Attention : accessoires nécessaires à l'installation en option
- 14 550918 RENNE ET PÈRE NOËL
Décor 3D à poser
L 1,6 x H 1,9 m.
Attention : accessoires nécessaires à l'installation en option
- 15 550920 RENNE
Décor 3D à poser
L 2,6 x H 1,9 m.
Attention : accessoires nécessaires à l'installation en option
- 16 550919 TRAINEAU
Décor 3D à poser
L 1,2 x H 2,7 m.
Attention : accessoires nécessaires à l'installation en option
- 17 204660-24V PHOTOBOOTH MASQUES
Décor 3D à poser
L 1,7 x H 1,7 x P 0,3 m.
Attention : accessoires nécessaires à l'installation en option
❄️



1 Sapin
Glouton

Création
2022



2 Maison
Biscuit

Création
2022



3 Cadeau
Glouton

Création
2022

4 Boule
Gloutonne

Création
2022



Atelier du Père Noël



- 1 204652-24V SAPIN GLOUTON
Décor 3D à poser

L 2,1 x H 2,5 x P 2,1 m.

Attention : accessoires nécessaires à l'installation en option



- 4 204651-24V BOULE
GLOUTONNE

Décor 3D à poser

L 2,1 x H 2,4 x P 2,05 m.

Attention : accessoires nécessaires à l'installation en option



- 2 204635-24V MAISON BISCUIT

Décor 3D à poser

L 1,8 x H 2 x P 1,6 m.

Attention : accessoires nécessaires à l'installation en option



- 5 203270-24V MAISON PAIN
D'ÉPICES

Décor 3D à poser

L 3,68 x H 4,22 x P 4,2 m.

Attention : accessoires nécessaires à l'installation en option



- 3 204653-24V CADEAU GLOUTON

Décor 3D à poser

L 2 x H 2,4 x P 2 m.

Attention : accessoires nécessaires à l'installation en option



- 6 203271-24V ETOILE PAIN
D'ÉPICES

Décor 3D à poser

L 2,5 x H 2,1 x P 0,8 m.

Attention : accessoires nécessaires à l'installation en option





Rudolphe



Pingoo



Bonhomme de neige



Albert
le bonhomme de neige

Atelier du Père Noël

Pompon



Nours



Nougat



- 1** 203229-24V RUDOLPHE
 Décor 3D à poser
 L 3,66 x H 5,91 x P 3,13 m.
 Attention : accessoires nécessaires à l'installation en option



- 5** 202709-24V POMPON
 Décor 3D à poser
 L 2,4 x H 3,2 x P 1,9 m.
 Attention : accessoires nécessaires à l'installation en option



- 2** 202876-24V PINGOO
 Décor 3D à poser
 L 3,75 x H 5 x P 2,83 m.
 Attention : accessoires nécessaires à l'installation en option



- 6** 202051-24V NOURS
 Décor 3D à poser
 L 2,3 x H 3 x P 2,3 m.
 Attention : accessoires nécessaires à l'installation en option



- 3** 202529-24V BONHOMME DE NEIGE
 Décor 3D à poser
 L 4,9 x H 6,9 x P 3,5 m.
 Attention : accessoires nécessaires à l'installation en option



- 7** 202708-24V NOUGAT
 Décor 3D à poser
 L 2,35 x H 3,3 x P 2,5 m.
 Attention : accessoires nécessaires à l'installation en option



- 4** 201966-24V ALBERT LE BONHOMME DE NEIGE
 Décor 3D à poser
 L 1,55 x H 3 x P 1,55 m.
 Attention : accessoires nécessaires à l'installation en option





1

Père Noël
Funky
Création 2022

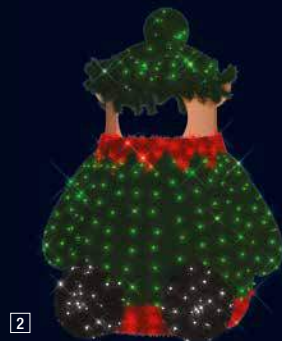

2

Lutin photo
Création 2022



3

Ours Funky



4

Renne Funky



5

Bonhomme de neige
Funky



6

Pingouin Funky



17

Pôle Nord



7



8



9



10

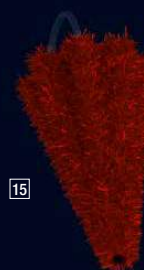

15

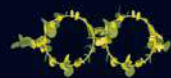

11



12

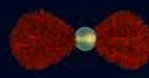

13



14



16

Fauteuil Noël

Création
2022



18



19

Fauteuil Renne

Création
2022

Fauteuil Ours

Création
2022



20

Atelier du Père Noël

- | | |
|---|--|
| 1 204641-24V PÈRE NOËL FUNKY
Décor 3D à poser
L 1,3 x H 1,7 x P 1 m.
❄️ | 11 203153 LUNETTES OR
Décor 3D à poser
L 0,53 x H 0,18 x P 0,2 m. Existe en argent. |
| 2 204645-24V LUTIN PHOTO
Décor 3D à poser
L 1,3 x H 1,7 x P 0,9 m.
❄️ | 12 203076 ECHARPE
Décor 3D à poser
L 0,72 x H 0,57 x P 0,8 m. |
| 3 203073-24V OURS FUNKY
Décor 3D à poser
L 1,3 x H 1,5 x P 1,2 m.
❄️ | 13 203080 NCEUD PAILLON BOULE OR
Décor 3D à poser
L 0,58 x H 0,21 x P 0,18 m. Existe en argent. |
| 4 203071-24V RENNE FUNKY
Décor 3D à poser
L 1,3 x H 2,1 x P 1,1 m.
❄️ | 14 203082 CRAVATE
Décor 3D à poser
L 0,16 x H 0,56 x P 0,08 m. |
| 5 203075-24V BONHOMME DE NEIGE FUNKY
Décor 3D à poser
L 1,21 x H 1,5 x P 0,97 m.
❄️ | 15 203077 PARAPLUIE
Décor 3D à poser
L 0,34 x H 0,69 x P 0,27 m. |
| 6 203074-24V PINGOUIN FUNKY
Décor 3D à poser
L 1,32 x H 1,5 x P 1 m.
❄️ | 16 203081 CANNE
Décor 3D à poser
L 0,08 x H 0,7 x P 0,2 m. |
| 7 203084-24V CHAPEAU
Décor 3D à poser
L 0,8 x H 0,44 x P 0,8 m.
❄️ | 17 202679-24V PÔLE NORD
Décor 3D à poser
L 1,3 x H 3 x P 1,45 m.
❄️ |
| 8 203078-24V CACHE OREILLE
Décor 3D à poser
L 0,73 x H 0,4 x P 0,3 m.
❄️ | 18 204640-24V FAUTEUIL NOËL
Décor 3D à poser
L 2 x H 2 x P 2 m.
❄️ |
| 9 203079-24V COURONNE
Décor 3D à poser
L 0,55 x H 0,3 x P 0,55 m.
❄️ | 19 204639-24V FAUTEUIL RENNE
Décor 3D à poser
L 2 x H 2,2 x P 2 m.
❄️ |
| 10 203083-24V BONNET
Décor 3D à poser
L 0,6 x H 0,4 x P 0,6 m.
❄️ | 20 204638-24V FAUTEUIL OURS
Décor 3D à poser
L 2 x H 1,8 x P 2 m.
❄️ |

Attention : accessoires nécessaires à l'installation en option.

Voyage en Laponie

DÉCORS PRÉSENTÉS

Renne Comète **p.173**

Traineau Cristal **p.173**

Cône givré **p.179**





Traineau
Cristal



1

Renne Comète



2



3



Fauteuil Elsa



4

Chamois



5

Bouquetin



Renne



6



7

Cheval

Création
2022

Voyage en Laponie

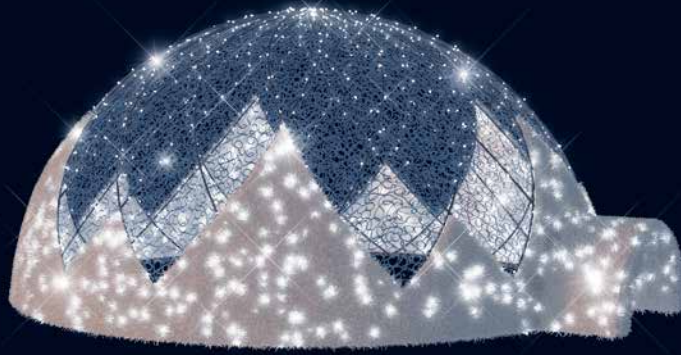

8

Igloo



9

Ours polaire

Baptistin
le pingouin



10



11

Ours
position marche



12

Sherlock
le phoque

- 1** 203131-24V TRAINEAU CRISTAL
Décor 3D à poser
L 4,14 x H 1,87 x P 1,45 m.
Attention : accessoires nécessaires à l'installation en option
❄️
- 2** 203176-24V RENNE COMÈTE
Décor 3D à poser
L 1,49 x H 2 x P 0,63 m.
Attention : accessoires nécessaires à l'installation en option
❄️○○
- 3** 202631-24V FAUTEUIL ELSA
Décor 3D à poser
L 1,65 x H 2,6 x P 1,2 m.
Attention : accessoires nécessaires à l'installation en option
❄️
- 4** 203118-24V CHAMOIS
Décor 3D à poser
L 2,2 x H 2,6 x P 0,7 m.
Attention : accessoires nécessaires à l'installation en option
❄️
- 5** 203121-24V BOUQUETIN
Décor 3D à poser
L 4,47 x H 5 x P 1,93 m.
Attention : accessoires nécessaires à l'installation en option
❄️
- 6** 203122-24V RENNE
Décor 3D à poser
L 2,2 x H 3 x P 0,95 m.
Attention : accessoires nécessaires à l'installation en option
❄️
- 7** 204792-24V CHEVAL
Décor 3D à poser
L 2,1 x H 2,1 x P 0,6 m.
Attention : accessoires nécessaires à l'installation en option
❄️○○
- 8** 203117-24V IGLOO
Décor 3D à poser
L 3 x H 1,3 x P 3 m.
Attention : accessoires nécessaires à l'installation en option
❄️
- 9** 203287-24V OURS POLAIRE
Décor 3D à poser
L 1,55 x H 2 x P 1,55 m.
Attention : accessoires nécessaires à l'installation en option
❄️
- 10** 202518-24V BAPTISTIN LE PINGOUIN
Décor 3D à poser
H 1,25 x Ø 0,5 m.
Attention : accessoires nécessaires à l'installation en option
❄️
- 11** 203085-24V OURS POSITION MARCHÉ
Décor 3D à poser
L 1,97 x H 1,06 x P 0,63 m.
Attention : accessoires nécessaires à l'installation en option
❄️
- 12** 202519-24V SHERLOCK LE PHOQUE
Décor 3D à poser
L 1 x H 0,7 x P 0,9 m.
Attention : accessoires nécessaires à l'installation en option
❄️

Beaux sapins

DÉCORS PRÉSENTÉS

Diamant **p.177**
Houx pétillant **p.149**
Eclat pétillant **p.149**





Création
2022

Diamant

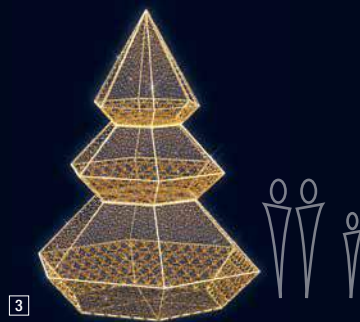
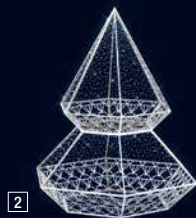
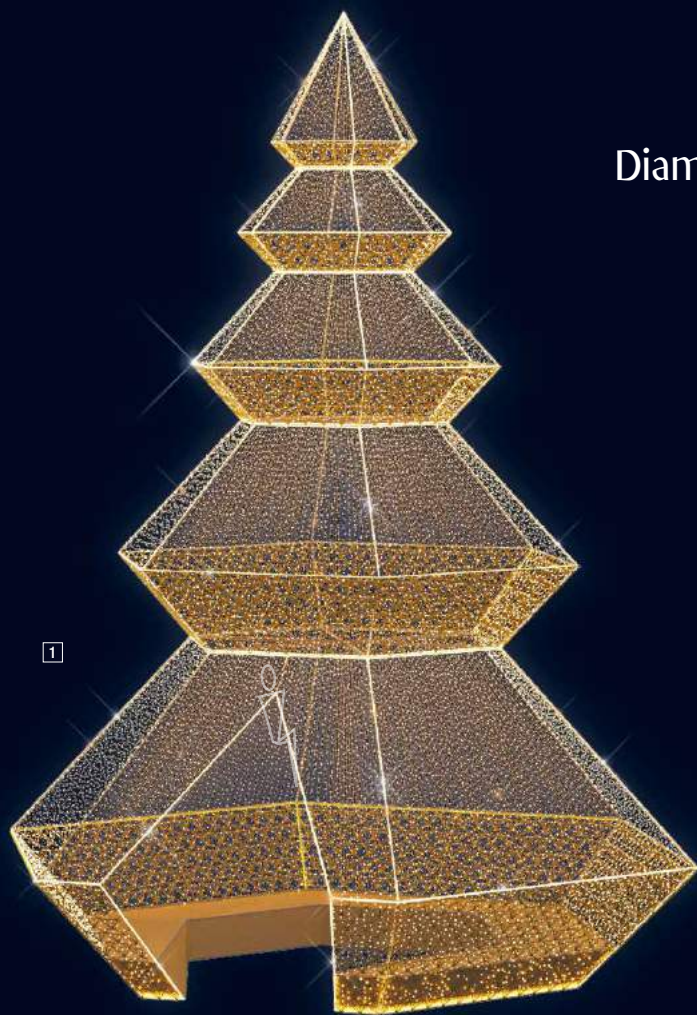

Sapin vertigineux

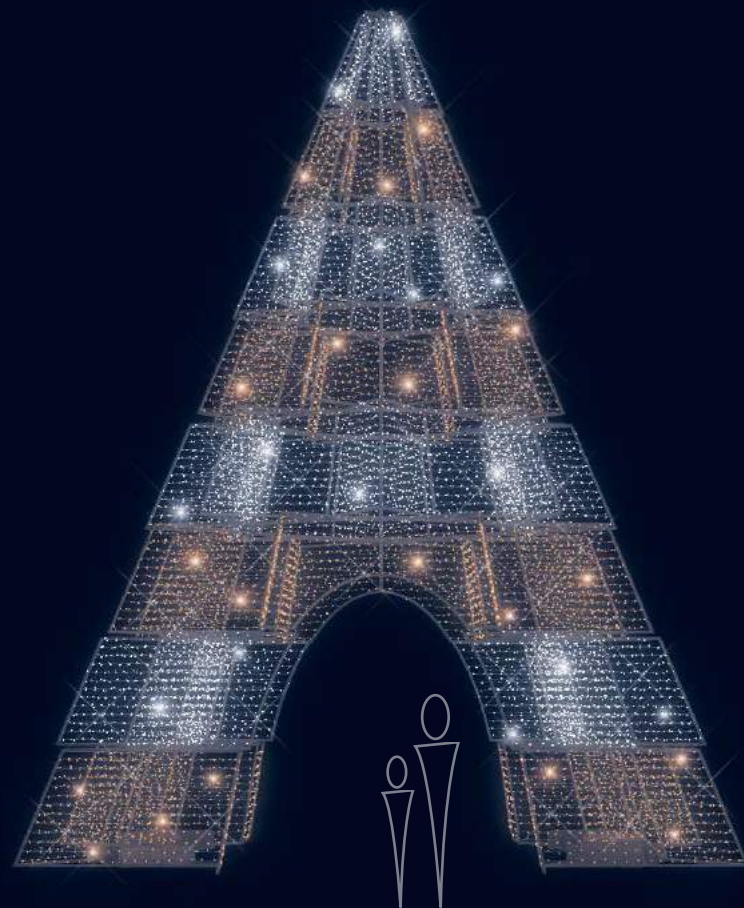

Beaux sapins

Double
cône or



6



7

Sapin pailleté

- 1** 204766-24V DIAMANT OR XL
Décor 3D à poser
L 9,25 x H 12 x P 9,25 x Ø 9,25 m.
Attention : accessoires nécessaires à l'installation en option
☀️ ○ ○ ● 📺
- 2** 204767-24V DIAMANT BF S
Décor 3D à poser
L 2,9 x H 3 x P 2,9 x Ø 2,9 m.
Attention : accessoires nécessaires à l'installation en option
☀️ ○ ○ ● 📺
- 3** 204764-24V DIAMANT OR M
Décor 3D à poser
L 4,15 x H 5 x P 4,15 x Ø 4,15 m.
Attention : accessoires nécessaires à l'installation en option
☀️ ○ ○ ● 📺
- 4** 204769-24V DIAMANT BF L
Décor 3D à poser
L 6,15 x H 8 x P 6,15 x Ø 6,15 m.
Attention : accessoires nécessaires à l'installation en option
☀️ ○ ○ ● 📺
- 5** 203191-24V SAPIN VERTIGINEUX
Décor 3D à poser
L 6,5 x H 8 x P 5 m.
Attention : accessoires nécessaires à l'installation en option
☀️
- 6** 201662-24V DOUBLE CÔNE OR
Décor 3D à poser
H 10 x Ø 4 m.
Attention : accessoires nécessaires à l'installation en option
☀️ ○ ○
- 7** 203138-24V SAPIN PAILLETÉ
Décor 3D à poser
L 3 x H 6 x P 3 m.
Attention : accessoires nécessaires à l'installation en option
☀️ Ⓜ ○ ○

Création
2022

Sapin
nature



Sapin
Louise



Sapin
ruban



Beaux sapins

Sapin
collier

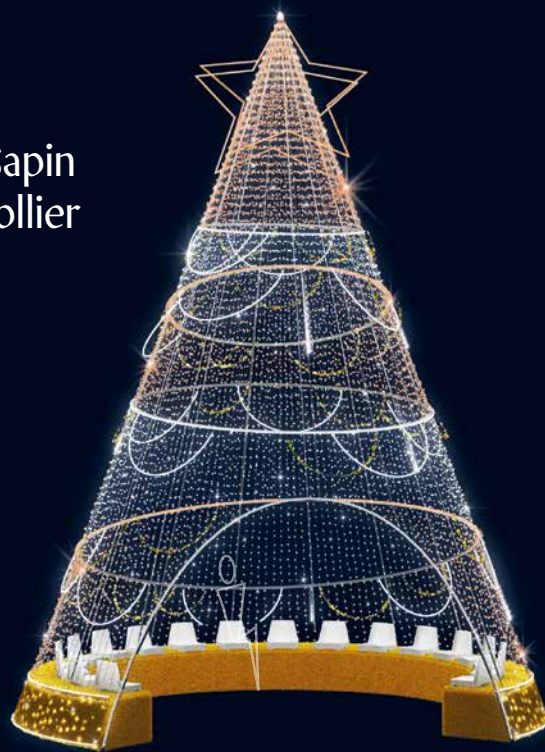

- 1** 204744-24V SAPIN NATURE
Décor 3D à poser
L 3,2 x H 5,2 x P 3,2 x Ø 3,2 m.
Attention : accessoires nécessaires à l'installation en option



- 5** 202375-24V SAPIN COLLIER
Décor 3D à poser
L 6 x H 8 x P 5,1 m.
Attention : accessoires nécessaires à l'installation en option



- 2** 202499-24V SAPIN RUBAN
Décor 3D à poser
H 8 x Ø 6,4 m.
Attention : accessoires nécessaires à l'installation en option



- 6** 203187-24V CÔNE GIVRÉ
Décor 3D à poser
L 3 x H 6 x P 3 m.
Attention : accessoires nécessaires à l'installation en option



- 3** 203178-24V SAPIN RUBAN
DENTELLE
Décor 3D à poser
L 4,5 x H 6 x P 4,5 m.
Attention : accessoires nécessaires à l'installation en option



- 7** 203189-24V CIMIER
CÔNE GIVRÉ
Décor 3D à poser
L 0,87 x H 0,85 m.
Attention : accessoires nécessaires à l'installation en option



- 4** 203756-24V SAPIN LOUISE
Décor 3D à poser
H 6,1 x Ø 4 m.
Attention : accessoires nécessaires à l'installation en option



Cône givré



1 Sapin
boules

Création
2022



Sapin

2



4

3

Ellipse



6

Sylvestre
cadeaux

Création
2022



5

Beaux sapins

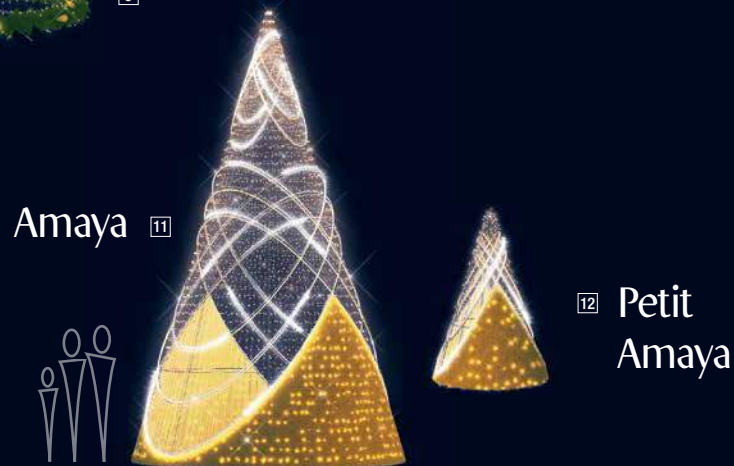
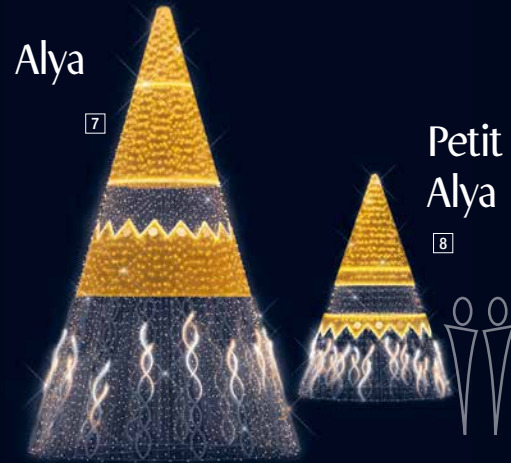

1 204747-24V SAPIN BOULES

Décor 3D à poser

L 4,8 x H 8 x P 4,2 m.

Attention : accessoires nécessaires à l'installation en option



7 203363-24V ALYA

Décor 3D à poser

H 5 x Ø 3 m.

Attention : accessoires nécessaires à l'installation en option



2 203848-24V SAPIN

Décor 3D à poser

L 3,2 x H 6,7 x P 3,2 x Ø 3,2 m.

Attention : accessoires nécessaires à l'installation en option



8 203364-24V PETIT ALYA

Décor 3D à poser

H 3 x Ø 2 m.

Attention : accessoires nécessaires à l'installation en option



3 203852-24V CIMIER OR

Décor 3D à poser

L 1 x H 1 x P 0,3 m.

Attention : accessoires nécessaires à l'installation en option



9 203174-24V SAPIN COURONNES VERT

Décor 3D à poser

L 3 x H 6 x P 3 m. Existe en guirlande diurne vert ou blanc.

Attention : accessoires nécessaires à l'installation en option



4 203844-24V ELLIPSE

Décor 3D à poser

L 4 x H 5,85 x P 4 x Ø 4 m.

Attention : accessoires nécessaires à l'installation en option



10 203194-24V CIMIER SAPIN PERLÉ

Décor 3D à poser

L 1 x H 1 m.

Attention : accessoires nécessaires à l'installation en option



5 204749-24V SYLVESTRE CADEAUX XL

Décor 3D à poser

L 11 x H 11,25 x P 9,1 m.

Attention : accessoires nécessaires à l'installation en option



11 203373-24V AMAYA

Décor 3D à poser

H 5 x Ø 3 m.

Attention : accessoires nécessaires à l'installation en option



6 204748-24V SYLVESTRE CADEAUX

Décor 3D à poser

L 7,45 x H 11,25 x P 9,1 m.

Attention : accessoires nécessaires à l'installation en option



12 203374-24V PETIT AMAYA

Décor 3D à poser

H 1,5 x Ø 1 m.

Attention : accessoires nécessaires à l'installation en option



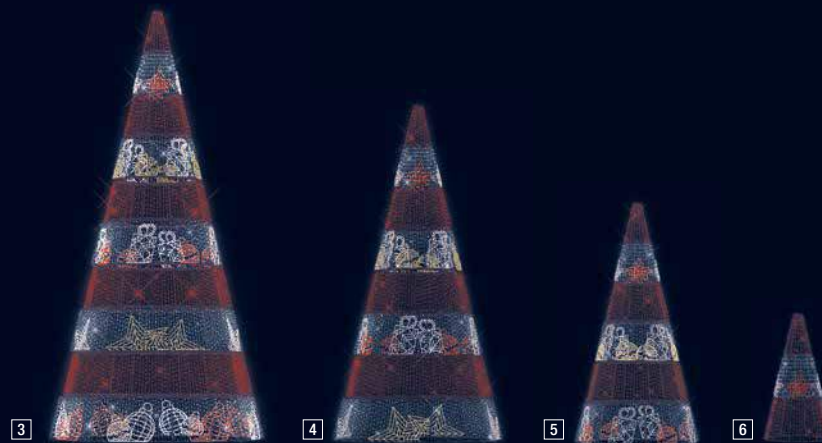
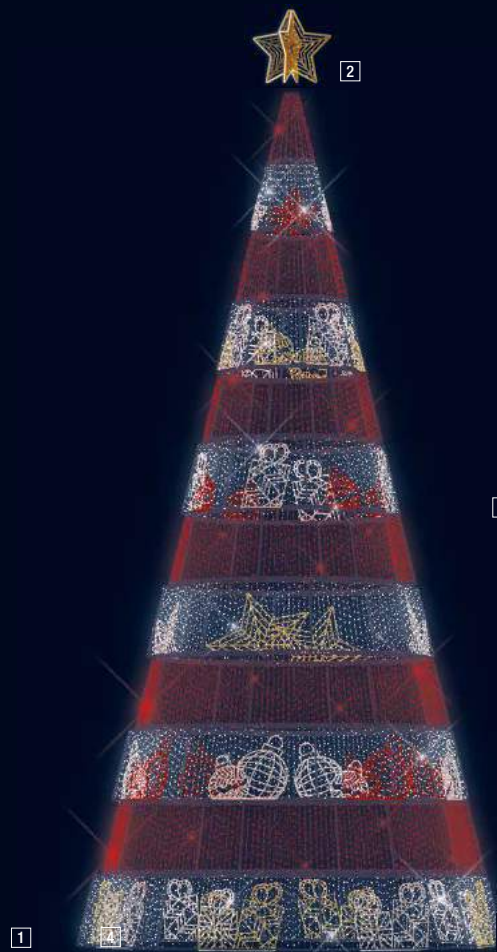

Création
2022
Sapin
cadeaux



Sapin
dentelle



Sapin
perlé

Beaux sapins

11

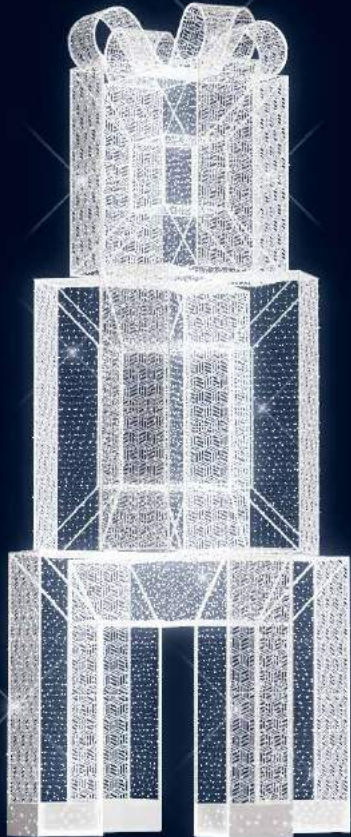

Cadeaux

Création
2022

12

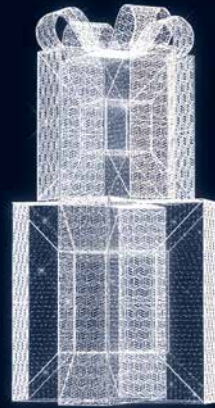

13



14



Sapin
Candy

- 1** 204797-24V SAPIN CADEAUX XXL
Décor 3D à poser
L 6 x H 12 x P 6 x Ø 6 m.
Attention : accessoires nécessaires à l'installation en option
❄️ ● ● ●
- 2** 204793-24V CIMIER ÉTOILÉ
Décor 3D à poser
L 1 x H 1 x P 1 x Ø 1 m.
Attention : accessoires nécessaires à l'installation en option
❄️
- 3** 204786-24V SAPIN CADEAUX XL
Décor 3D à poser
L 5 x H 10 x P 5 x Ø 5 m.
Attention : accessoires nécessaires à l'installation en option
❄️ ● ● ●
- 4** 204785-24V SAPIN CADEAUX L
Décor 3D à poser
L 4,1 x H 8 x P 4,1 x Ø 4,1 m.
Attention : accessoires nécessaires à l'installation en option
❄️ ● ● ●
- 5** 204784-24V SAPIN CADEAUX M
Décor 3D à poser
L 3,1 x H 6 x P 3,1 x Ø 3,1 m.
Attention : accessoires nécessaires à l'installation en option
❄️ ● ● ●
- 6** 204783-24V SAPIN CADEAUX S
Décor 3D à poser
L 1,55 x H 3 x P 1,55 x Ø 1,55 m.
Attention : accessoires nécessaires à l'installation en option
❄️ ● ● ●
- 7** 203167-24V CIMIER DENTELLE
Décor 3D à poser
L 0,94 x H 0,9 m.
Attention : accessoires nécessaires à l'installation en option
❄️ ● ●
- 8** 203158-24V SAPIN DENTELLE
Décor 3D à poser
L 3,7 x H 6 x P 3,7 m.
Attention : accessoires nécessaires à l'installation en option
❄️ ● ●
- 9** 203164-24V SAPIN PERLÉ
Décor 3D à poser
L 3,65 x H 6 x P 3,65 m.
Attention : accessoires nécessaires à l'installation en option
❄️ ● ●
- 10** 203193-24V CIMIER SAPIN PERLÉ
Décor 3D à poser
L 1 x H 1 m.
Attention : accessoires nécessaires à l'installation en option
❄️ ● ●
- 11** 204755-24V CADEAU L BF
Décor 3D à poser
L 5 x H 11,8 x P 5 x Ø 5 m.
Attention : accessoires nécessaires à l'installation en option
❄️ ○ ○
- 12** 204754-24V CADEAU M BF
Décor 3D à poser
L 3,55 x H 7,8 x P 3,55 x Ø 3,55 m.
Attention : accessoires nécessaires à l'installation en option
❄️ ○ ○
- 13** 204753-24V CADEAU S BF
Décor 3D à poser
L 3,2 x H 3,8 x P 3,2 x Ø 3,2 m.
Attention : accessoires nécessaires à l'installation en option
❄️ ○ ○
- 14** 202681-24V SAPIN CANDY
Décor 3D à poser
L 4 x H 8 x P 3,8 m.
Attention : accessoires nécessaires à l'installation en option
❄️



1 Renne fantastique



2 Pot Alya

3 Aube



4 Théâtre des lumières

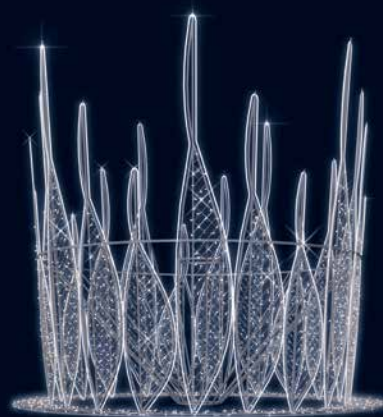

5 Fontaine danseuses



6 Sautoir sapin vert

Forêt enchantée

Arche
enchantée

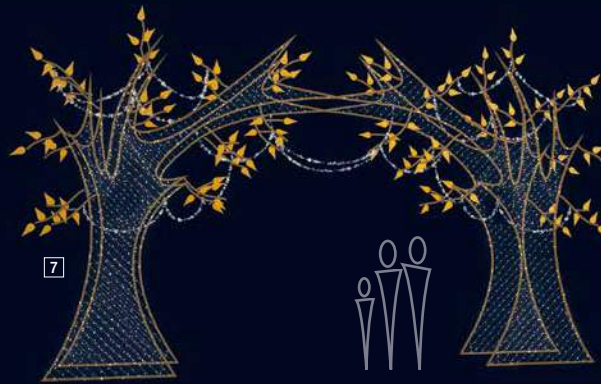

Arbre
enchanté



Arbre
magique



Saulle
enchanté

- 1** 203436-24V RENNE FANTASTIQUE
Décor 3D à poser
L 5,2 x H 6 x P 4,3 m.
Attention : accessoires nécessaires à l'installation en option



- 2** 203375-24V POT ALYA
Décor 3D à poser
H 1,6 x Ø 1,8 m.
Attention : accessoires nécessaires à l'installation en option



- 3** 202165-24V AUBE
Décor 3D à poser
L 1,8 x H 1,8 x P 1,8 m.
Attention : accessoires nécessaires à l'installation en option



- 4** 202653-24V THÉÂTRE DES LUMIÈRES
Décor 3D à poser
L 5 x H 3,55 x P 4 m.
Attention : accessoires nécessaires à l'installation en option



- 5** 202237-24V FONTAINE DANSEUSES
Décor 3D à poser
H 3 x Ø 4,2 m.
Attention : accessoires nécessaires à l'installation en option



- 6** 203041-24V SAUTOIR SAPIN VERT
Décor 3D à poser
L 3 x H 1,75 x P 3 m.
Attention : accessoires nécessaires à l'installation en option



- 7** 203134-24V ARCHE ENCHANTÉE
Décor 3D à poser
L 7,2 x H 4,1 x P 0,8 m.
Attention : accessoires nécessaires à l'installation en option



- 8** 203135-24V ARBRE ENCHANTÉ
Décor 3D à poser
L 3,6 x H 4,1 x P 0,8 m.
Attention : accessoires nécessaires à l'installation en option



- 9** 203258-24V ARBRE MAGIQUE
Décor 3D à poser
L 4 x H 5 x P 4 m.
Attention : accessoires nécessaires à l'installation en option



- 10** 203183-24V SAULE ENCHANTÉ
Décor 3D à poser
L 6,16 x H 5 x P 6,16 m.
Attention : accessoires nécessaires à l'installation en option



Infinity

Tous nos décors Infinity sont habillés de guirlande Twinkly Pro, innovation majeure sur le marché de la décoration lumineuse :

Pilotez vos décors point par point et donnez vie à vos illuminations !

Leblanc Illuminations est **distributeur exclusif** de la gamme Twinkly Pro en France.



Découvrir Spirale Infinity



Décors *Infinity*

DÉCORS PRÉSENTÉS

Diamant Infinity **p.193**
Snow Infinity **p.95**





Etoile *Infinity*



1

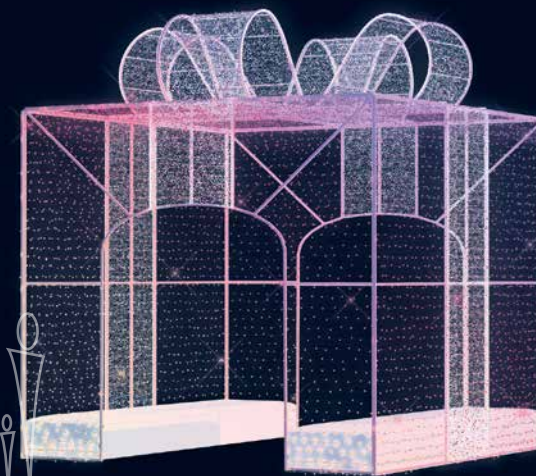

3

Cadeau *Infinity*

Spirale *Infinity*

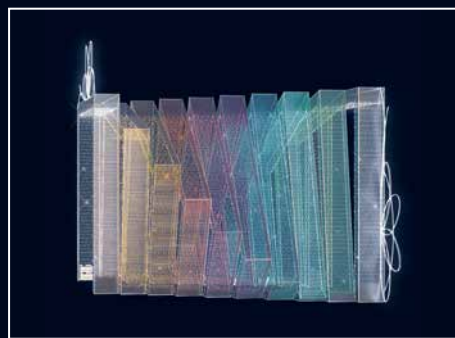

2



Décors Infinity

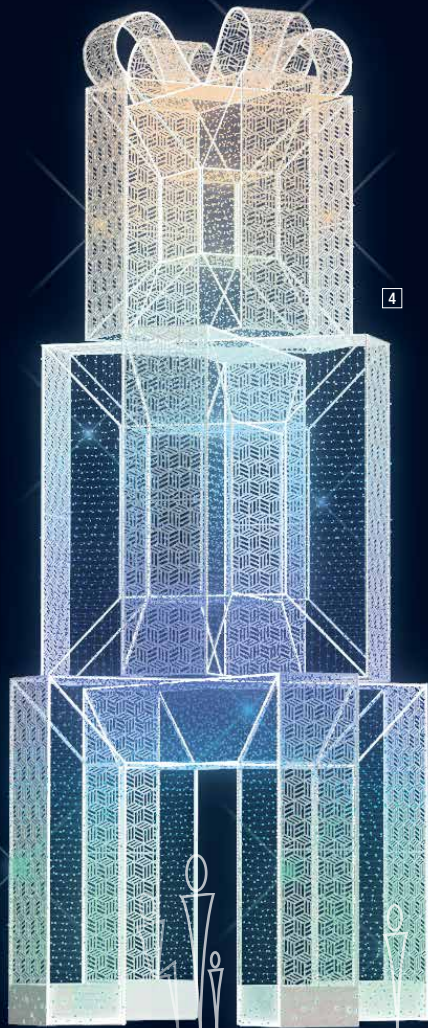

Cadeau L *Infinity*

Création
2022



Kiosque

Infinity

Création
2022

1 203835-24V ETOILE INFINITY

Décor 3D à poser

L 7,85 x H 5,2 x P 4 m.

Attention : accessoires nécessaires à l'installation en option



Découvrir
Etoile Infinity

2 203834-24V SPIRALE INFINITY

Décor 3D à poser

L 5,2 x H 5,2 x P 8,4 m.

Attention : accessoires nécessaires à l'installation en option



Découvrir
Spirale Infinity

3 203836-24V CADEAU INFINITY

Décor 3D à poser

L 3,75 x H 3,8 x P 3,75 m.

Attention : accessoires nécessaires à l'installation en option



4 204758-24V CADEAU L INFINITY

Décor 3D à poser

L 5 x H 11,8 x P 5 x Ø 5 m.

Attention : accessoires nécessaires à l'installation en option



5 204706-24V KIOSQUE INFINITY

Décor 3D à poser

H 3 x Ø 2,4 m.

Attention : accessoires nécessaires à l'installation en option



Sphères *Infinity*

1

2

Cristal
Infinity

Création
2022

Boules
Infinity

4

5

6

7

Décors Infinity

3

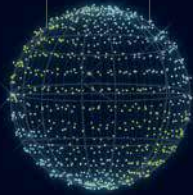

9



8

- 1** 203870-24V SPHÈRE L INFINITY
Suspension 3D
H 1 x Ø 1 m.
Attention : accessoires nécessaires à l'installation en option
- 2** 203869-24V SPHÈRE M INFINITY
Suspension 3D
H 0,7 x Ø 0,7 m.
Attention : accessoires nécessaires à l'installation en option
- 3** 203868-24V SPHÈRE S INFINITY
Suspension 3D
H 0,5 x Ø 0,5 m.
Attention : accessoires nécessaires à l'installation en option
- 4** 203879-24V BOULE M INFINITY
Décor 3D à poser
L 2 x H 2,1 x P 2 x Ø 2 m.
Attention : accessoires nécessaires à l'installation en option
- 5** 204788-24V CRYSTAL INFINITY
Décor 3D à poser
L 5 x H 7,8 x P 3,7 m.
Attention : accessoires nécessaires à l'installation en option
- 6** 203884-24V BOULE L INFINITY
Décor 3D à poser
L 3 x H 3 x P 3 x Ø 3 m.
Existe en tapis diurne bleu paon.
Attention : accessoires nécessaires à l'installation en option
- 7** 203890-24V BOULE DECO INFINITY
Décor 3D à poser
L 1,65 x H 3 x P 1,4 m.
Existe en tapis diurne bleu paon.
Attention : accessoires nécessaires à l'installation en option
- 8** 203873-24V BOULE S INFINITY
Décor 3D à poser
L 1,8 x H 2,1 x P 1,8 x Ø 1,8 m.
Existe en tapis diurne bleu paon.
Attention : accessoires nécessaires à l'installation en option
- 9** 204772-24V DIAMANT INFINITY M
Décor 3D à poser
L 4,15 x H 5 x P 4,15 x Ø 4,15 m.
Attention : accessoires nécessaires à l'installation en option



Décors *Infinity*

DÉCORS PRÉSENTÉS

Fontaine Infinity **p.201**

Carrosse Infinity **p.201**

Cheval Infinity **p.201**





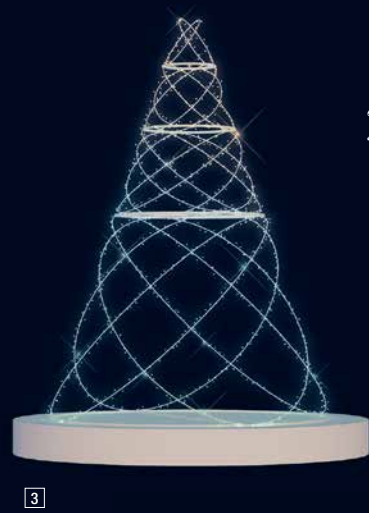
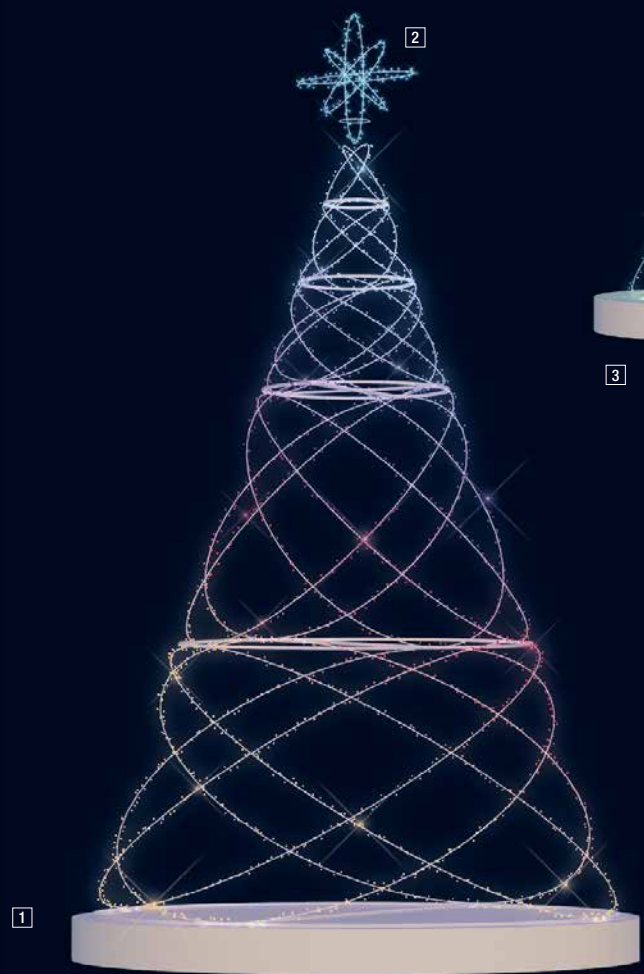

Ellipses
Infinity

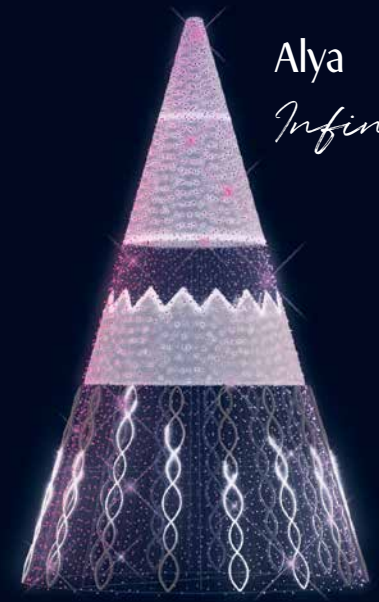

Alya
Infinity



Cône
Infinity

Décors Infinity

Sapin Infinity

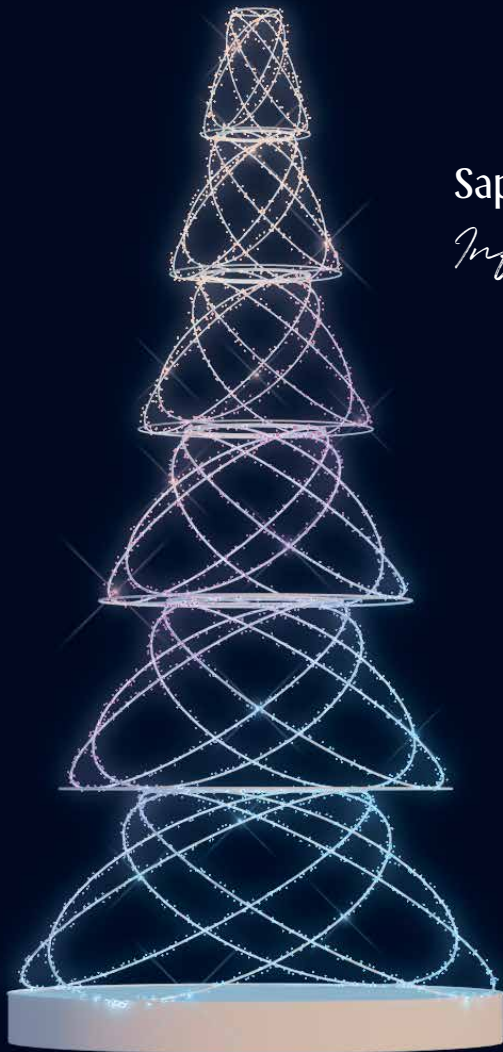

1 203843-24V ELLIPSE XL INFINITY
Décor 3D à poser
H 5,85 x Ø 4 m.
Attention : accessoires nécessaires à l'installation en option



4 203713-24V ALYA INFINITY
Décor 3D à poser
H 5 x Ø 3 m.
Existe en tapis diurne bleu paon.
Attention : accessoires nécessaires à l'installation en option



2 203851-24V CIMIER INFINITY
Décor 3D à poser
L 1 x H 1 x P 0,3 m.
Attention : accessoires nécessaires à l'installation en option



5 203857-24V CÔNE INFINITY
Décor 3D à poser
H 4,8 x Ø 3,2 m.
Attention : accessoires nécessaires à l'installation en option



3 203839-24V ELLIPSE S INFINITY
Décor 3D à poser
H 3,95 x Ø 3,2 m.
Attention : accessoires nécessaires à l'installation en option



6 203847-24V SAPIN INFINITY
Décor 3D à poser
H 6,7 x Ø 3,2 m.
Attention : accessoires nécessaires à l'installation en option



Découvrir
Ellipse Infinity



Funkyland *Infinity*



Renne fantastique *Infinity*



Décors Infinity



Snowball Infinity

1 203862-24V FUNKYLAND INFINITY

Décor 3D à poser

H 4,5 x Ø 4 m.

Attention : accessoires nécessaires à l'installation en option



Découvrir
Funkyland Infinity

2 203722-24V RENNE FANTASTIQUE INFINITY

Décor 3D à poser

L 5,2 x H 6 x P 4,3 m.

Attention : accessoires nécessaires à l'installation en option



Découvrir Renne
Fantastique Infinity

3 203861-24V SNOWBALL INFINITY

Décor 3D à poser

L 4,5 x H 4,5 x P 4,5 x Ø 4,5 m.

Attention : accessoires nécessaires à l'installation en option



Découvrir
Snowball Infinity

1



Fontaines *Infinity*

2



Fontaine 2D
Infinity

3



Cheval

Création
2022

4



5

Carrosse

Création
2022

Infinity

Ballon Infinity

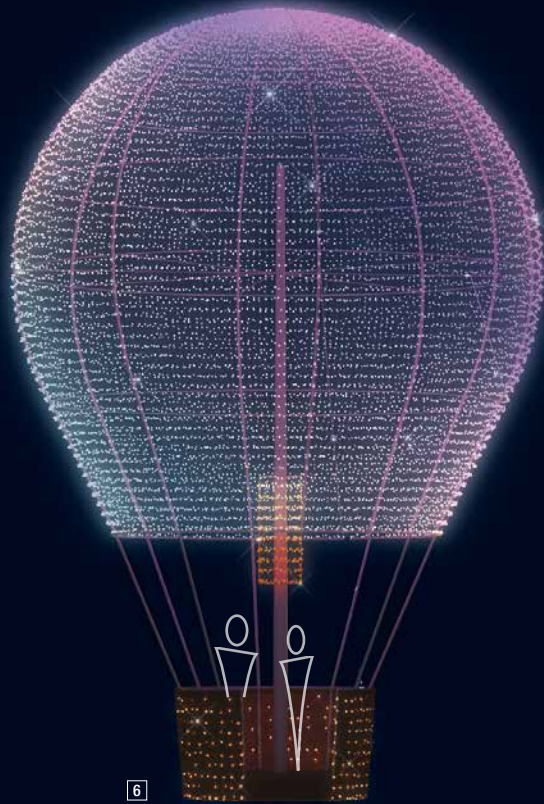

6



7

L'Ange Infinity

Décors Infinity

1 203859-24V FONTAINE XL INFINITY

Décor 3D à poser
H 6 x Ø 5 m.

Attention : accessoires nécessaires à l'installation en option



4 204790-24V CHEVAL

Décor 3D à poser
L 5,1 x H 3,85 x P 3,1 m.

Attention : accessoires nécessaires à l'installation en option



2 203858-24V FONTAINE S INFINITY

Décor 3D à poser
H 3,5 x Ø 3 m.

Attention : accessoires nécessaires à l'installation en option



5 204792-24V CARROSSE INFINITY

Décor 3D à poser
L 2,1 x H 2,1 x P 0,6 m.

Attention : accessoires nécessaires à l'installation en option



3 203860-24V FONTAINE 2D INFINITY

Décor 3D à poser
L 1,2 x H 3 m.

Attention : accessoires nécessaires à l'installation en option



6 203863-24V BALLON INFINITY

Décor 3D à poser

H 7,4 x Ø 5 m.

Attention : accessoires nécessaires à l'installation en option



7 203867-24V L'ANGE INFINITY

Décor 3D à poser

L 3,3 x H 3,5 x P 1,4 m.

Attention : accessoires nécessaires à l'installation en option



Infinity

LES ICONIQUES

Leblanc illuminations revisite ses décors iconiques à travers sa collection infinity.

Jouez avec une palette de couleurs infinie et connectée !

Découvrez sans plus tarder vos décors préférés dans leur version pilotable point par point.



Découvrir le Charmille Infinity

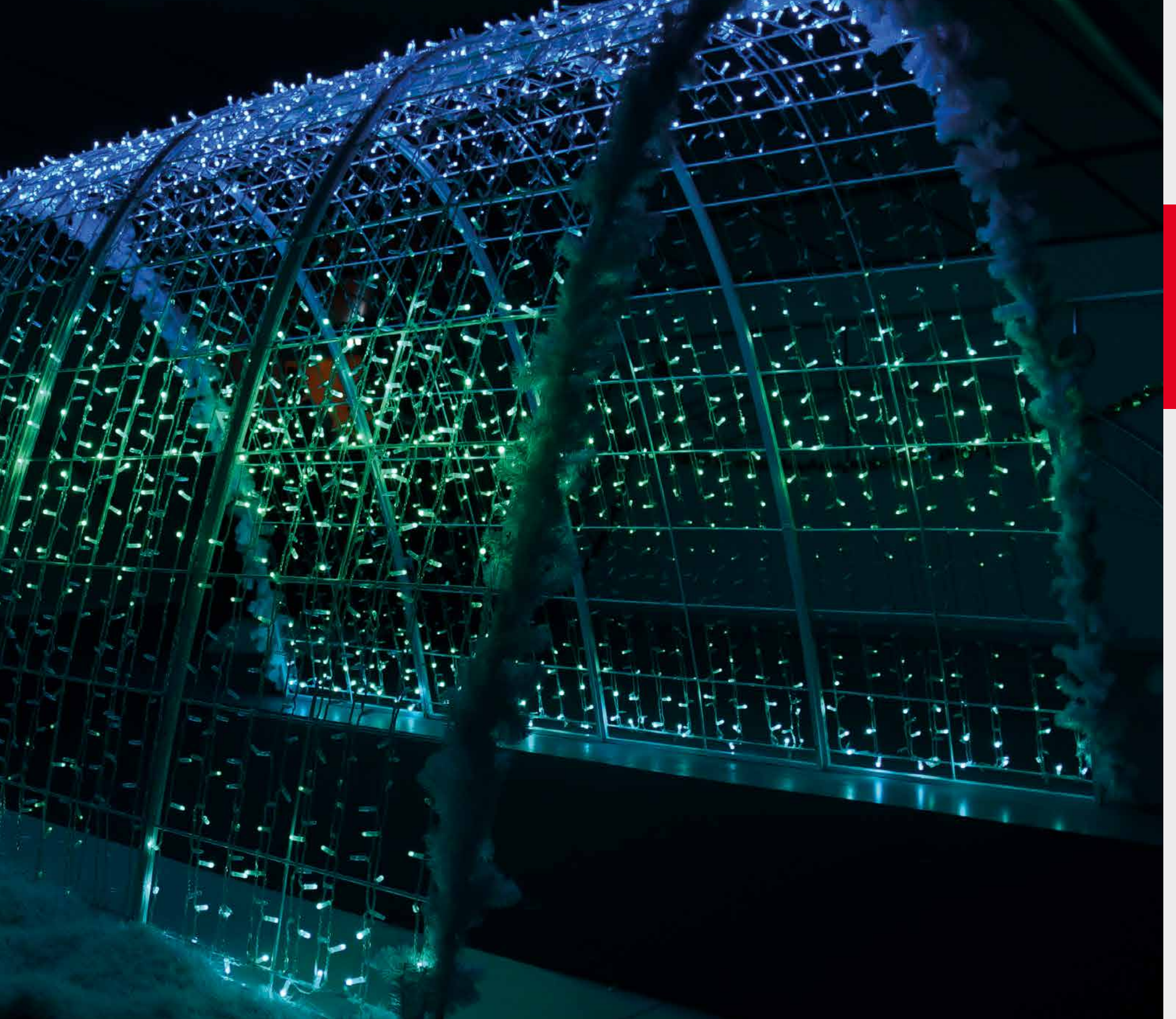

Sapin ruban *Infinity*

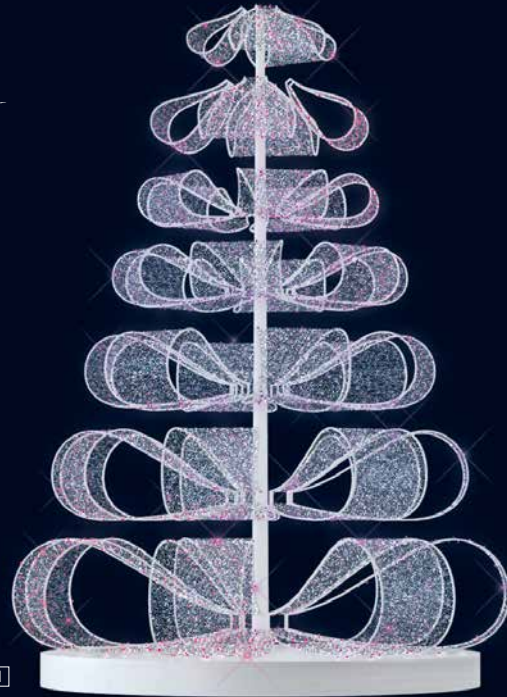

Arbre *Infinity*



Sapin givré
Infinity

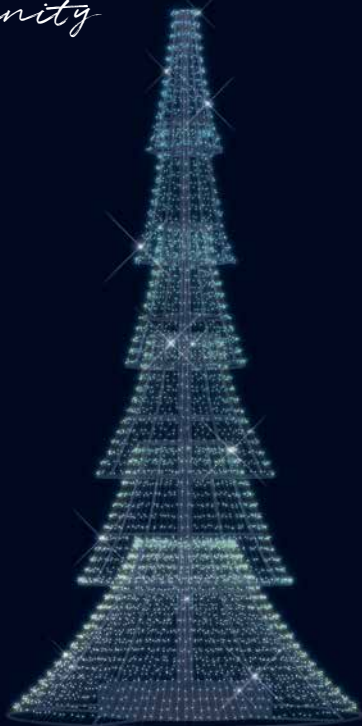

Charmille
Infinity

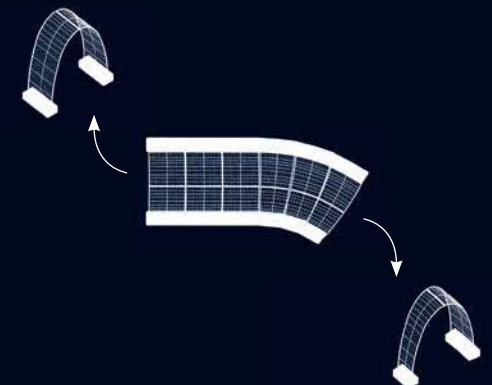

Cœur Noël
Infinity

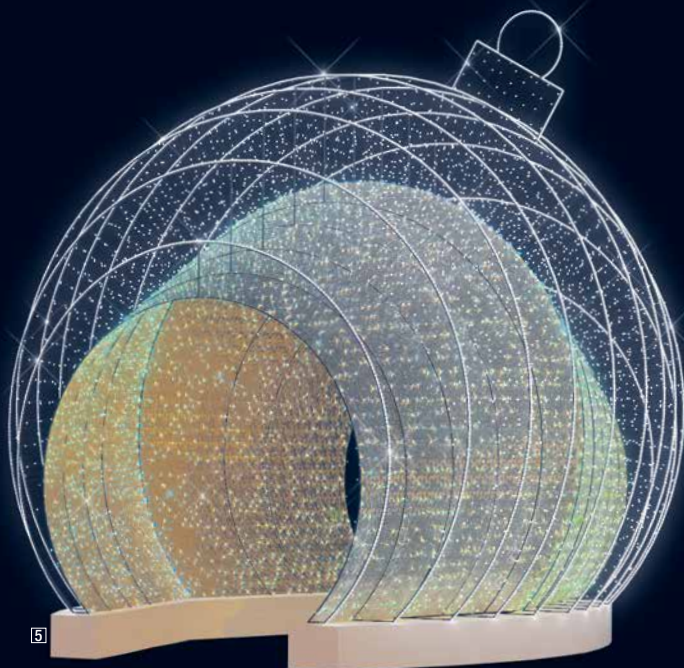

5

Sylma Infinity

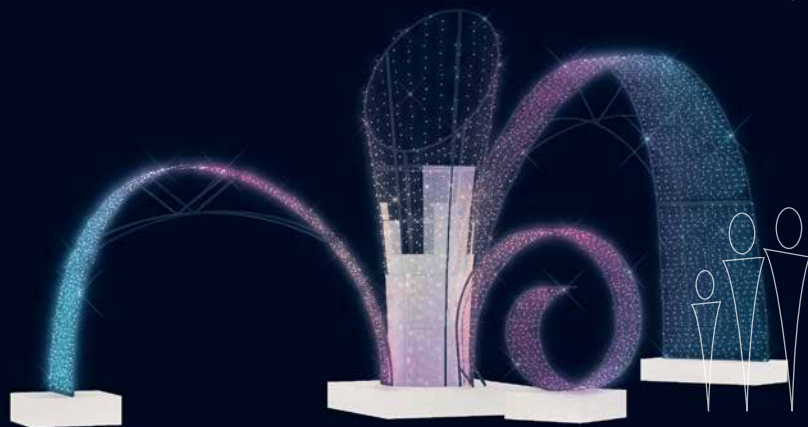

6

Décors Infinity

1 203902-24V SAPIN RUBAN INFINITY

Décor 3D à poser

H 5,25 x Ø 4,5 m.

Attention : accessoires nécessaires à l'installation en option



5 203898-24V CŒUR NOËL INFINITY

Décor 3D à poser

L 4,8 x H 4,7 x P 4,5 m.

Attention : accessoires nécessaires à l'installation en option



2 203903-24V ARBRE INFINITY

Décor 3D à poser

L 4,2 x H 5 x P 3,6 m.

Attention : accessoires nécessaires à l'installation en option



6 203896-24V SYLMA INFINITY

Décor 3D à poser

L 9,55 x H 3,9 x P 5,7 m.

Attention : accessoires nécessaires à l'installation en option



Découvrir
Sylma Infinity

3 203897-24V SAPIN GIVRÉ INFINITY

Décor 3D à poser

H 6 x Ø 3 m.

Attention : accessoires nécessaires à l'installation en option



4 203899-24V CHARMILLE INFINITY A

Décor 3D à poser

L 1,2 x H 2,5 x P 1 m

Attention : accessoires nécessaires à l'installation en option.



203900-24V CHARMILLE INFINITY B

Décor 3D à poser

L 1,2 x H 2,5 x P 0,85 m

Attention : accessoires nécessaires à l'installation en option.



203901-24V CHARMILLE INFINITY C

Décor 3D à poser

L 1,2 x H 2,5 x P 1 m

Attention : accessoires nécessaires à l'installation en option.



Décors Lettrage





M I S T J O S S E



Belius

Belius

SIRU

Belius

Lettrages



CHIFFRES & LETTRES OR

Décors 2D à poser - H 1,70 m

Prévoir 2 plots béton réf.032327 par référence, ou sardines réf.600171.



RÉFÉRENCE	DÉSIGNATION	LARGEUR	RÉFÉRENCE	DÉSIGNATION	LARGEUR
204799-24V	Lettre A Or	1,86 m	204826-24V	Chiffre 0 Or	1,52 m
204800-24V	Lettre B Or	1,30 m	204827-24V	Chiffre 1 Or	1 m
204801-24V	Lettre C Or	1,46 m	204828-24V	Chiffre 2 Or	1,34 m
204802-24V	Lettre D Or	1,48 m	204829-24V	Chiffre 3 Or	1,31 m
204803-24V	Lettre E Or	1,31 m	204830-24V	Chiffre 4 Or	1,50 m
204804-24V	Lettre F Or	1,31 m	204831-24V	Chiffre 5 Or	1,42 m
204805-24V	Lettre G Or	1,38 m	204832-24V	Chiffre 6 Or	1,44 m
204806-24V	Lettre H Or	1,44 m	204833-24V	Chiffre 7 Or	1,54 m
204807-24V	Lettre I Or	0,64 m	204834-24V	Chiffre 8 Or	1,05 m
204808-24V	Lettre J Or	1,42 m	204835-24V	Chiffre 9 Or	1,44 m
204809-24V	Lettre K Or	1,47 m	204825-24V	Hashtag Or	1,85 m
204810-24V	Lettre L Or	1,32 m			
204811-24V	Lettre M Or	1,80 m			
204812-24V	Lettre N Or	1,43 m			
204813-24V	Lettre O Or	1,70 m			
204814-24V	Lettre P Or	1,18 m			
204815-24V	Lettre Q Or	1,71 m			
204816-24V	Lettre R Or	1,31 m			
204817-24V	Lettre S Or	1,31 m			
204818-24V	Lettre T Or	1,30 m			
204819-24V	Lettre U Or	1,81 m			
204820-24V	Lettre V Or	1,88 m			
204821-24V	Lettre W Or	2,48 m			
204822-24V	Lettre X Or	1,66 m			
204823-24V	Lettre Y Or	1,75 m			
204824-24V	Lettre Z Or	1,66 m			



CHIFFRES & LETTRES MAJUSCULES

Décors 2D à poser - H 1,80 m

Prévoir 2 plots béton réf.032327 par référence, ou sardines réf.600171.



RÉFÉRENCE	DÉSIGNATION	LARGEUR	RÉFÉRENCE	DÉSIGNATION	LARGEUR
204932-24V	A Majuscule BF	1,85 m	204958-24V	Chiffre 1 BF	0,93 m
204933-24V	B Majuscule BF	1,61 m	204959-24V	Chiffre 2 BF	1,47 m
204934-24V	C Majuscule BF	1,62 m	204960-24V	Chiffre 3 BF	1,43 m
204935-24V	D Majuscule BF	1,44 m	204961-24V	Chiffre 4 BF	1,55 m
204936-24V	E Majuscule BF	1,47 m	204962-24V	Chiffre 5 BF	1,50 m
204937-24V	F Majuscule BF	1,36 m	204963-24V	Chiffre 6 BF	1,47 m
204938-24V	G Majuscule BF	1,77 m	204964-24V	Chiffre 7 BF	1,44 m
204939-24V	H Majuscule BF	1,69 m	204965-24V	Chiffre 8 BF	1,47 m
204940-24V	I Majuscule BF	0,53 m	204966-24V	Chiffre 9 BF	1,47 m
204941-24V	J Majuscule BF	1,49 m	204967-24V	Hashtag BF	1,47 m
204942-24V	K Majuscule BF	1,84 m	204825-24V	Hashtag Or	1,47 m
204943-24V	L Majuscule BF	1,36 m			
204944-24V	M Majuscule BF	2,03 m			
204945-24V	N Majuscule BF	1,69 m			
204946-24V	O Majuscule BF	1,80 m			
204947-24V	P Majuscule BF	1,61 m			
204948-24V	Q Majuscule BF	1,92 m			
204949-24V	R Majuscule BF	1,67 m			
204950-24V	S Majuscule BF	1,53 m			
204951-24V	T Majuscule BF	1,61 m			
204952-24V	U Majuscule BF	1,61 m			
204953-24V	V Majuscule BF	1,79 m			
204954-24V	W Majuscule BF	2,42 m			
204955-24V	X Majuscule BF	1,86 m			
204956-24V	Y Majuscule BF	1,89 m			
204957-24V	Z Majuscule BF	1,59 m			

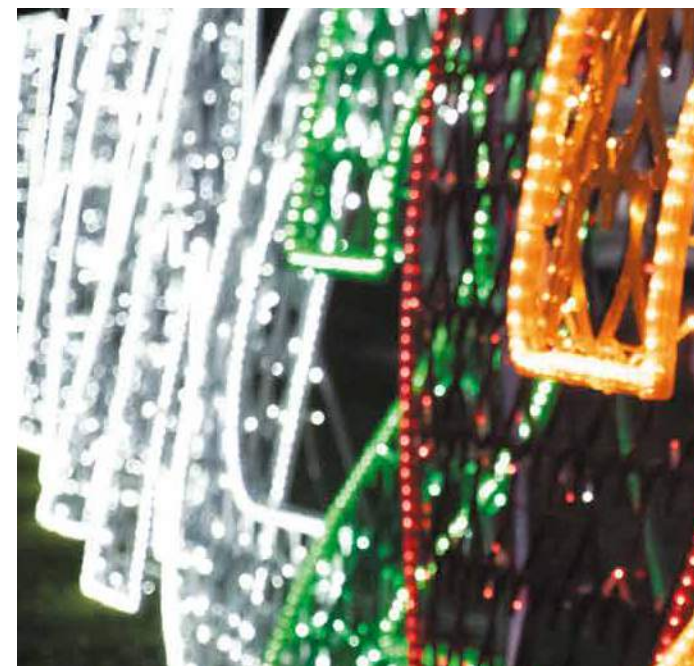

Décors Lettrage

ABCDEFGHIJKLMNOPQRSTUVWXYZ
@
01234
56789

SUSPENSION ALPHABET

Suspensions

RÉFÉRENCE	DÉSIGNATION	HAUTEUR	LARGEUR	POIDS	P/230V
202430	A	0,50 m	0,50 m	2 Kg	12 W
202431	B	0,50 m	0,35 m	2 Kg	12 W
202432	C	0,50 m	0,35 m	2 Kg	12 W
202433	D	0,50 m	0,35 m	2 Kg	12 W
202434	E	0,50 m	0,30 m	2 Kg	12 W
202435	F	0,50 m	0,30 m	2 Kg	12 W
202436	G	0,50 m	0,30 m	2 Kg	12 W
202437	H	0,50 m	0,40 m	2 Kg	12 W
202438	I	0,50 m	0,20 m	2 Kg	12 W
202439	J	0,50 m	0,30 m	2 Kg	12 W
202440	K	0,50 m	0,35 m	2 kg	12 W
202441	L	0,50 m	0,30 m	2 Kg	12 W
202442	M	0,50 m	0,40 m	2 Kg	12 W
202443	N	0,50 m	0,35 m	2 Kg	12 W
202444	O	0,50 m	0,45 m	2 Kg	12 W
202445	P	0,50 m	0,25 m	2 Kg	12 W
202446	Q	0,50 m	0,40 m	2 Kg	12 W
202447	R	0,50 m	0,25 m	2 Kg	12 W
202448	S	0,50 m	0,30 m	2 Kg	12 W
202449	T	0,50 m	0,35 m	2 Kg	12 W
202450	U	0,50 m	0,30 m	2 kg	12 W
202451	V	0,50 m	0,45 m	2 Kg	12 W
202452	W	0,50 m	0,55 m	2 Kg	12 W
202453	X	0,50 m	0,30 m	2 Kg	12 W
202454	Y	0,50 m	0,30 m	2 kg	12 W
202455	Z	0,50 m	0,35 m	2 Kg	12 W

SUSPENSION CHIFFRE

Suspensions

RÉFÉRENCE	DÉSIGNATION	HAUTEUR	LARGEUR	POIDS	P/230V
202456	Zéro	0,50 m	0,30 m	2 Kg	8 W
202457	Un	0,50 m	0,15 m	2 Kg	8 W
202458	Deux	0,50 m	0,20 m	2 kg	8 W
202459	Trois	0,50 m	0,30 m	2 Kg	8 W
202460	Quatre	0,50 m	0,35 m	2 Kg	8 W
202461	Cinq	0,50 m	0,20 m	2 Kg	8 W
202462	Six	0,50 m	0,25 m	2 Kg	8 W
202463	Sept	0,50 m	0,30 m	2 Kg	8 W
202464	Huit	0,50 m	0,25 m	2 Kg	8 W
202465	Neuf	0,50 m	0,25 m	2 Kg	8 W
202466	Arobase	0,50 m	0,45 m	2 Kg	12 W
202467	Hashtag	0,50 m	0,35 m	2 Kg	12 W

Installation

Tous nos décors sont réalisés 100% en LED,
livrés avec câble d'alimentation et kit de fixation, sans ampoule
ni Satilight. Tous nos 3D à poser au sol sont câblés en TBTS.





ACCESSOIRES DE FIXATION TRAVERSÉE

ACCESSOIRES DE TRAVERSÉE

RÉFÉRENCE	DÉSIGNATION	CARACTÉRISTIQUES
113010	Kit mur/mur (pour filin Ø 6 mm)	2 anneaux de levage M12, 2 tendeurs, 2 mousquetons alpins 100 mm, 2 cosses-cœur, 6 serre-câble, 2 platines murales - Kits livrés sans filin
113020	Kit mur/candélabre (pour filin Ø 6 mm)	2 tendeurs, 2 mousquetons alpins 100 mm, 2 cosses-cœur, 6 serre-câble, 1 platine avec encoches + 1 platine murale + 2 anneaux de levage - Kits livrés sans filin
113030	Kit candélabre/candélabre (pour filin Ø 6 mm)	2 tendeurs, 2 mousquetons alpins 100 mm, 2 cosses-cœur, 6 serre-câble, 2 platines avec encoches + 2 anneaux de levage avec vis M12 - Kits livrés sans filin
031855	Platine murale	Livrée à l'unité
031852	Anneau de levage	1 anneau, 1 vis de 12 x 20 mm
100504	Tendeur	Livré à l'unité - 235 kg maxi
031895	Mousquetons alpins 100 mm	Livrés par 10, Ø 10 mm
122900	Cosses-cœur	Livrées par 10 pour câble 6 mm
101500	Serre-câbles 6 mm	Livrés par 10
032335	Système gripple autobloquant	2 Gripples 6 mm autobloquants, 1 clé de déverrouillage. Utilisation sur câble Ø 6 mm non gainé (non fourni)
060726	Câble acier 4 mm gainé à 6 mm	Longueur 100 m - 1 260 kg maxi. charge rupture
100503	Manilles	Livrées par 10
031990	Kit de fixation	1 écrou, 1 rondelle, 1 vis à œil M12, 1 mousqueton alpin 100 mm - 930 kg maxi.

Fixation en 3 étapes :

Choisissez la potence selon la largeur du décor.
Sélectionnez votre kit d'accrochage. Prévoyez feuillard et attache-cailleau.

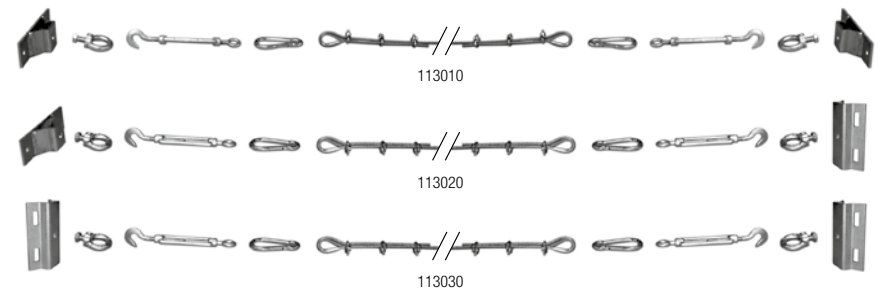

ACCESSOIRES DE SUSPENSION

RÉFÉRENCE	DÉSIGNATION	CARACTÉRISTIQUES
032197	Clip fix	1 clip autobloquant, 1 Gripple, 1 embout fileté M10, 2 écrous, 2 rondelles Ø 10 mm, 1 câble galvanisé Ø 2 mm de 1,15 m, 1 clé drapeau pour déverrouiller le Gripple. Pour câble 6 mm gainé ou non - 45 kg maxi
050768	Élingue 1 m	Charge maxi. 15 kg - Intérieur uniquement
050769	Élingue 3 m	Charge maxi. 15 kg - Intérieur uniquement
051039	Élingue 2 m	Charge maxi. 90 kg - Extérieur
032198	Clip de suspension	1 clip autobloquant, 1 anneau Ø 65 mm en câble galvanisé Ø 2 mm Pour câble 6 mm gainé ou non. 45 kg maxi.



ACCESSOIRES DE FIXATION CANDÉLABRE

POTENCES

RÉFÉRENCE	DÉSIGNATION	CARACTÉRISTIQUES
792001	Potence aluminium 1 m	Livrée à l'unité - Charge maxi. 10 kg
792101	Potence aluminium 1,20 m	Livrée à l'unité - Charge maxi. 10 kg
792201	Potence aluminium 2 m	Livrée à l'unité - Charge maxi. 10 kg
032289	Potence aluminium 1,20 m	Livrée à l'unité - Charge maxi. 40 kg

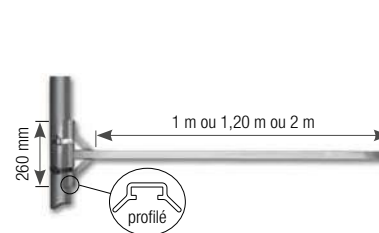

792001 / 792101 / 792201

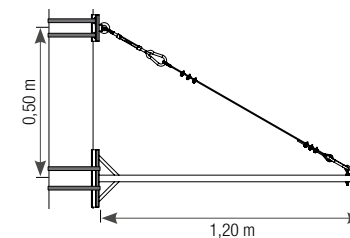

032289

SUSPENSIONS

RÉFÉRENCE	DÉSIGNATION	CARACTÉRISTIQUES
792002	Kit d'accrochage	4 mousquetons alpins 60 mm, 2 pitons à œil M6, 2 x 1 m de chaîne, 2 rondelles Ø 6 mm, 2 écrous M6
032233	Kit de suspension M6	1 mousqueton alpin 60 mm, 1 piton à œil M6, 2 rondelles, 2 écrous M6
032220	Kit de suspension M10	1 mousqueton alpin 100 mm, 2 rondelles Ø 10 mm, 2 écrous M10, 1 piton à œil M10x70 mm
101640	Chaîne maillons soudés	Longueur 1 m - 164 kg maxi
031894	Mousquetons alpins 60 mm	Livrés par 10, Ø 6 mm



792002



032233 / 032220



101640

031894

CERCLAGES

RÉFÉRENCE	DÉSIGNATION	CARACTÉRISTIQUES
032180	Sangle	L 1 m x l 25 mm - épaisseur : 2 mm -Tendeur inclus - 1 600 kg maxi
032361	Pince pour collier-feuillard	Outil de serrage pour collier-feuillard - Livré à l'unité
032362	Colliers-feuillard	L 831 mm x l 19 mm - Livrés par 50



032180



032361



032362

PROTECTIONS ET SÉCURITÉ

RÉFÉRENCE	DÉSIGNATION	CARACTÉRISTIQUES
722101	Support pour poteau béton	H 100 mm x L 300 mm - Profil en L, s'adapte parfaitement sur tout poteau béton
032370	Silenbloc	S'ajoute aux fixations en cas de fort vent (1 fixation = 1 silenbloc). Charge maxi. 10 kg
060637	Protection platine	Bande de mousse caoutchouc autocollante sur une face - L 10 m x l 19 mm



722101



032370



060637

RAPIDE FIX

RÉFÉRENCE	DÉSIGNATION	CARACTÉRISTIQUES
032242	Rapide Fix 4 pans	4 platines avec mousse, 4 plots de fixation, 4 rondelles frein, 8 écrous M10, 4 vis HM10x70, 8 rondelles Ø 10, 4 vis HM10x110
032094	Rapide Fix	1 platine, 1 plot de fixation, 1 rondelle frein, 2 écrous M10, 1 vis HM10x70, 2 rondelles Ø 10 mm
032235	Platine murale Rapide Fix	1 platine, 1 plot de fixation, 1 rondelle frein, 1 écrou M10
032341	Platine multipans	Permet l'installation de décors en 4 ou 8 pans, sans utilisation de mât central.

Rapide Fix 4 pans s'adapte aux candélabres cylindriques, hexagonaux ou octogonaux d'un diamètre de 100 à 200 mm (autres types de candélabres, nous consulter).

Platine à fixer sur le candélabre avec visserie fournie

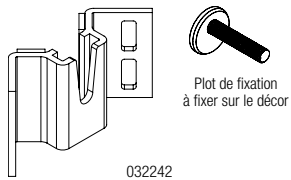

032242

Platine à fixer sur le candélabre avec feuillard

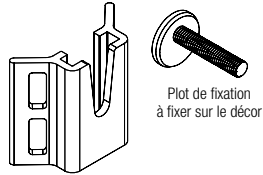

032094

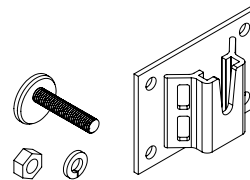

032235

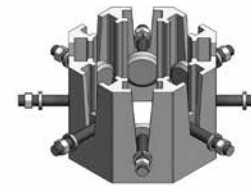

032341

RACCORDEMENT

RÉFÉRENCE	DÉSIGNATION	CARACTÉRISTIQUES
059556	Cordon embase coudée	Cordon embase coudée femelle pour candélabre avec câble de liaison extrémité dénudée. L 6 m - IP 68 - Câble 3G1,5 mm² H07RNF noir - 20 A maxi.
059557	Bouchon pour connecteur femelle	Bouchon pour connecteur femelle noir avec cordon de sécurité.
059558	Cordon de raccordement 2 m	Cordon mâle avec câble de liaison extrémité dénudée.
300014	Kit raccordement poteau Festilum	Connecteur mâle coudé + connecteur femelle, câbles 7 m
010018	Prise P17	2 pins + terre 16 A 230 V

Tous les décors Leblanc illuminations sont livrés avec un cordon d'alimentation. Retrouvez nos différents câbles et accessoires dans la partie Plug & Light (p.300).



059558

Angers



FIXATIONS POUR CÔNES

RÉFÉRENCE	DÉSIGNATION	CARACTÉRISTIQUES
031937	Couronne simple Ø 600 mm	Pour mâts de Ø compris entre 60 et 200 mm maxi.
031938	Couronne simple Ø 800 mm	Pour mâts de Ø compris entre 60 et 200 mm maxi.
031939	Extension de couronne Ø 600 mm	Pour mâts de Ø compris entre 60 et 200 mm maxi. L'extension de couronne permet l'installation de rideaux lumineux plus fournis ainsi que la pose de cônes animés.
031940	Extension de couronne Ø 800 mm	Pour mâts de Ø compris entre 60 et 200 mm maxi. L'extension de couronne permet l'installation de rideaux lumineux plus fournis ainsi que la pose de cônes animés.
031941	Grande couronne simple Ø 2 m	Pour mâts de Ø compris entre 60 à 350 mm maxi.
031942	Grande couronne simple Ø 4 m	Pour mâts de Ø compris entre 60 à 350 mm maxi.

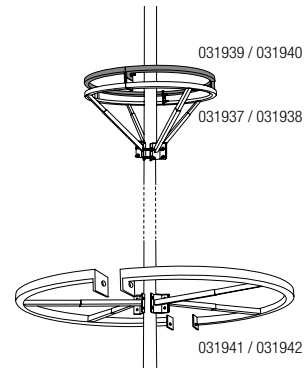

Bar le Duc

LESTAGE ET CONDITIONNEMENT

RÉFÉRENCE	DÉSIGNATION	CARACTÉRISTIQUES
032392	Plot béton carré beige	Plot béton superposable - H 170 x L 700 mm - 200 Kg
300003	Plot béton carré gris	Plot béton superposable - H 170 x L 700 mm - 200 Kg
300004	Élingue*	Élingue pour levage plot béton de 700x700, 1.2T max
032241	Kit de fixation plot béton	4 tiges filetées M24, 8 écrous M24, 8 rondelles M24 Permet de fixer un mât sur 1 ou plusieurs plots réf.032392 ou réf.300003
032277	Plot béton circulaire	H 190 mm x Ø 980 mm - 155 kg
032327	Plot béton rectangle	H 170 x L 200 x P 400 mm - 28 kg - Gris
600171	Piquet / Sardine	Livré à l'unité - L 500 mm
550495	Amarre de fixation	Lot de 10 - L 600 mm
550496	Kit outils pour amarre	Outil d'enfoncement, mandrin, plaque de pose et bracket
001949	Rack de stockage	Dimensions utiles : L 1,78 x P 0,96 m
001948	4 chandelles	Hauteur : 1,68 m

*Élingue réf.300004 non incluse pour les plots béton réf.032392 et réf.300003.



L'amarre de fixation est solide, économique et rapide à poser.

Spécialement conçu pour les sols caillouteux, il évite tous les inconvénients des systèmes d'ancrage traditionnels.

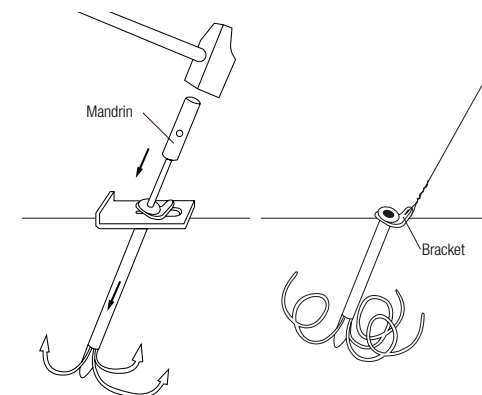

BARRES MODULABLES CREAFIX

RÉFÉRENCE	DÉSIGNATION	LARGEUR	LONGUEUR
032275	Lots de 4 barres Creafix	0,05 m	0,95 m
032274	Lots de 10 navettes multifonctions pour barre Creafix	-	-
059986	2 embouts + 1 tige filetée pour barre Creafix	-	-
050475	Raccord d'angle pour barre modulaire Creafix	-	-



032274



059986



050475

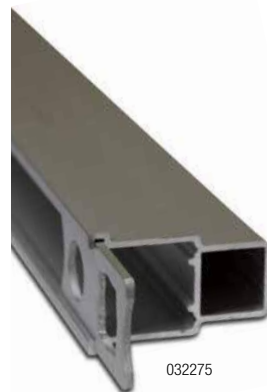

032275

Systeme breveté

- Systeme de fixation modulaire pour décors lumineux et produits à suspendre.
- Installations simplifiées et rapides.
- Facilite la mise en place des câbles collecteurs Plug & Light.
- Câbles invisibles.
- Robuste.
- Utilisable pour créer des rideaux, des plafonds et des formes originales.

ACCESSOIRES DE FIXATION INTÉRIEURS

RÉFÉRENCE	DÉSIGNATION	CARACTÉRISTIQUES
100117	Tiges double crochet	Livrées par 50 - Parfait pour fixer des boules sur les décors (Ø 30 cm max)
100118	Chaînette	L 25 m - Charge maxi. 35 kg - Pour une hauteur d'accroche modulable
100119	Crochets C	Livrés par 100 - Fixation rapide et discrète des petites suspensions
100120	Crochets en 8	Livrés par 100 - Pour tous les éléments à suspendre
401667	Barrière blanche	Livrée à l'unité - Laquée blanche - L 1 x H 0,70 m
032358	Water bag	Idéal pour stabiliser les décors au sol sans perçage (rempli : 38 kg)



032358



100117



100118

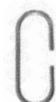

100119



100120

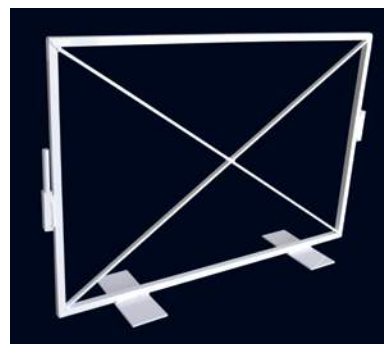

401667



INTERRUPTEURS DIFFÉRENTIELS

COFFRETS DE PROTECTION

RÉFÉRENCE	DÉSIGNATION
010011	Coffret de protection différentielle à réarmement manuel



010011

- 1 prise bipolaire + terre
- 1 interrupteur différentiel 30 mA
- 1 porte-fusible 10 A
- 1 borne de terre.

ANIMATEURS - CLIGNOTEURS IP54

CLIGNOTEURS - ANIMATEURS

RÉFÉRENCE	DÉSIGNATION
105000	Clignoteur 1 voie 5A - cadence réglable
205000	Clignoteur 2 voies 5A - cadence réglable
010001	Animateur 4 voies 5A - 10 programmes cadence réglable (de P0 à P9)
059708	Animateur flasheur redresseur 2 voies 3A - cadence réglable

Programmes animateur flasheur 2 voies :

- Clignotement, va-et-vient entre les 2 pistes - 4 programmes.
- Clignotement alterné entre les 2 pistes + pleins feux 2 fois.
- Flash alterné aléatoire entre les 2 pistes.
- Flash alterné entre les 2 pistes.



Animateur



Clignoteur

ÉCONOMISEUR D'ÉNERGIE

RÉFÉRENCE	DÉSIGNATION
010014	Économiseur d'énergie



010014

- Assure l'arrêt et le redémarrage des illuminations en périodes prédéfinies : arrêt 7h après mise sous tension, réenclenchement 6h (fixe) après l'arrêt.
- Dispositif de déconnexion automatique, à réarmement automatique (guide UTE NF C17-210).
- 10 A - 2300 W - 300 mA.
- Ce produit est destiné à être monté en boîtier étanche directement sur les décors, par vous-même ou dans nos ateliers.

Programmes animateur 4 voies :

- P0 : défilement
- P1 : P0 + Flash
- P2 : empilage
- P3 : P2 + Flash
- P4 : défilement négatif
- P5 : P4 + Flash
- P6 : aller/retour
- P7 : empilage/dépilage
- P8 : aller/retour négatif
- P9 : clignotement 1/2 et 3/4
- PA : P0+P2+P4+P1+P3
- PB : P5+P6+P7+P8+P9
- PC : clignotement 1/2 et 3/4
- PD : PC + flash
- PE : 4 aller/retour + flash
- PF : défilement alterné

PRESSE-ÉTOUPE

RÉFÉRENCE	DÉSIGNATION
031858	Presse-étoupe - 1 joint et 1 écrou



031858



CHROMEX

La qualité professionnelle au service des lumières.

La marque Chromex vous fait bénéficier de ses 80 ans d'expérience. Elle est également présente auprès des particuliers à qui elle fait profiter de produits de qualité professionnelle toute l'année.

Passez dès à présent vos commandes sur le site de vente dédié !















Je shoppe !

CHROMEX.FR



MATÉRIEL D'ILLUMINATIONS

-  Produits 230V interconnectables
-  Produits 24V interconnectables
-  Animation dynamique
-  Fixe
-  Scintillant
-  Flash / Crépitant
-  Filant
-  Effet flamme
-  Effet confetti
-  LED SMD dernière génération
-  Intérieur uniquement
-  Couleur de LED
-  Couleur de câble

Tous nos produits en 230V sont câblés en caoutchouc pour garantir la meilleure isolation possible. Tous nos produits en 24V sont câblés en PVC résistant (sauf gamme 24V Titan, câblée en caoutchouc).



C'est une innovation majeure dans l'industrie de l'illumination.

Guirlande pilotable par point par point,

Twinkly Pro est l'évolution technologique la plus importante de ces dernières années sur le marché de la décoration lumineuse.

Leblanc illuminations est **distributeur exclusif** de la gamme Twinkly Pro en France.

Tous nos produits sont 100% LED.



Retrouvez facilement tous les produits de la gamme Twinkly Pro grâce à ce pictogramme.

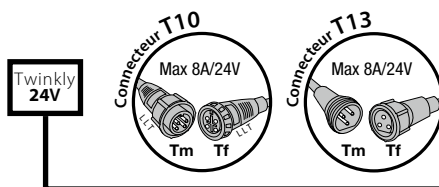

Découvrir des animations époustouflantes





Réalisez les show les plus grandioses avec la nouvelle technologie Twinkly SPI.

Grâce à la technologie SPI, vous pouvez installer un nombre illimité de produits lumineux Twinkly sans multiplier les contrôleurs.



	ETHERNET	WIFI
CONNECTIVITÉ	Ethernet	Bluetooth & WiFi
NB DE PORTS	2	1
NB MAX DE LED	2 000 LED max	Fonction du nombre de produits
PUISSANCE MAX	150 W max	48W max
INDICE PROTECTION	IP65	IP44

Exemple de câblage avec réf.551177 :

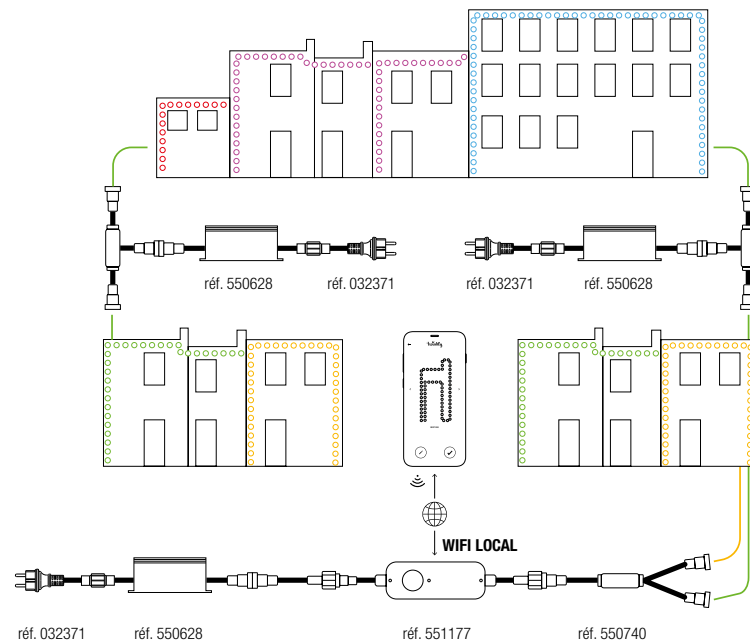



	ETHERNET	WIFI
CONNECTIVITÉ	Ethernet	Bluetooth & WiFi
NB DE PORTS	6	1
NB MAX DE LED	250 LED max	250 LED max
PUISSANCE MAX	150 W max	48W max
INDICE PROTECTION	IP65	IP44

La nouvelle génération de guirlandes lumineuses LED Twinkly est pilotable point par point.

Grâce à son Wi-Fi embarqué, les utilisateurs disposent d'une infinité d'effets entièrement personnalisables.

Réf.550737 : Vous permet de connecter jusqu'à 1 500 LED.
 Réf.550738 : Vous permet de connecter jusqu'à 500 LED, en utilisant le connecteur réf.550740.



Modules et guirlandes Twinkly Pro synchronisés illuminent les façades et le sapin de Portofino.

Exemple de câblage avec réf.550737:

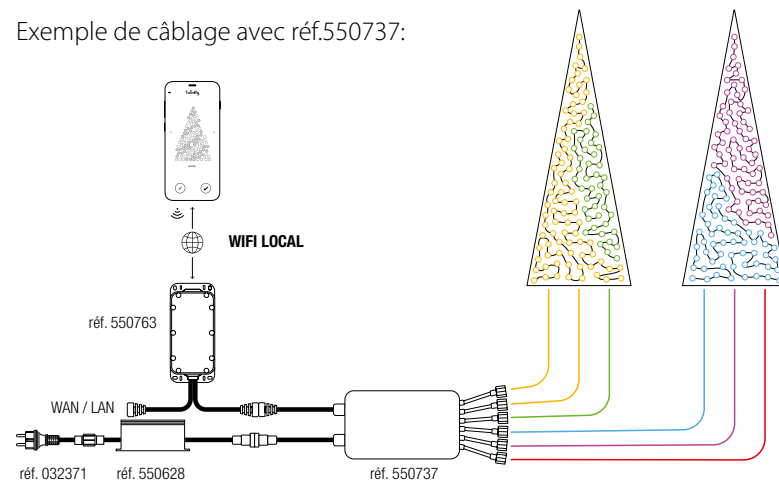

Exemple de câblage avec réf.550738:

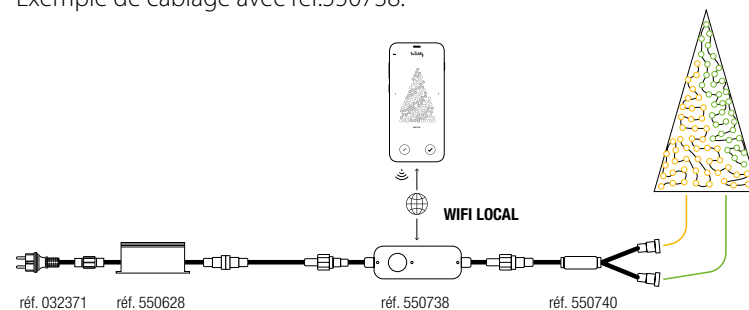

CONTRÔLEURS ET CONNECTIQUE SPI

24V



*** NEW**

RÉFÉRENCE	DÉSIGNATION	LONG.
551176*	Contrôleur Ethernet, 2 sorties, 2000 pixels + transformateur 6,3 A en sortie	-
551177*	Contrôleur WiFi, 1 sortie	1 m

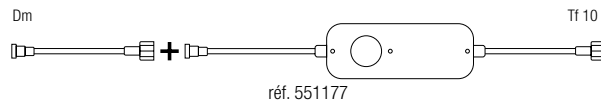
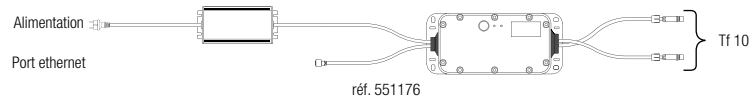

Modules et guirlandes Twinkly Pro synchronisés illuminent les façades et le sapin de Portofino.

ACCESSOIRES SPI

RÉFÉRENCE	DÉSIGNATION	LONG.	CÂBLE
551186*	Transformateur 4 A en sortie	-	—
551184*	Rallonge SPI	3 m	—
551185*	Injecteur SPI	0,25 m	—

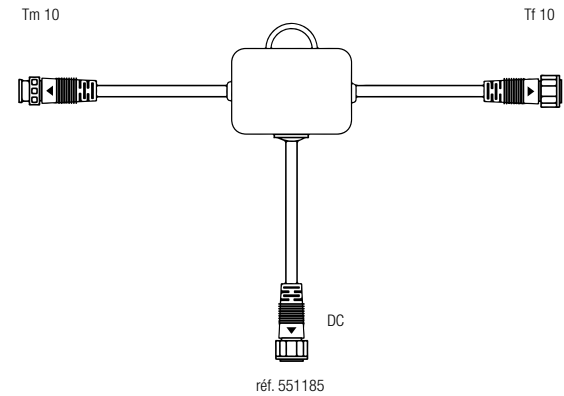
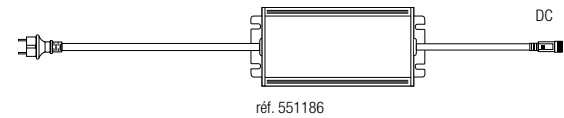

MODULES PILOTABLES

24V



RÉFÉRENCE	DÉSIGNATION	LONG.	ESPACEMENT	NB LED	LED	CÂBLE P. / 230V
551178*	Modules A	60 cm	15 cm	5		10 W
551179*	Modules B	3,60 m	15 cm	25		38 W
551180*	Modules C	1,20 m	30 cm	5		10 W
551181*	Modules D	7,20 m	30 cm	25		38 W

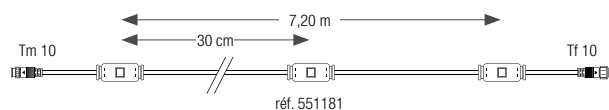
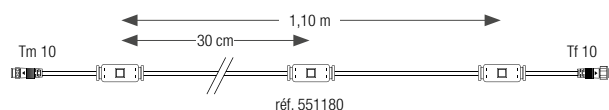
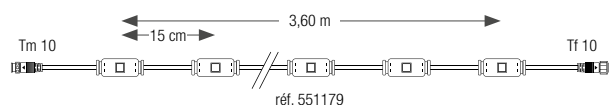
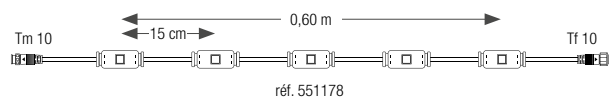

Modules pilotables point par point.

Une infinité d'effets entièrement personnalisables.

En Ethernet, vous pouvez connecter jusqu'à 2000 LED par contrôleur. Prolongez votre installation de 15 m de long en ajoutant simplement une alimentation et un contrôleur Ethernet.

En Wifi, vous pouvez de connecter jusqu'à 750 LED par contrôleur. Prolongez votre installation de 9 m en ajoutant une alimentation et un contrôleur Wifi.

GUIRLANDE GINGUETTE PILOTABLE

24V



RÉFÉRENCE	LONG.	NB GLOBES	Ø GLOBES	NB LED	LED	CÂBLE P. / 230V
551175*	15 m	50	S14	50		85 W

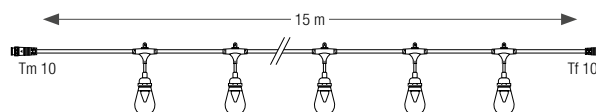

Guirlande guinguette pilotable point par point.

En Ethernet, vous pouvez connecter jusqu'à 2000 LED par contrôleur. Prolongez votre installation de 15 m de long en ajoutant simplement une alimentation et un contrôleur Ethernet.



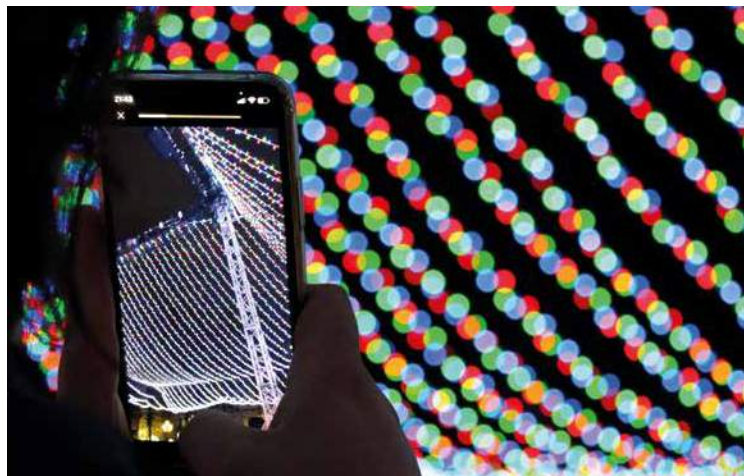

Carcassonne s'illumine
d'un chapiteau multicolore
pilotable par smartphone.



CONTRÔLEURS ET CONNECTIQUE PLC

24V



RÉFÉRENCE	DÉSIGNATION	LONG.
550737	Contrôleur Ethernet, 6 sorties, 1500 pixels, livré sans prise	-
550738	Contrôleur WiFi, 1 sortie, 500 pixels RVB	1 m
551009*	Contrôleur WiFi, 4 sortie, 500 pixels RVB	1 m
550763	Routeur WiFi - POE ⁽¹⁾ 4G, IP65	1 m
550645	Switch Ethernet 6 sorties, POE, IP65	1 m

⁽¹⁾ Power Over Ethernet

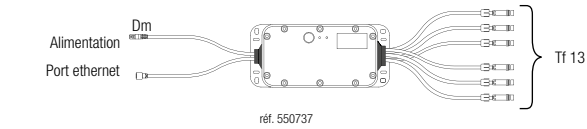

Ne pas utiliser ce câble
avec la réf. 550606

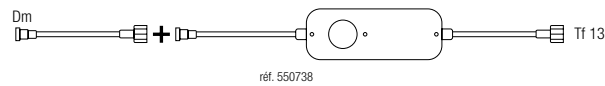

Ne pas utiliser ce câble
avec la réf. 550606

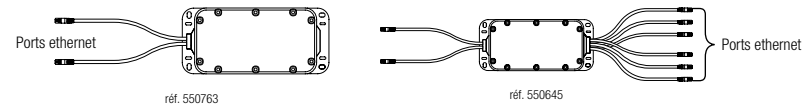
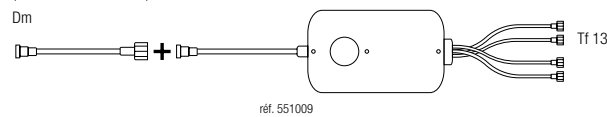

ACCESSOIRES PLC

RÉFÉRENCE	DÉSIGNATION	LONG.	CÂBLE
550606	Transformateur d'intérieur sur prise 48W/24V	-	-
061218	Transformateur 1,25 A max. en sortie	-	
061219	Transformateur 2,5 A max. en sortie	-	
061220	Transformateur 4,16 A max. en sortie	-	
550628	Transformateur 6,25 A max. en sortie	-	
550336	Transformateur 2x 6,25 A max. en sortie	-	
550739	Rallonge Twinkly Pro	5 m	
550740	Connecteur en Y pour contrôleur WiFi	30 cm	
550754	Adaptateur Tm Ø13 vers Tf Ø13	-	
550762	Adaptateur Tm Ø13 vers Tf Ø7	-	
032371	Alimentation transformateur	-	
300029	Câble ethernet	5 m	
300030	Câble ethernet	10 m	
300031	Câble ethernet	15 m	

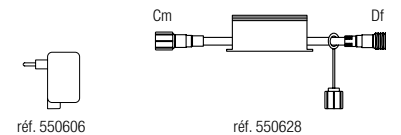
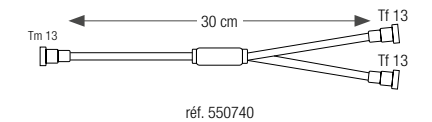
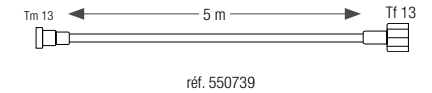

RIDEAUX PILOTABLES

24V

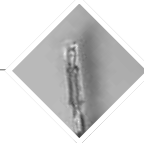

RÉFÉRENCE	DIMENSIONS	NB LED	LED	CÂBLE	P. / 230V
550741	H 4 x L 0,50 m	250			34,5 W
550742	H 4 x L 0,50 m	250			34,5 W
550743	H 4 x L 0,50 m	250			34,5 W

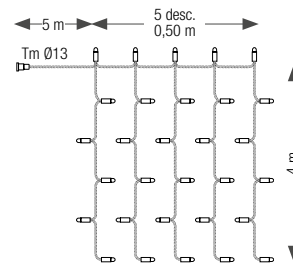

FRISES PILOTABLES

24V

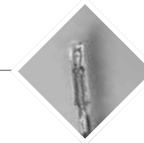

RÉFÉRENCE	DIMENSIONS	NB LED	LED	CÂBLE	P. / 230V
550966	H 0,80 x L 5 m	250			34,5 W
550968	H 0,80 x L 5 m	250			34,5 W
550967	H 0,80 x L 5 m	250			34,5 W

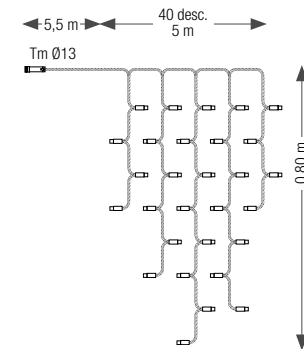

GUIRLANDES PILOTABLES

24V

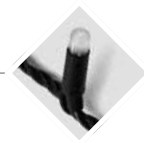

RÉFÉRENCE	LONGUEUR	NB LED	LED	CÂBLE	P. / 230V
550744	25 m	250			35 W
550745	25 m	250			30 W
550746	25 m	250			25 W
550747	25 m	250			25 W
550748	25 m	250			35 W
550749	25 m	250			35 W

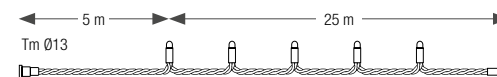



MUSIC

Ce nouveau boîtier vous permettra d'aller encore plus loin dans la personnalisation de vos animations.

Grâce à lui synchronisez votre vidéo avec votre musique sur votre projet Twinkly.

24V



RÉFÉRENCE	DÉSIGNATION	CÂBLE
550965	Twinkly Pro Music Player	—

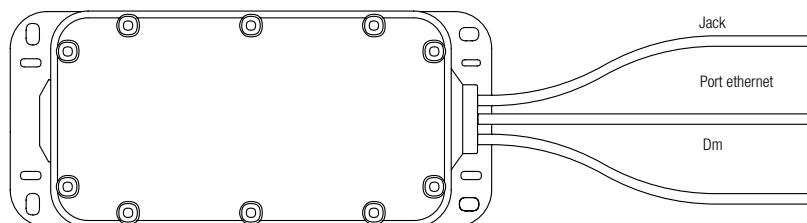



À Saint Jean de Luz, le Père Noël met à l'honneur le Pays Basque et part à la recherche des couleurs de Noël.



Rideaux, guirlandes & frises

La majorité de nos produits est proposée à la fois en 230V et en TBTS.

Le terme TBTS (Très Basse Tension de Sécurité) est utilisé pour parler de produits dont la tension est inférieure à 50V.

Tous nos produits sont 100% LED.

Pour tous les produits scintillants, une LED sur cinq, de couleur blanche, est animée. Gamme Confetti : Chaque LED change de couleur aléatoirement et progressivement. AC/DC : courant alternatif / continu.





RIDEAUX LUMINEUX OPTIMA

230V



RÉFÉRENCE	DIMENSIONS	NB LED	LED	CÂBLE	P. / 230V	PROLONG.
550851	H 1,5 x L 2 m	360	○	□	16,6 W	1+39
550852	H 1,5 x L 2 m	360	○	□	16,6 W	1+39
550853	H 1,5 x L 2 m	360	●	□	16,6 W	1+39
550854	H 1,5 x L 2 m	360	●	□	16,6 W	1+39
550855	H 3 x L 2 m	540	○	□	25 W	1+24
550856	H 3 x L 2 m	540	○	□	25 W	1+24
550857	H 3 x L 2 m	540	●	□	25 W	1+24
550858	H 3 x L 2 m	540	●	□	25 W	1+24
550860	H 5 x L 2 m	900	○	□	50 W	1+12
550861	H 5 x L 2 m	900	○	□	50 W	1+12
550862	H 5 x L 2 m	900	●	□	67 W	1+9
550863	H 5 x L 2 m	900	●	□	50 W	1+12
550864	H 7 x L 2 m	1260	○	□	50 W	1+12
550865	H 7 x L 2 m	1260	○	□	50 W	1+12
550866	H 7 x L 2 m	1260	●	□	50 W	1+12
550867	H 7 x L 2 m	1260	●	□	50 W	1+12
550868	H 10 x L 2 m	1800	○	□	101 W	1+5
550869	H 10 x L 2 m	1800	○	□	101 W	1+5
550870	H 10 x L 2 m	1800	●	□	101 W	1+5
550871	H 10 x L 2 m	1800	●	□	101 W	1+5

230V



RÉFÉRENCE	DIMENSIONS	NB LED	LED	CÂBLE	P. / 230V	PROLONG.
550668	H 1,5 x L 2 m	150	○	□	11 W	1+27
550669	H 1,5 x L 2 m	150	○	□	11 W	1+27
550670	H 1,5 x L 2 m	150	●	□	11 W	1+27
550671	H 1,5 x L 2 m	150	●	□	11 W	1+27
550672	H 3 x L 2 m	280	○	□	23 W	1+15
550673	H 3 x L 2 m	280	○	□	23 W	1+15
550674	H 3 x L 2 m	280	●	□	23 W	1+15
550675	H 3 x L 2 m	280	●	□	23 W	1+15
550676	H 5 x L 2 m	442	○	□	43 W	1+8
550677	H 5 x L 2 m	442	○	□	43 W	1+8
550678	H 5 x L 2 m	442	●	□	43 W	1+8
550679	H 5 x L 2 m	442	●	□	43 W	1+8
550680	H 7 x L 2 m	598	○	□	46 W	1+6
550681	H 7 x L 2 m	598	○	□	46 W	1+6
550682	H 7 x L 2 m	598	●	□	46 W	1+6
550683	H 7 x L 2 m	598	●	□	46 W	1+6
550684	H 10 x L 2 m	858	○	□	46 W	1+5
550685	H 10 x L 2 m	858	○	□	46 W	1+5

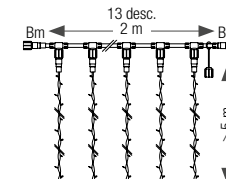
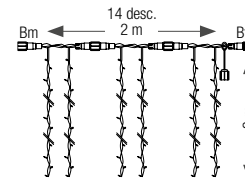
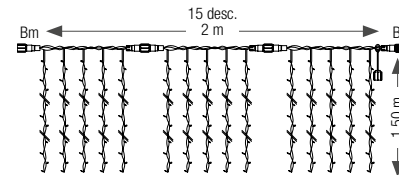
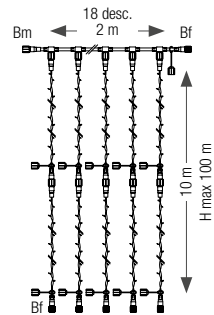
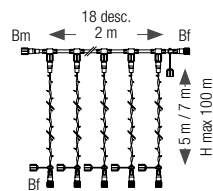
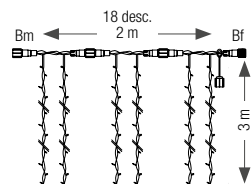
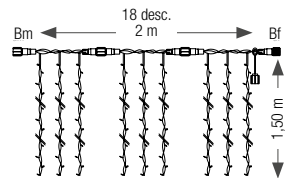

Notre ambition :

Poursuivre notre engagement dans une démarche continue et volontaire de réduction de notre empreinte environnementale.



Forte de son IP 67, la gamme optima est encore plus fiable.

Une tonne de plastique économisée. Conçue sans redresseur, la gamme Optima nécessite moins de matière plastique à la fabrication.

Quatre tonnes de CO₂ économisées. Optima est environ 20% moins gourmande en énergie.

Prévoir un câble d'alimentation non redressé réf.550734 ou 550735.



GUIRLANDES OPTIMA

230V



RÉFÉRENCE	LONG.	NB LED	LED	CÂBLE	P. / 230V	PROLONG.
550885	20 m	200	○	⎓	13 W	100m max
550886	20 m	200	○	⎓	13 W	100m max
550887	20 m	200	●	⎓	15 W	100m max
550888	20 m	200	●	⎓	13 W	100m max
550889	20 m	200	○	⎓	13 W	100m max
550890	20 m	200	○	⎓	13 W	100m max
550891	20 m	200	●	⎓	15 W	100m max
550892	20 m	200	●	⎓	13 W	100m max



RÉFÉRENCE	LONG.	NB LED	LED	CÂBLE	P. / 230V	PROLONG.
550689	20 m	200	○	⎓	13 W	100m max
550690	20 m	200	○	⎓	13 W	100m max
550691	20 m	200	○	⎓	13 W	100m max
550692	20 m	200	○	⎓	13 W	100m max
550693	20 m	200	●	⎓	15 W	100m max
550694	20 m	200	●	⎓	13 W	100m max
550695	20 m	200	●	⎓	15 W	100m max
550696	20 m	200	●	⎓	16 W	100m max
550697	20 m	200	●	⎓	13 W	100m max
550698	20 m	200	●	⎓	13 W	100m max
550699	20 m	200	●	⎓	13 W	100m max
550700	20 m	200	●	⎓	13 W	100m max

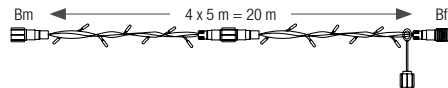

Prévoir un câble d'alimentation non redressé réf. 550734 ou 550735.



FRISES OPTIMA

230V



RÉFÉRENCE	DIMENSIONS	NB LED	LED	CÂBLE	P. / 230V	PROLONG.
550872	H 0,50 x L 4 m	150	○	□	4 W	100m max
550873	H 0,50 x L 4 m	150	○	□	4 W	100m max
550874	H 0,50 x L 4 m	150	●	□	4 W	100m max
550875	H 0,50 x L 4 m	150	●	□	4 W	100m max
550876	H 0,80 x L 4 m	200	○	□	9 W	100m max
550877	H 0,80 x L 4 m	200	○	□	9 W	100m max
550878	H 0,80 x L 4 m	200	●	□	9 W	100m max
550879	H 0,80 x L 4 m	200	●	□	9 W	100m max
550880	H 0,80 x L 4 m	200	●	□	13 W	100m max
550881	H 1,50x L 4 m	300	○	□	13 W	100m max
550882	H 1,50x L 4 m	300	○	□	13 W	100m max
550883	H 1,50x L 4 m	300	●	□	13 W	100m max
550884	H 1,50x L 4 m	300	●	□	13 W	100m max



RÉFÉRENCE	DIMENSIONS	NB LED	LED	CÂBLE	P. / 230V	PROLONG.
550686	H 0,80 x L 4 m	200	○	□	12 W	100m max
550687	H 0,80 x L 4 m	200	○	□	12 W	100m max
550688	H 0,80 x L 4 m	200	●	□	12 W	100m max

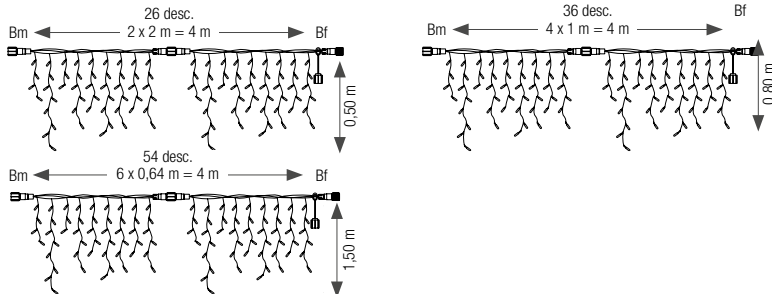

Notre ambition :

Poursuivre notre engagement dans une démarche continue et volontaire de réduction de notre empreinte environnementale.



Forte de son IP 67, la gamme optima est encore plus fiable.

Une tonne de plastique économisée. Conçue sans redresseur, la gamme Optima nécessite moins de matière plastique à la fabrication.

Quatre tonnes de CO₂ économisées. Optima est environ 20% moins gourmande en énergie.

Prévoir un câble d'alimentation non redressé réf. 550734 ou 550735.



CHROMEX



RIDEAUX LUMINEUX



230V



RÉFÉRENCE	DIMENSIONS	NB LED	LED	CÂBLE	P. / 230V	LARG. MAX
050097	H 1,5 x L 2 m	360	○	□	29 W	1+11
050098	H 1,5 x L 2 m	360	○	□	29 W	1+11
550831	H 1,5 x L 2 m	360	●	□	29 W	1+11
050101	H 3 x L 2 m	540	○	□	44 W	1+7
050102	H 3 x L 2 m	540	○	□	44 W	1+7
550832	H 3 x L 2 m	540	●	□	44 W	1+7
550127	H 3 x L 2 m	540	●	□	44 W	1+7
059854	H 5 x L 2 m	900	○	□	72 W	1+4
550833	H 5 x L 2 m	900	●	□	72 W	1+4
550834	H 7 x L 2 m	1260	●	□	101 W	1+2
550027	H 10 x L 2 m	1800	○	□	144 W	1+1
550835	H 10 x L 2 m	1800	●	□	144 W	1+1
550030	H 10 x L 2 m	1800	●	□	144 W	1+1

Scintillement aléatoire préprogrammé (1/5 LED).
Rideaux prolongeables.
Hauteur max. 100 m pour les rideaux prolongeables en hauteur.

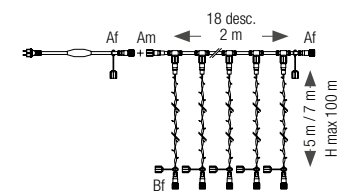
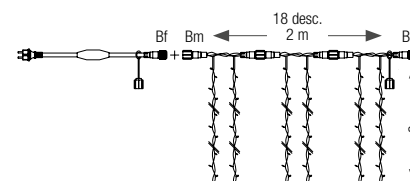
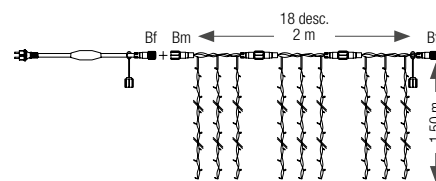
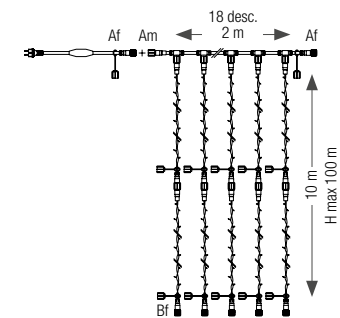

Pau, France

RIDEAUX LUMINEUX

230V



RÉFÉRENCE	DIMENSIONS	NB LED	LED	CÂBLE	P. / 230V	PROLONG.
550035	H 1,5 x L 2 m	150	○	□	13 W	1+27
550038	H 1,5 x L 2 m	150	●	□	13 W	1+27
550037	H 1,5 x L 2 m	150	●	□	13 W	1+27
550042	H 3 x L 2 m	280	●	□	28 W	1+15
550043	H 5 x L 2 m	442	○	□	50 W	1+6
550044	H 5 x L 2 m	442	●	□	50 W	1+6
550046	H 5 x L 2 m	442	●	□	50 W	1+6
550045	H 5 x L 2 m	442	●	□	50 W	1+6
550047	H 7 x L 2 m	598	○	□	50 W	1+6
550050	H 7 x L 2 m	598	●	□	50 W	1+6
550049	H 7 x L 2 m	598	●	□	50 W	1+6
550537	H 10 x L 2 m	858	○	□	53 W	1+5
550536	H 10 x L 2 m	858	●	□	53 W	1+5

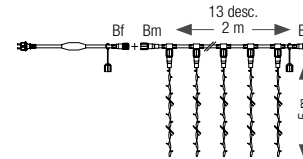
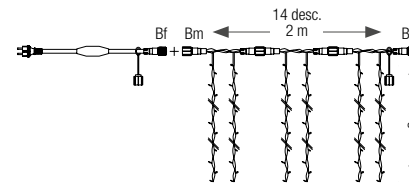
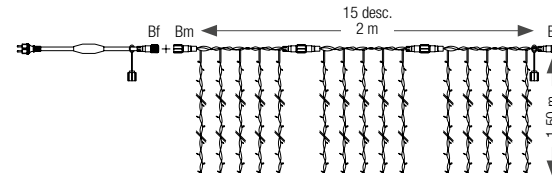

Les rideaux lumineux :
idéals en façade et traversée.

Rideaux prolongeables en largeur.
Très faible consommation.



Pau, France

RIDEAUX LUMINEUX

24V

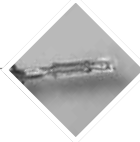

RÉFÉRENCE	HAUT.	LARG.	NB LED	LED	CÂBLE	P. / 24V	PROLONG.
550063	2 m	2 m	240	○	≡	16,5 W - 687,5 mA	1+2
550064	2 m	2 m	240	●	≡	16,5 W - 687,5 mA	1+2
550065	3 m	2 m	360	○	≡	32 W - 1333 mA	1+1
550066	3 m	2 m	360	●	≡	32 W - 1333 mA	1+1
550067	5 m	2 m	360	○	≡	32 W - 1333 mA	1+1
550068	5 m	2 m	360	●	≡	32 W - 1333 mA	1+1

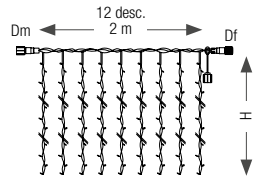

Gamme P&L 24V : Retrouvez les accessoires p.305.

Scintillement aléatoire préprogrammé (1/5 LED).
Prolongeable en largeur.
Discrétion du câble transparent.
LED encapsulées.
Compatible avec nos transformateurs 24V.



Angers, France

RIDEAUX CRÉPITANTS

230V



RÉFÉRENCE	DIMENSIONS	NB LED	LED	CÂBLE	P. / 230V	PROLONG.
550923	H 5 x L 2 m	900	○	—	82 W	1+3
550924	H 5 x L 2 m	900	●	—	82 W	1+3

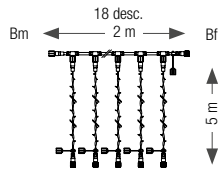

Toutes les LED du rideau crépitent.
Prévoir une alimentation redressée.



Voir l'animation

RIDEAUX COMÈTE

230V



RÉFÉRENCE	DIMENSIONS	NB LED	LED	CÂBLE	P. / 230V	PROLONG.
550921	H 5 x L 1 m	400	○	—	110 W	1+8
550922	H 5 x L 1 m	400	●	—	110 W	1+8

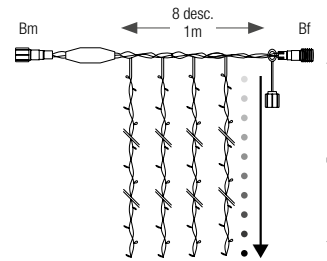

Effet filant et scintillant.

Prolongeable en largeur. Prévoir une alimentation non redressée.
Fonctionne à 230V.



Voir l'animation



Dijon, France

PLAFONDS LUMINEUX

230V



RÉFÉRENCE	DIMENSIONS	NB LED	LED	CÂBLE	P. / 230V	LARG. MAX
050506	H 30 x L 2 m	480	○	□	32 W	1+9
059839	H 30 x L 2 m	480	●	□	32 W	1+9
550836	H 30 x L 2 m	480	●	□	32 W	1+9

Effet ciel étoilé pour rues ou places.

Scintillement aléatoire préprogrammé (1/5 LED), et points lumineux en quinconce tous les 25 cm (soit un écart total de 50 cm sur une même descente). Hauteur max. 100 m.

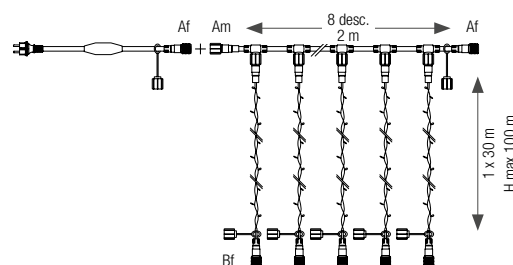

Narbonne, France



RÉFÉRENCE	DIMENSIONS	NB LED	LED	CÂBLE	P. / 230V	LARG. MAX.
059098	H 30 x L 2 m	480	○	□	40 W	1+7
050526	H 30 x L 2 m	480	●	□	27,9 W	1+7

FRISE ÉTINCELLE

230V



RÉFÉRENCE	DIMENSIONS	NB LED	LED	CÂBLE	P. / 230V	PROLONG.
551172*	H 0,80 x L 3,75 m	132	○	□	50 W	1+9

Effet filant et crépitant.

Effet crépitant sur le câble collecteur, effet filant sur les descentes. Prévoir une alimentation non redressée. Prolongeable en largeur.

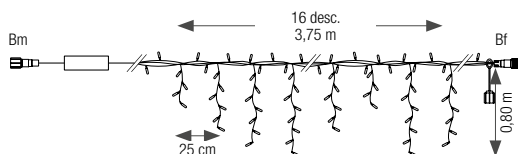

Voir l'animation



FRISES LUMINEUSES

230V



RÉFÉRENCE	DIMENSIONS	NB LED	LED	CÂBLE P. / 230V	PROLONG.
051328	H 0,50 x L 4 m	159	○	12 W	1+28
051329	H 0,50 x L 4 m	159	●	12 W	1+28
550824	H 0,50 x L 4 m	159	●	12 W	1+28
059927	H 0,80 x L 4 m	200	○	17 W	1+19
050518	H 0,80 x L 4 m	200	●	17 W	1+19
550825	H 0,80 x L 4 m	200	●	17 W	1+19
050536	H 0,80 x L 4 m	200	●	17 W	1+19
050537	H 1,50 x L 4 m	300	○	26 W	1+12
050538	H 1,50 x L 4 m	300	●	26 W	1+12
550826	H 1,50 x L 4 m	300	●	26 W	1+12
050540	H 1,50 x L 4 m	300	●	26 W	1+12
050539	H 1,50 x L 4 m	300	●	26 W	1+12



RÉFÉRENCE	DIMENSIONS	NB LED	LED	CÂBLE P. / 230V	PROLONG.
059237	H 0,80 x L 4 m	200	○	19 W	1+18
059553	H 0,80 x L 4 m	200	●	19 W	1+18

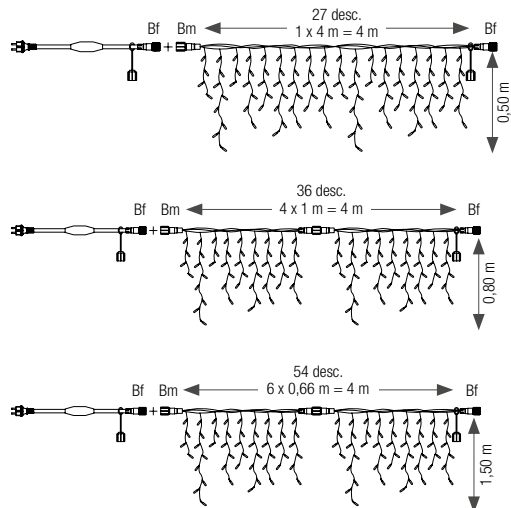

24V

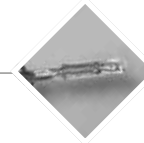

RÉFÉRENCE	DIMENSIONS	NB LED	LED	CÂBLE P. / 24V
550914	H 0,50 x L 4 m	165	○	8,2 W - 196 mA
550915	H 0,50 x L 4 m	165	●	8,2 W - 196 mA

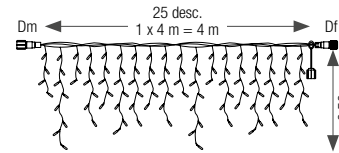

Gamme P&L 24V : Retrouvez les accessoires p.305.

Scintillement aléatoire préprogrammé (1/5 LED).
Prolongeable en largeur. Discrétion du câble
transparent. LED encapsulées. Compatible avec
nos transformateurs 24V.



Yvré-l'Évêque, France

GUIRLANDES CLASSIC'LINE

230V

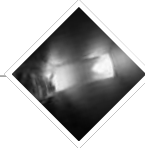

RÉFÉRENCE	LONG.	NB LED	LED	CÂBLE	P. / 230V	PROLONG.
051260	20 m	200	○	□	16 W	100 m max
550007	20 m	200	●	□	16 W	100 m max
550008	20 m	200	●	□	16 W	100 m max
550009	20 m	200	●	□	16 W	100 m max
550011	20 m	200	○	▧	16 W	100 m max
550013	20 m	200	●	▧	16 W	100 m max
550014	20 m	200	●	▧	16 W	100 m max
550015	20 m	200	●	▧	16 W	100 m max
550016	20 m	200	●	▧	16 W	100 m max

LED SMD dernière génération forte luminosité.

Tous les avantages de la LED SMD alliés à un design classique.
Scintillement aléatoire préprogrammé (1/5 LED).

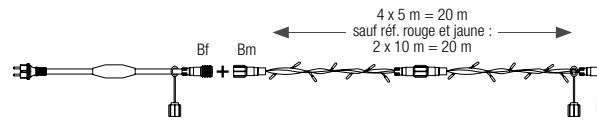

051261



550011

GUIRLANDES AQUARELLE

230V

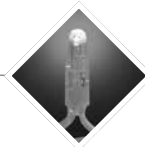

RÉFÉRENCE	LONGUEUR	NB LED	LED	CÂBLE	P. / 230V	PROLONG.
550315	20 m	200	●	□	12 W	100 m max
550316	20 m	200	●	□	17 W	100 m max
550317	20 m	200	●	□	12 W	100 m max

Guirlandes aux tendres couleurs pastel.

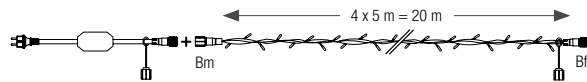

GUIRLANDE & CORDON BLANC / BLANC CHAUD TÉLÉCOMMANDÉS

230V

P&L
230V AC



RÉFÉRENCE	DÉSIGNATION	LONG.	NB LED	LED	CÂBLE	P. / 230V	PROLONG.
550534	Guirlande bl./bl.chaud télééc.	10 m	100			60 W	1 500 LED max.
550535	Cordon bl./bl.chaud télééc.	30 m	36 LED /m		-	11 W/m	1 500 LED max.

CONTRÔLEUR 230V

RÉFÉRENCE	DÉSIGNATION	CÂBLE
032376	Câble d'alimentation 230V	
550567	Contrôleur 230V	

Exemple de câblage 230V :

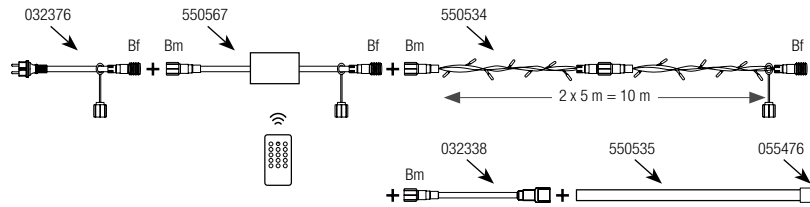

TÉLÉCOMMANDE

RÉFÉRENCE	DÉSIGNATION
550576	Télécommande

Cordon : 36 LED/m, Ø 13 mm, traité anti-UV, prolongeable.

Gamme 230V : Prévoir une alimentation non redressée et un contrôleur. Compatible avec nos accessoires P&L.
Cordon sécable tous les 1 m.

Gamme 36V : prévoir une alimentation, un transformateur et un contrôleur.
Cordon sécable tous les 1 m.

36V

DC

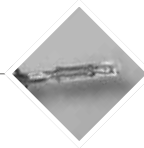

RÉFÉRENCE	DÉSIGNATION	LONG.	NB LED	LED	CÂBLE	PROLONG.
550532	Guirlande bl./bl.chaud télééc.	10 m	100			1 500 LED max.
550533	Cordon bl./bl.chaud télééc.	30 m	36 LED /m		-	1 500 LED max.

CONTRÔLEUR 36V

RÉFÉRENCE	DÉSIGNATION	CÂBLE
032371	Câble d'alimentation bipolaire + terre	
550566	Contrôleur 36V	
550242	Transformateur 36V 150W	

ACCESSOIRES APRÈS TRANSFORMATEUR 36V

RÉFÉRENCE	DÉSIGNATION	LONG.	CÂBLE
032367	Connecteur en T	25 cm	
032366	Rallonge	1 m	
550244	Rallonge	2 m	
032368	Collecteur 6 descentes	1 m	
032365	Raccordement cordon vers guirlande	30 cm	
032364	Raccordement guirlande vers cordon	30 cm	

Exemple de câblage 36V :

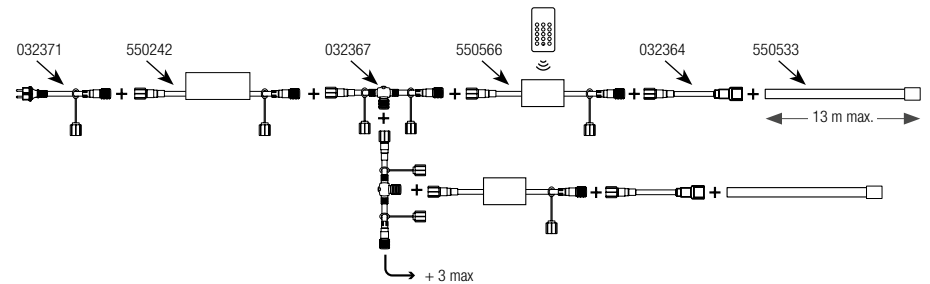

Passez du blanc au blanc chaud, grâce à une simple télécommande.

Cordon lumineux



Guirlande lumineuse



Choisissez votre couleur et votre animation préprogrammée : scintillant, fixe ou changement de couleur automatique.

Un contrôleur en amont de toute installation est obligatoire pour le pilotage de la guirlande ou du cordon. Une seule télécommande permet de piloter l'ensemble des décorations.

Consultez-nous pour la mise en œuvre de vos projets.



GUIRLANDE & CORDON RVB TÉLÉCOMMANDÉS

230V



P&L
230V AC

RÉFÉRENCE	DÉSIGNATION	LONG.	NB LED	LED	CÂBLE	P. / 230V	PROLONG.
550222	Guirlande RVB téléc.	10 m	100			37 W	3000 LED
550221	Cordon RVB téléc.	30 m	36 LED / m		-	2,8 W/m	3000 LED

CONTRÔLEUR 230V

RÉFÉRENCE	DÉSIGNATION	CÂBLE
032376	Câble d'alimentation 230V	
550220	Contrôleur 230V	

Exemple de câblage 230V :

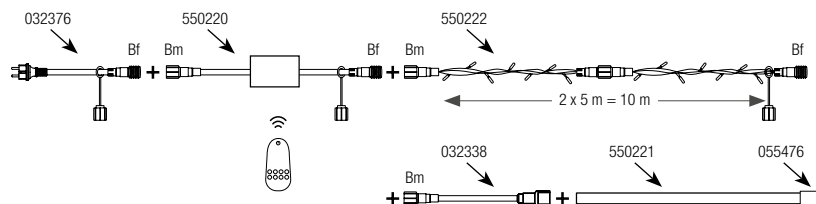

TÉLÉCOMMANDE

RÉFÉRENCE	DÉSIGNATION
550575	Télécommande

Cordon RVB : 36 LED/m, Ø 13 mm, traité anti-UV, prolongeable.

Gamme 230V : Prévoir une alimentation non redressée et un contrôleur. Compatible avec nos accessoires P&L.

Cordon sécable tous les 2 m.

Gamme 36V : prévoir une alimentation, un transformateur et un contrôleur.

Cordon sécable tous les 0,27 m.

36V

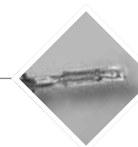

DC

RÉFÉRENCE	DÉSIGNATION	LONG.	NB LED	LED	CÂBLE	PROLONG.
550240	Guirlande RVB téléc.	10 m	100			350 LED
550241	Cordon RVB téléc.	30 m	36 LED / m		-	350 LED

CONTRÔLEUR 36V

RÉFÉRENCE	DÉSIGNATION	CÂBLE
032371	Câble d'alimentation bipolaire + terre	
550239	Contrôleur 36V	
550242	Transformateur 36V 150W	

ACCESSOIRES APRÈS TRANSFORMATEUR 36V

RÉFÉRENCE	DÉSIGNATION	LONG.	CÂBLE
032367	Connecteur en T	25 cm	
032366	Rallonge	1 m	
550244	Rallonge	2 m	
032368	Collecteur 6 descentes	1 m	
032365	Raccordement cordon vers guirlande	30 cm	
032364	Raccordement guirlande vers cordon	30 cm	

Exemple de câblage 36V :

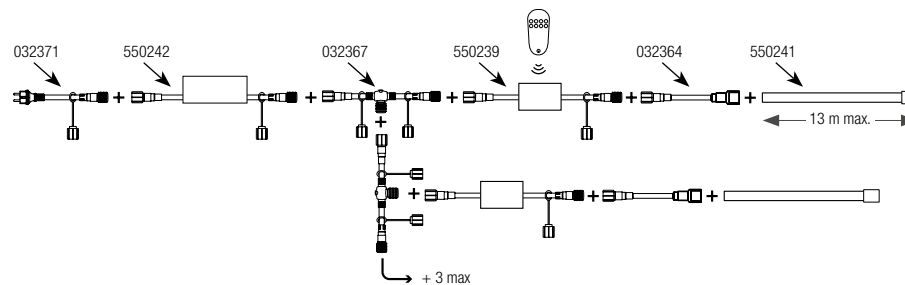



Changez de couleur ou d'animation au gré de vos envies, grâce à une simple télécommande.

Choisissez votre couleur et votre animation préprogrammée : scintillant, fixe ou changement de couleur automatique.

Un contrôleur en amont de toute installation est obligatoire pour le pilotage de la guirlande ou du cordon. Une seule télécommande permet de piloter l'ensemble des décorations jusqu'à 10 m.



Consultez-nous pour la mise en oeuvre de vos projets.



GUIRLANDES LUMINEUSES

230V



RÉFÉRENCE	LONG.	NB LED	LED	CÂBLE	P. / 230V	PROLONG.
050503	20 m	200	●	—	17 W	100m max
550828	20 m	200	●	—	17 W	100m max
050765	20 m	200	○	—	17 W	100m max
050766	20 m	200	○	—	17 W	100m max
550829	20 m	200	●	—	17 W	100m max



RÉFÉRENCE	LONG.	NB LED	LED	CÂBLE	P. / 230V	PROLONG.
059937	20 m	200	●	—	17 W	100m max

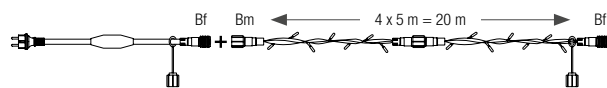

24V

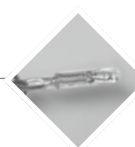

RÉFÉRENCE	LONG.	NB LED	LED	CÂBLE	P. / 24V
051097	20 m	200	○	—	9 W - 380 mA
051098	20 m	200	○	—	9 W - 380 mA
051099	20 m	200	●	—	9 W - 380 mA
051100	20 m	200	●	—	4,5 W - 190 mA
051101	20 m	200	●	—	9,5 W - 730 mA
051103	20 m	200	●	—	9 W - 380 mA
550468	20 m	200	○	—	11,5 W - 240 mA
550469	20 m	200	○	—	11,5 W - 240 mA



RÉFÉRENCE	LONG.	NB LED	LED	CÂBLE	P. / 24V
051105	20 m	200	○	—	9,5 W - 395 mA
051106	20 m	200	○	—	9,5 W - 355 mA
051107	20 m	200	●	—	8,5 W - 354 mA
051108	20 m	200	●	—	6,5 W - 270 mA
051109	20 m	200	●	—	11 W - 458 mA
051111	20 m	200	●	—	9,5 W - 395 mA
051112	20 m	200	●	—	11 W - 458 mA

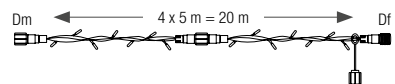

Gamme P&L 24V : retrouvez les accessoires p.305.

Compatible avec nos transformateurs 24V.

Longueur max en série : 80m de fil.



Nos ambitions à 2025

Réduire tous les plastiques de nos processus de fabrication et de distribution: 2,3 millions de gaines plastiques déjà retirées de nos guirlandes 24V.

GUIRLANDES TITAN

24V



RÉFÉRENCE	LONG.	NB LED	LED	CÂBLE	P. / 24V
550213	10 m	100	○	—	5,5 W - 229 mA
550214	10 m	100	●	—	5,5 W - 229 mA



RÉFÉRENCE	LONG.	NB LED	LED	CÂBLE	P. / 24V
550211	10 m	100	○	—	5,5 W - 229 mA
550212	10 m	100	●	—	5,5 W - 229 mA
550334	10 m	100	●	—	5,5 W - 229 mA

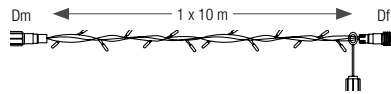

Guirlandes en câble caoutchouc noir, pour décorer les arbres en toute sécurité.

Scintillement aléatoire préprogrammé (1/5 LED).
Compatible avec nos transformateurs 24V.
Longueur max en série : 80m de fil.

De nouveaux accessoires P&L 24V sont disponibles p.305.



Beverly Hills

GUIRLANDES CONFETTI

230V

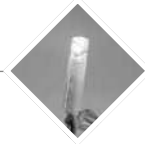

RÉFÉRENCE	LONGUEUR	NB LED	LED	CÂBLE P. / 230V	PROLONG.
051095	20 m	160		4 W / 230V	100m max

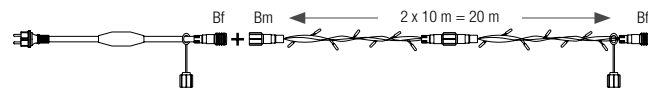

24V

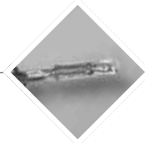

RÉFÉRENCE	LONGUEUR	NB LED	LED	CÂBLE P. / 24V
550558	20 m	168		4,1 W - 170 mA

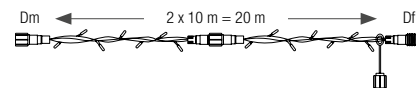

Teintes pastel inédites

Chaque LED change de couleur aléatoirement et progressivement.
 Réf.550558 : longueur max en série : 80m de fil.



GUIRLANDES CRÉPITANTES

230V

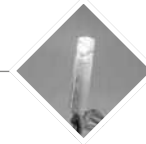

RÉFÉRENCE	LONG.	NB LED	LED	CÂBLE P. / 230V	PROLONG.
550568	20 m	140		17 W	100m max
550570	20 m	140		17 W	100m max
550569	20 m	140		17 W	100m max
550656	20 m	140		17 W	100m max

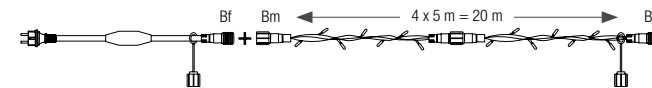

24V

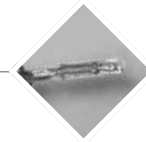

RÉFÉRENCE	LONG.	NB LED	LED	CÂBLE P. / 24V
550556	20 m	140		7,4 W - 300 mA
550557	20 m	140		7,4 W - 300 mA

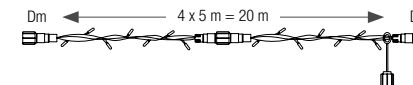

Toutes les LED de la guirlande crépitent.



Gamme P&L 24V : retrouvez les accessoires p.305.
 Compatible avec nos transformateurs 24V. Longueur max en série : 80m de fil.

GUIRLANDES CANOA

230V

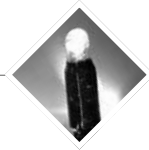

RÉFÉRENCE	LONGUEUR	NB LED	LED	CÂBLE P. / 230V	PROLONG.
550643	20 m	136	○	13,5 W	100 m max
550644	20 m	136	●	13,5 W	100 m max

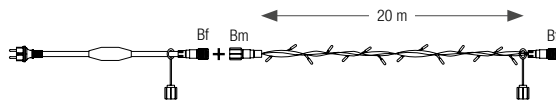

La guirlande parfaite pour l'habillage des arbres.

Crépitement aléatoire préprogrammé (1/5 LED).



Park Ridge, USA

GUIRLANDE EFFET FLAMME

24V

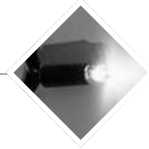

RÉFÉRENCE	LONGUEUR	NB LED	LED	CÂBLE P. / 24V
550565	20 m	200	●	4,8 W - 200 mA

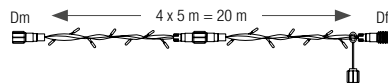

Effet flamme.

Une LED sur 2 scintille pour donner l'effet d'une bougie.

Gamme P&L 24V : retrouvez les accessoires p.305.

Compatible avec nos transformateurs 24V.

Longueur max en série : 80m de fil.



La microLED

Tous nos produits sont 100% LED.

Pour tous les produits microLED scintillants,
une LED sur quatre est animée.
AC/DC : courant alternatif / continu.

Nous vous conseillons de brancher les produits microLED
en parallèle plutôt qu'en série, afin de maximiser leur longévité.
Par défaut, c'est la valeur en série qui est noté dans les tableaux.

**MicroLED nouvelle génération,
3 fois plus lumineuse.**

Gamme P&L 24V : retrouvez les accessoires p.305.





RIDEAU BOA MICROLED

24V



RÉFÉRENCE	DIMENSIONS.	NB LED	LED	CÂBLE	P. / 24V	PROLONG.
550522	H 0,50 x L 6 m	800	○	▬	19,6 W - 817 mA	1+2

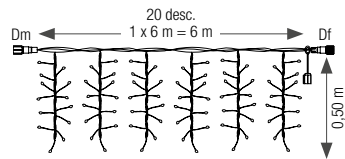

GUIRLANDES MICROLED

24V



RÉFÉRENCE	LONG.	NB LED	LED	CÂBLE	P. / 24V	PROLONG.
550811	10 m	100	○	▬	5,5 W - 227 mA	1+3



RÉFÉRENCE	LONG.	NB LED	LED	CÂBLE	P. / 24V	PROLONG.
550810	10 m	100	○	▬	5,5 W - 227 mA	1+3

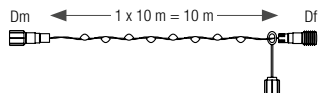

MicroLED nouvelle génération, 3 fois plus lumineuse.

Retrouvez les accessoires p.305

Scintillement aléatoire préprogrammé (1/4 LED). Idéal en intérieur ou en extérieur. LED blanc ivoire. Prévoir un câble d'alimentation et un transformateur 24V. Réf.550810 & 550811 : Câble renforcé. Longueur max en série : 40m de fil.



BOUQUET CASCADE MICROLED



24V



RÉFÉRENCE LONG. NB LED LED CÂBLE P. / 24V PROL.
 550219 2,40 m 1152 ○ ▬ 46 W - 1900 mA 1+2

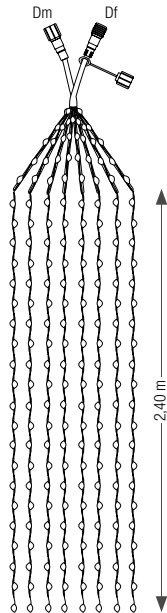

BOUQUET CASCADE FEUILLES MICROLED



24V



RÉFÉRENCE LONG. NB LED LED CÂBLE P. / 24V PROL.
 550530 2,40 m 1152 ○ ▬ 46 W - 1900 mA 1+2

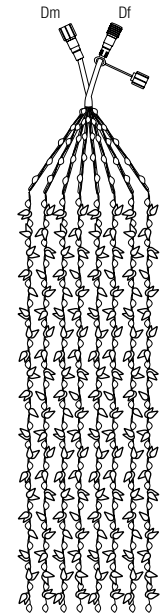

MicroLED nouvelle génération, 3 fois plus lumineuse.

Retrouvez les accessoires p.305.

Scintillement aléatoire préprogrammé (1/4 LED). Idéal en intérieur ou en extérieur. Prolongeable. LED blanc ivoire.

Prévoir un câble d'alimentation et un transformateur 24V.

Branchez jusqu'à 3 produits en série.



BOAS MICROLED

24V



RÉFÉRENCE LONG. NB LED LED CÂBLE P./24V
550217 20 m 1600 ○ ≡ 24 W - 1000 mA



RÉFÉRENCE LONG. NB LED LED CÂBLE P./24V
550218 20 m 1600 ○ ≡ 24 W - 1000 mA

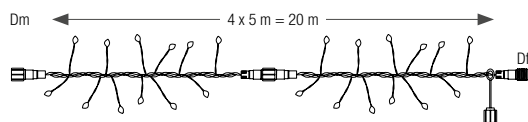

MicroLED nouvelle génération, 3 fois plus lumineuse.

Retrouvez les accessoires p.305.

Scintillement aléatoire préprogrammé (1/4 LED). Idéal en intérieur ou en extérieur. LED blanc ivoire. 100 LED/m. Prévoir un câble d'alimentation et un transformateur 24V. Non prolongeable en série.



GUIRLANDES VOIE LACTÉE



230V/6V



RÉFÉRENCE	LONG.	NB LED	LED	CÂBLE P./6V
550263	3 m	120	○	≡ 1,4 W
550264	3 m	120	○	≡ 1,4 W
550265	3 m	120	●	≡ 1,5 W

230V/12V

RÉFÉRENCE	LONG.	NB LED	LED	CÂBLE P./12V
550266	6 m	240	○	≡ 6 W
550267	6 m	240	○	≡ 6 W
550268	6 m	240	●	≡ 6 W

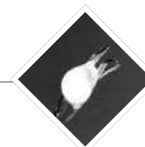

MicroLED nouvelle génération, 3 fois plus lumineuse.

Idéal en intérieur ou en extérieur. 40 LED /m, alimentation incluse.

Réf.550263 et 550266 : LED blanc ivoire. Packaging couleur.

Produit non compatible P&L 24V.



SPHÈRE PLIABLE MICROLED GAÏA

24V

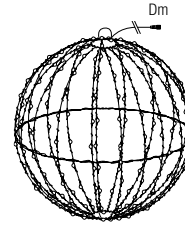
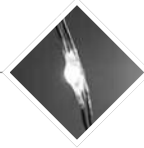

RÉFÉRENCE	DÉSIGNATION.	DIMENSIONS	NB LED	LED	CÂBLE	P. / 24V
550528	Suspension Gaïa	Ø 30 cm	180	○	—	5,8 W - 240 mA
550529	Suspension Gaïa	Ø 60 cm	400	○	—	12,5 W - 510 mA
550526	Suspension Gaïa	Ø 30 cm	180	●	—	5,8 W - 240 mA
550527	Suspension Gaïa	Ø 60 cm	400	●	—	12,5 W - 510 mA

**MicroLED nouvelle génération,
3 fois plus lumineuse.**

**Idéale en intérieur ou en extérieur.
Structure aluminium pliable.
Câble renforcé.**

Compatible avec nos transformateurs
24V. Distance maxi entre le premier et le
dernier produit : 80m de fil.



SAPIN & ÉTOILES MICROLED



230V/24V

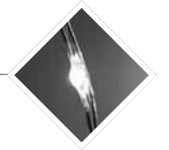

RÉFÉRENCE	DÉSIGNATION	DIMENSIONS	NB LED	LED	CÂBLE	P. / 24V
550516	Sapin 3D	H 118 x L 94 x P 15 cm	600	○	≡	16,6 W - 690 mA
550517	Sapin 3D	H 98 x L 87 x P 12 cm	240	○	≡	8 W - 335 mA
550518	Étoile 3D	H 118 x L 118 x P 15 cm	600	○	≡	16,6 W - 690 mA
550519	Étoile 3D	H 98 x L 98 x P 12 cm	240	○	≡	8 W - 335 mA
550520	Étoile 3D	H 75 x L 75 x P 7 cm	140	●	≡	4,5 W - 187 mA

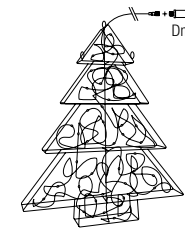
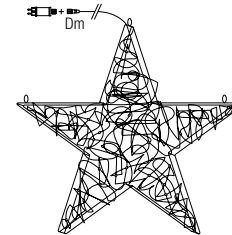

Gamme P&L 24V : retrouvez les accessoires p.305.

Structure aluminium laquée or, sauf réf.550520 (laquée marron).
3 anneaux de fixation. Compatible avec nos transformateurs 24V.
Distance maxi entre le premier et le dernier produit : 80m de fil.



Zoom réf. 550520



Zoom réf. 550519

GLOBES MICROLED

24V

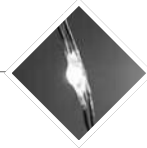

RÉFÉRENCE	DIMENSIONS	NB LED	LED	CÂBLE	P. / 24V
550523	Ø 20 cm	80	○	—	2,8 W - 113 mA
550524	Ø 30 cm	100	○	—	3 W - 130 mA
550525	Ø 40 cm	200	○	—	5,4 W - 220 mA

MicroLED nouvelle génération, 3 fois plus lumineuse. Retrouvez les accessoires p.305.

Anneau de fixation. Convient pour utilisation extérieure ainsi que dans les bâtiments non régis par ERP. Livré sans élingue.

Compatible avec nos transformateurs 24V.

Distance maxi entre le premier et le dernier produit : 80m de fil.

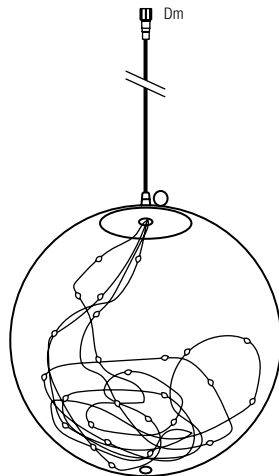

ACCESSOIRES

RÉFÉRENCE	DÉSIGNATION	CARACTÉRISTIQUES
050768	élingue 1 m	Charge maxi. 15 kg - Intérieur uniquement
050769	élingue 3 m	Charge maxi. 15 kg - Intérieur uniquement
051039	élingue 2 m	Charge maxi. 90 kg - Extérieur

Les suspensions

La majorité de nos produits est proposée à la fois en 230V et en TBTS.

Le terme TBTS (Très Basse Tension de Sécurité) est utilisé pour parler de produits dont la tension est inférieure à 50V.

Tous nos produits sont 100% LED.

Pour tous les produits scintillants, une LED sur cinq, de couleur blanche, est animée.
Gamme Confetti : Chaque LED change de couleur aléatoirement et progressivement.
AC/DC : courant alternatif / continu.





BOUQUETS LUMINEUX

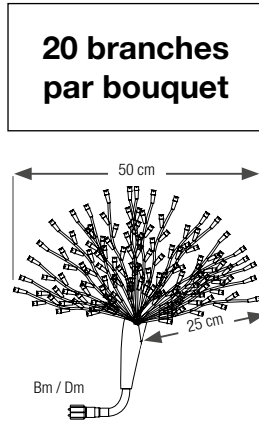

20 branches
par bouquet

CHEVEUX D'ANGE

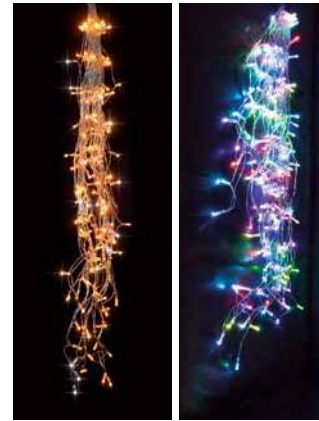

**Idéal en suspension
ou dans les arbres.**

230 V : Prévoir une alimentation
redressée ou non.
Fonctionne de 120V à 230V.

**Gamme P&L 24V : retrouvez
les accessoires p.305.**

Compatible avec nos
transformateurs 24V.

230V



RÉFÉRENCE	DIAMÈTRE	NB LED	LED	CÂBLE P. / 230V
050763	50 cm	100	○	≡ 7 W
050764	50 cm	100	○	≡ 7 W



RÉFÉRENCE	DIAMÈTRE	NB LED	LED	CÂBLE P. / 230V
051187	50 cm	100	●	≡ 5 W

24V

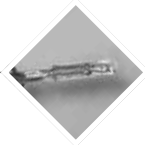

RÉFÉRENCE	DIAMÈTRE	NB LED	LED	CÂBLE P. / 24V
550559	50 cm	100	○	≡ 7,2 W - 300 mA



RÉFÉRENCE	DIAMÈTRE	NB LED	LED	CÂBLE P. / 24V
550560	50 cm	100	●	≡ 9,6 W - 400 mA

230V

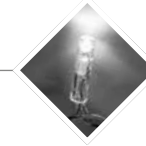
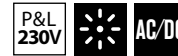

RÉFÉRENCE	LONGUEUR	NB LED	LED	CÂBLE P. / 230V
050602	1 m	150	○	≡ 25 W
050603	1 m	150	○	≡ 25 W



RÉFÉRENCE	LONGUEUR	NB LED	LED	CÂBLE P. / 230V
051179	1 m	150	●	≡ 9 W

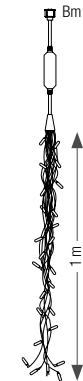

24V



RÉFÉRENCE	LONGUEUR	NB LED	LED	CÂBLE P. / 24V
550561	1 m	150	○	≡ 9,5 W - 400 mA
550562	1 m	150	○	≡ 9,5 W - 400 mA



RÉFÉRENCE	LONGUEUR	NB LED	LED	CÂBLE P. / 24V
550563	1 m	150	●	≡ 14,4 W - 600 mA

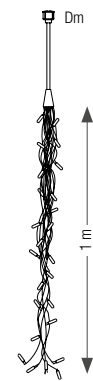

BOAS LUMINEUX

230V



RÉFÉRENCE	LONGUEUR	NB LED	LED	CÂBLE P. / 230V	PROLONG.
059914	1 m	100	○	9,6 W	1+47
050505	1 m	100	●	7 W	1+47
550818	1 m	100	●	7 W	1+47
059785	6 m	600	○	42 W	1+7
050504	6 m	600	●	48 W	1+7
550819	6 m	600	●	42 W	1+7
550651	1 m	100	○	7 W	1+47
550652	1 m	100	●	7 W	1+47
550653	6 m	600	○	48 W	1+7
550654	6 m	600	●	47,1 W	1+7



RÉFÉRENCE	LONGUEUR	NB LED	LED	CÂBLE P. / 230V	PROLONG.
550925	1 m	100	○	10 W	1+47
550926	1 m	100	●	10 W	1+47

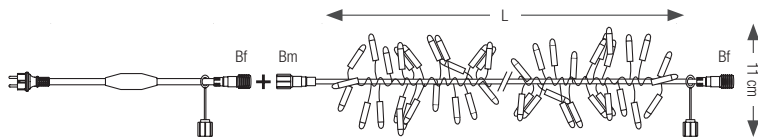

Effet volume.

Avec filin d'acier autoportant.
Scintillement aléatoire préprogrammé (1/5 LED).

Crépitant : Toutes les LED du boa crépitent.



BOAS FUSÉE

230V

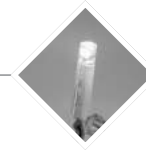

RÉFÉRENCE	LONGUEUR	NB LED	LED	CÂBLE P. / 230V
551160	1,20 m	120	○	21 W
551161	3 m	144	○	46 W
550078	1,20 m	120	○	21 W
550079	3 m	144	○	46 W
550081	5 m	248	○	42 W

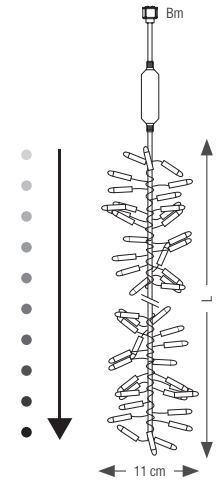

Animation mèche enflammée.

Prévoir une alimentation non redressée.
Pour une utilisation à l'horizontale, prévoir un filin.
Produit non prolongeable.



Cannes, France

BULLES DE LUMIÈRE

230V

P&L
230V AC

RÉFÉRENCE	DIAMÈTRE	LED	CÂBLE P./230V
050754	0,29 m	○	5 W - 21 mA
050757	0,40 m	○	5 W - 21 mA
411966	0,29 m	●	5 W - 21 mA

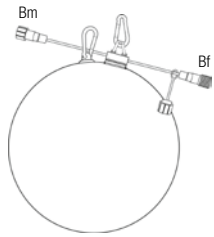

Luminosité intense.

Éteinte, la bulle est nacrée. Allumée, c'est l'ampoule qui lui donne sa couleur.
Fournie avec mousquetons de fixation.
Prévoir une alimentation non redressée.



050754

230V

P&L
230V AC/DC

RÉFÉRENCE	DIAMÈTRE	NB LED	LED	CÂBLE P./230V
050864	40 cm	180	○	11 W
051029	40 cm	180	●	11 W

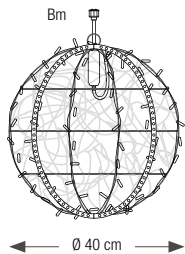

BELLIZ

Effet chute de neige.

Habillage de dentelle givrée.
Convient pour utilisation extérieure ainsi que dans les bâtiments non régis par ERP.
Prévoir une alimentation redressée.
Livré sans élingue (réf.051039 p.212)



050864



051029



Carquefou, France

DROPLIGHTS

230V



RÉFÉRENCE	HAUT.	NB LED	LED	CÂBLE	P. / 230V	PROLONG.
051180	50 cm	50	○	—	6 W	1+19
550485	50 cm	50	●	—	6 W	1+19
550250	50 cm	50	●	—	6 W	1+19
051181	100 cm	72	○	—	6 W	1+19
550486	100 cm	72	●	—	6 W	1+19
550251	100 cm	72	●	—	4 W	1+19

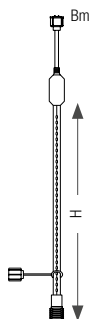

24V



RÉFÉRENCE	HAUT.	NB LED	LED	CÂBLE	P. / 24V
550172	50 cm	48	○	—	2,2 W - 90 mA
550483	50 cm	48	●	—	2,2 W - 90 mA
550229	50 cm	48	●	—	2,2 W - 90 mA
550173	100 cm	72	○	—	2,2 W - 90 mA
550484	100 cm	72	●	—	2,2 W - 90 mA
550230	100 cm	72	●	—	2,2 W - 90 mA

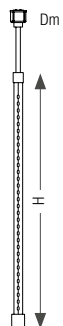

Effet chute de neige.

Visible à 360°. Facile à intégrer dans un plafond, au milieu d'un rideau ou d'une frise.
230V : Prévoir une alimentation non redressée. Fonctionne de 120V à 230V.

Gamme P&L 24V : retrouvez les accessoires p.305.

Compatible avec nos transformateurs 24V.



Caen, France

DROPLIGHTS ÉTINCELLE

230V



RÉFÉRENCE	HAUT.	NB LED	LED	CÂBLE P. / 230V
550725	50 cm	36	○	9 W
550726	100 cm	72	○	12 W
550765	50 cm	36	●	9 W
550766	100 cm	72	●	12 W

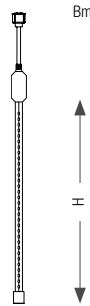

24V



RÉFÉRENCE	HAUT.	NB LED	LED	CÂBLE P. / 24V
550727	50 cm	36	○	4 W - 125 mA
550728	100 cm	72	○	4 W - 166 mA
550767	50 cm	36	●	4 W - 166 mA
550768	100 cm	72	●	4 W - 125 mA

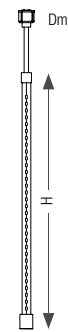

Effet filant et crépitant

Visible à 360°. Facile à intégrer dans un plafond, au milieu d'un rideau ou d'une frise.
230V : Prévoir une alimentation non redressée. Fonctionne de 120V à 230V.

Gamme P&L 24V : retrouvez les accessoires p.305.
Compatible avec nos transformateurs 24V.



GUIRLANDE MINI DROPLIGHTS

230V/12V



RÉFÉRENCE	HAUT.	LONG.	NB LED	LED DROPLIGHTS	CÂBLE P. / 230V	PROLONG.
059805	0,50 m	11 m	144	○ 6	9 W	1+5
050988	0,50 m	2,50 m	144	○ 6	9 W	1+5

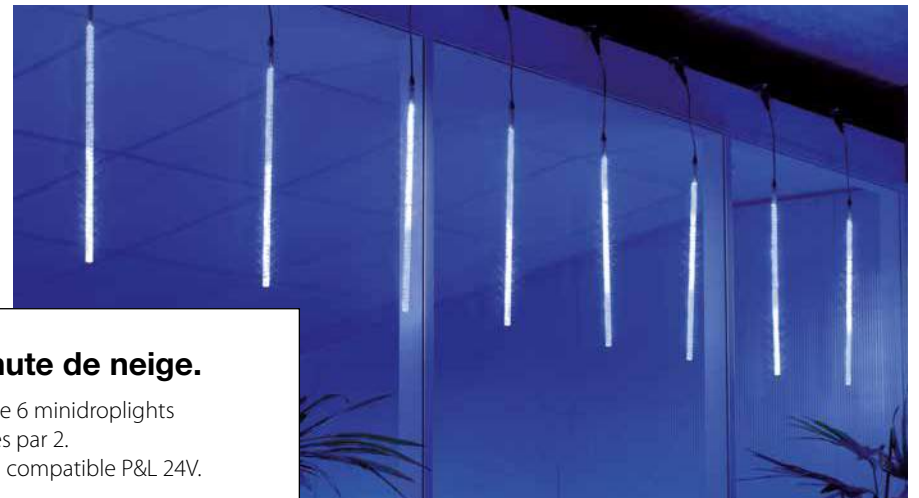
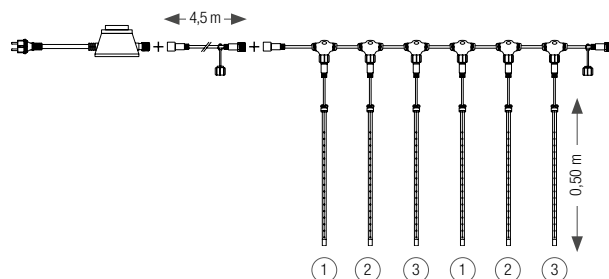

Effet chute de neige.

Guirlande de 6 minidroplights synchronisés par 2.
Produit non compatible P&L 24V.

RIDEAU ZEF ÉTINCELLE

230V



RÉFÉRENCE	LARG.	HAUT.	NB LED	LED	CÂBLE	P. / 230V	PROLONG.
551174*	0,9 m	3,60 m	240	○	—	49 W	1+3
551173*	0,9 m	3,60 m	240	●	—	49 W	1+3

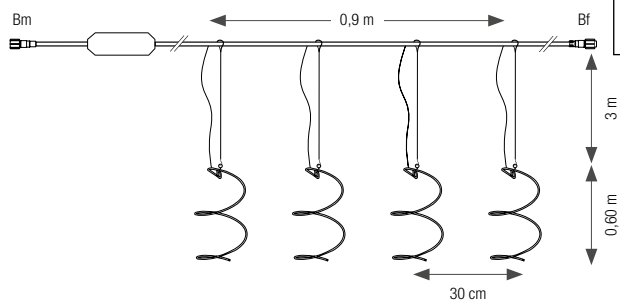

Animation défilante pour vos arbres et entrées de ville.

Effet filant et crépitant. Prêt à l'emploi.

Rideau de 4 mini décors en cordon filant, avec filin d'acier autoportant. PVC traité anti-UV. Points de fixation inclus. Prévoir une alimentation non redressée.

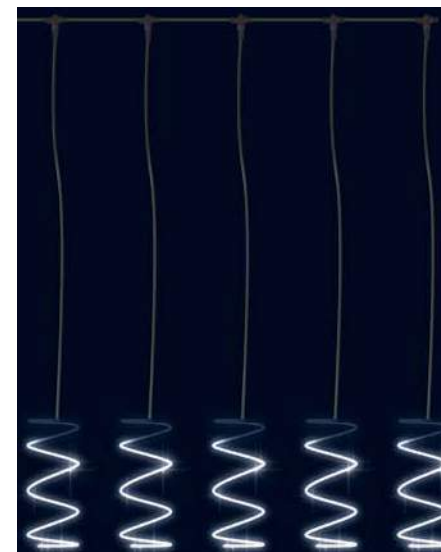

FRISES MINI DÉCORS SUR'LINE

230V



RÉFÉRENCE	LARG.	HAUT.	LED	CÂBLE	P. / 230V	PROLONG.
550018	1,50 m	4 m	○	—	69 W	1+4
550019	1,50 m	4 m	●	—	69 W	1+4
550020	1,50 m	4 m	●	—	69 W	1+4

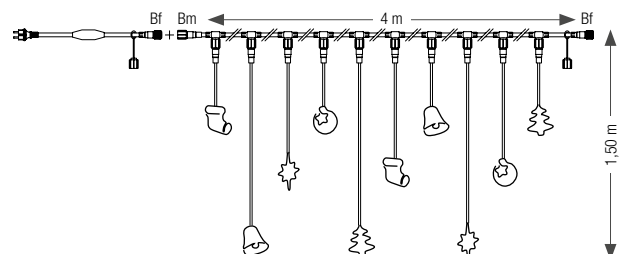

LED SMD dernière génération forte luminosité.

Frise de mini décors en Sur'line, avec filin d'acier autoportant.

Réf.550018 : LED blanc ivoire.



Île de Bonaire, Antilles

SUSPENSION ÉTOILE 3D

24V



RÉFÉRENCE	DÉSIGNATION	DIMENSIONS	NB LED	LED	STRUCTURE	P. / 24V
551166*	Étoile 3D	50 x 55 x 10 cm	240	○	—	16,8 W - 700 mA

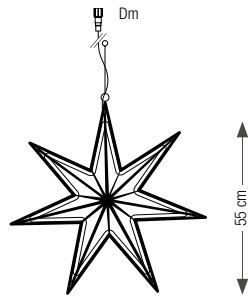

Parfaite en suspension ou dans les arbres.

Décoration lumineuse à suspendre. Cadre aluminium laqué or. Anneau de fixation inclus.

Gamme 24V : retrouvez les accessoires p.305.

Prévoir une alimentation et un transformateur 24V. Compatible avec nos transformateurs 24V.



DÉCORS DOUBLE SUR'LINE

24V



RÉFÉRENCE	DÉSIGNATION	LARG.	HAUT.	LED	CÂBLE	POIDS	P. / 24V
550500	Flocon filant	60 cm	60 cm	○	—	1,3 Kg	45 W - 1,9 mA
550499	Flocon filant	60 cm	60 cm	○	—	1,3 Kg	45 W - 1,9 mA

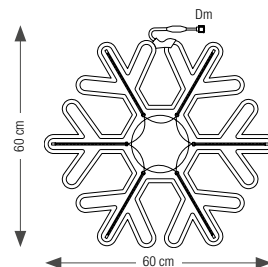

550499

Animation : explosion de lumière visible des deux côtés.

LED SMD dernière génération, forte luminosité.

Gamme P&L 24V : retrouvez les accessoires p.305.

Compatible avec nos transformateurs 24V.

Cordon Double Sur'line 60 LED/m.

Livré sans élingue (réf.051039 p.212).



SUSPENSIONS MINI DÉCORS RVB

230V



RÉFÉRENCE	DÉSIGNATION	DIMENSIONS	NB LED	LED	CÂBLE	P. / 230V
550073	Vénus	63 x 40 cm	69	●	—	10 W
550076	Floko RVB	55 x 37 cm	2 x 40	●	—	11 W
550077	Floko blanc	55 x 37 cm	2 x 48	○	—	9 W

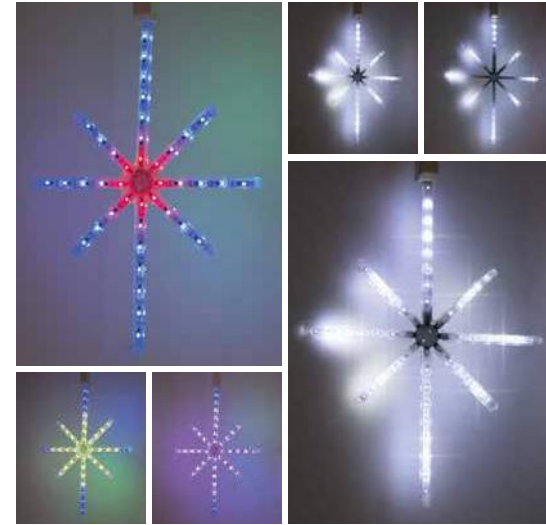
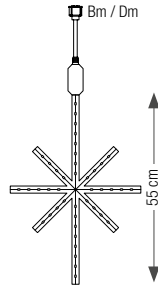

550076

550077

Parfait en suspension ou dans les arbres.
Animations : explosion de couleur ou explosion de lumière.
 Décorations lumineuses à suspendre.

24V



RÉFÉRENCE	DÉSIGNATION	DIMENSIONS	NB LED	LED	CÂBLE	P. / 24V
550555	Floko blanc	55 x 37 cm	2 x 48	○	—	9,6 W - 400 mA

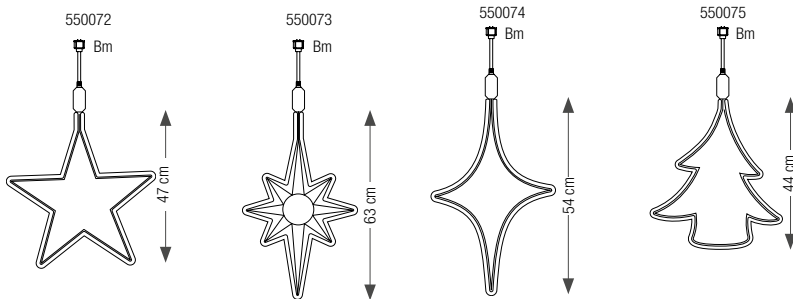

Animation par changement de couleur défilant.
Parfait dans une petite rue avec de la frise.
 Décorations lumineuses à suspendre. Prévoir une alimentation non redressée.



Lorient, France

GUIRLANDES STELLIZ

230V



RÉFÉRENCE	LONG.	NB LED	LED	CÂBLE	P. / 230V
050793	3 m	180	○	≡	11 W
050795	3 m	180	●	≡	11 W

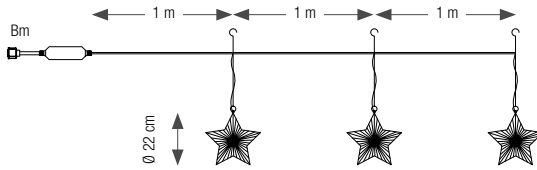

Animation défilante.

Système d'accroche par étoile



Velaux, France

ÉTOILES STELLY

230V



RÉFÉRENCE	HAUT.	NB LED	LED	CÂBLE	P. / 230V
050791	50 cm	110	○	≡	8 W
050792	50 cm	110	●	≡	8 W
550233	50 cm	110	●	≡	8 W

24V



RÉFÉRENCE	HAUT.	NB LED	LED	CÂBLE	P. / 24V
550552	50 cm	120	○	≡	7,2 W - 300 mA
550553	50 cm	120	●	≡	7,2 W - 300 mA

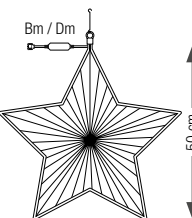

Animation défilante pour vos arbres et entrées de ville.

Produit étudié principalement pour l'extérieur : PVC traité anti-UV, vis inoxydables. Point de fixation inclus. Prévoir une alimentation non redressée.



550233



050791

RUBANS LUMINEUX POUR MÂT

24V



RÉFÉRENCE	LONG.	LARG.	NB LED	LED	TAPIS P./24V	
550170	4 m	20 cm	104	●	■	4,7 W - 195 mA
550171	4 m	20 cm	104	●	■	4,7 W - 195 mA
550548	4 m	20 cm	104	○	■	3,8 W - 158 mA

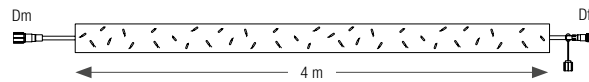

Décoration de mâts rapide à installer et économique.

Gamme P&L 24V : retrouvez les accessoires p.305.

Scintillement aléatoire préprogrammé (1/5 LED).
Tapis PVC vert ou argent. Idéal en intérieur ou en extérieur.
Compatible avec nos transformateurs 24V.



GUIRLANDE SAPIN

24V



RÉFÉRENCE	LONG.	NB LED	LED	CÂBLE P./24V
550989*	2,70 m	200	●	■ 7 W - 291 mA

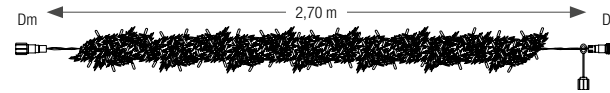
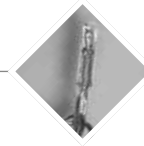

Effet naturel et traditionnel.

Gamme P&L 24V : retrouvez les accessoires p.305.

Prévoir une alimentation et un transformateur 24V.
8 produits maximum par série.

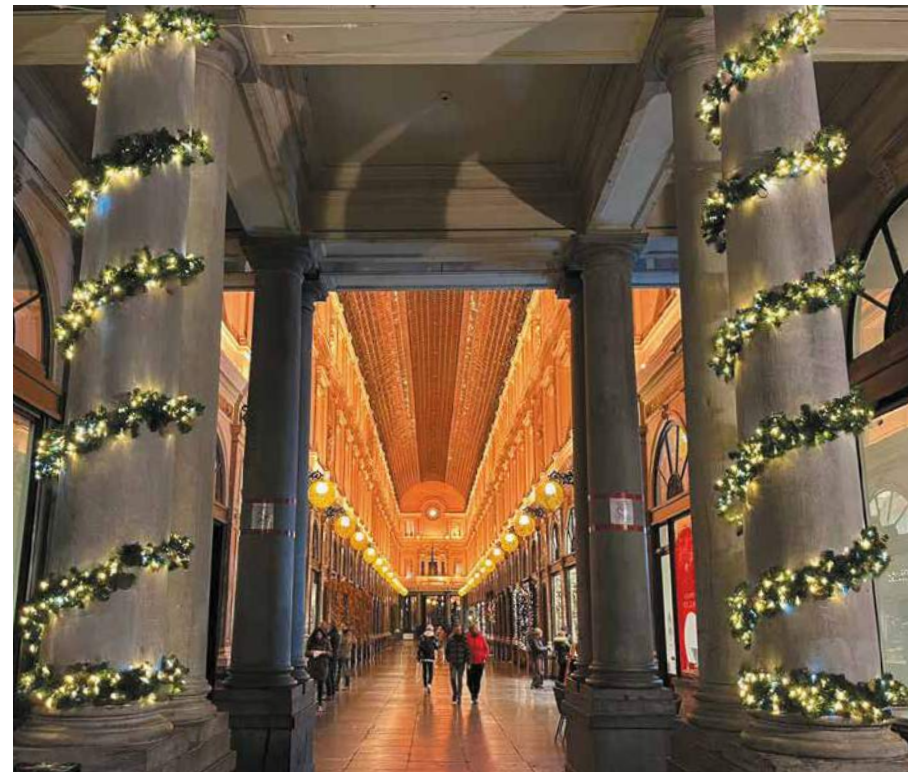

Branches, arbres & décors à poser

La majorité de nos produits est proposée à la fois en 230V et en TBTS. Le terme TBTS (Très Basse Tension de Sécurité) est utilisé pour parler de produits dont la tension est inférieure à 50V.

Tous nos produits sont 100% LED.

Pour tous les produits scintillants, une LED sur cinq, de couleur blanche, est animée. Gamme Confetti : Chaque LED change de couleur aléatoirement et progressivement. AC/DC : courant alternatif / continu.

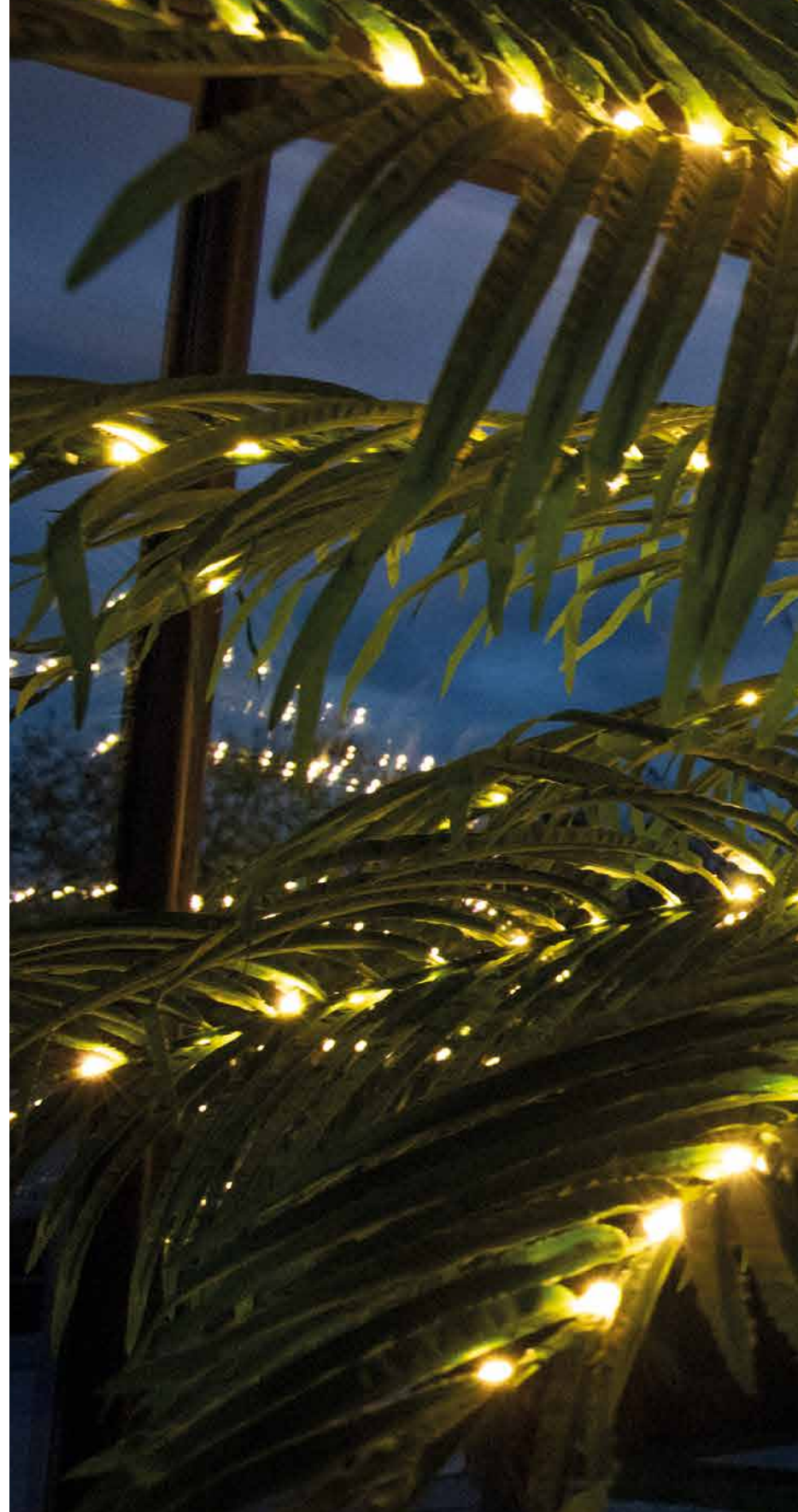



BRANCHES PLAFOND

230V



RÉFÉRENCE	DIMENSIONS	NB LED	LED	BRANCHES	P. / 230V	PROLONG.
050508	Ø 0,70 x L 3,50 m	300	○	—	20 W	1+16
050507	Ø 0,70 x L 3,50 m	300	●	—	20 W	1+16
550821	Ø 0,70 x L 3,50 m	300	●	—	20 W	1+16

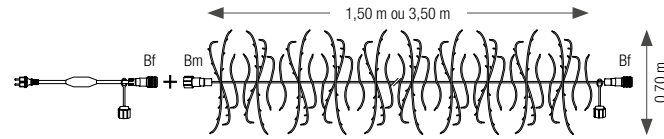

RÉFÉRENCE	DIMENSIONS	NB LED	LED	BRANCHES	P. / 230V	PROLONG.
059243	Ø 0,70 x L 3,50 m	300	○	—	25 W	1+13
059794	Ø 0,70 x L 3,50 m	300	●	—	25 W	1+13
059244	Ø 0,70 x L 3,50 m	300	●	—	25 W	1+13
059537	Ø 0,70 x L 3,50 m	300	●	—	25 W	1+13

Effet volume.

Branches semi-rigides, simples et pratiques à installer. Scintillement aléatoire préprogrammé (1/5 LED).



RÉFÉRENCE	DIMENSIONS	NB LED	LED	BRANCHES	P. / 230V	PROLONG.
050541	Ø 0,70 x L 1,50 m	150	○	—	9 W	1+39



GUIRLANDE BRANCHE

230V

P&L
230V



DC

* NEW



RÉFÉRENCE	DIMENSIONS	NB LED	LED	CÂBLE	P. / 24V	PROLONG.
551167*	∅ 1 x L 2 m	320	○	—	18 W	1+19
551168*	∅ 1 x L 2 m	320	●	—	18 W	1+19

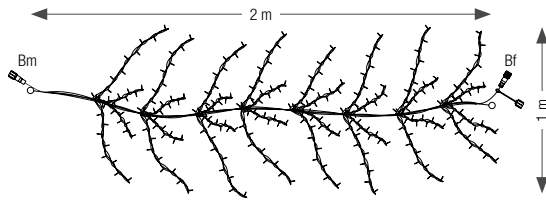

Effet volume.

Branches semi-rigides, simples et pratiques à installer. Anneau de fixation à chaque extrémité. Scintillement aléatoire préprogrammé (1/5 LED). Prévoir une alimentation redressée.



TRAVERSÉE À TEXTE

230V









RÉFÉRENCE	DÉSIGNATION	DIMENSIONS	LED POIDS	P. / 230V
550627	Traversée Joyeuses Fêtes	L 3 x H 1,5 m	16 Kg	46 W



PALMIERS CARACAS

230V/24V



RÉFÉRENCE	HAUT.	NB LED	LED	ARBRE P. / 230V
550646	1,52 m	196	 	10,5 W
550647	1,82 m	280	 	11,5 W
550648	2,13 m	302	 	12,5 W

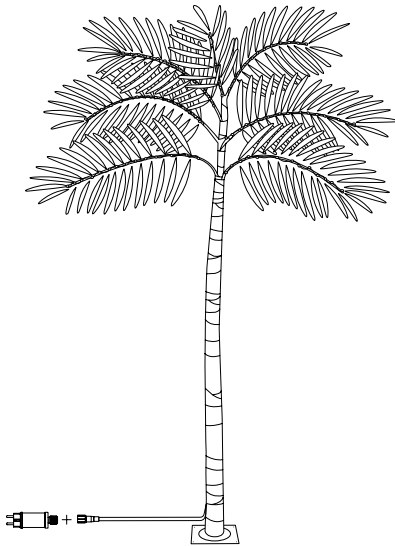

Effet tropical assuré.

Arbre lumineux microLED à poser. Idéal en intérieur ou en extérieur. Convient pour utilisation dans les bâtiments non régis par ERP. Produit non compatible P&L 24V. Transformateur inclus.



Les cordons lumineux

La majorité de nos produits est proposée à la fois en 230V et en TBTS.

Le terme TBTS (Très Basse Tension de Sécurité) est utilisé pour parler de produits dont la tension est inférieure à 50V.

Tous nos produits sont 100% LED.

Pour tous les produits scintillants, une LED sur cinq, de couleur blanche, est animée. AC/DC : courant alternatif / continu.





SUR'LINE

230V

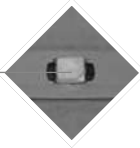

P&L
230V **SMD**
LED **DC**

RÉFÉRENCE	LONG.	LED	P. / 230V	PROLONG.
051010	3 m	○	27 W	50 m max
051011	3 m	○	27 W	50 m max
051032	3 m	●	21 W	50 m max
051033	3 m	●	27 W	50 m max
051012	5 m	○	45 W	50 m max
051013	5 m	○	45 W	50 m max
051034	5 m	●	35 W	50 m max
051035	5 m	●	45 W	50 m max
051014	7 m	○	63 W	50 m max
051036	7 m	●	49 W	50 m max

**LED SMD dernière génération
forte luminosité.**

92 LED SMD /m, prolongeable



ACCESSOIRES SUR'LINE

RÉFÉRENCE	DÉSIGNATION	LONG.
032353	Rail de fixation	2 m
058989BL	Cordon d'alimentation blanc	1,50 m



032353

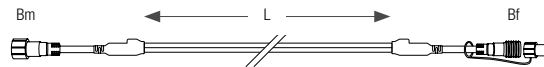

ROP'LINE

230V

P&L
230V SMD
LED DC

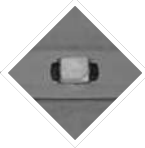

RÉFÉRENCE	LONG. TOURET	LED	P. / 230V	SÉCABLE	LONG. MAXI ⁽¹⁾
051264	30 m	○	6 W /m	tous les 1 m	100 m
550313	30 m	○	6 W /m	tous les 1 m	100 m
051265	30 m	○	6 W /m	tous les 1 m	100 m
550118	30 m	●	3,3 W /m	tous les 1 m	100 m
550119	30 m	●	3,3 W /m	tous les 1 m	100 m
550120	30 m	●	3,3 W /m	tous les 1 m	100 m
550121	30 m	●	3,3 W /m	tous les 1 m	100 m

KIT DE RACCORDEMENT 230V

RÉFÉRENCE	COMPOSITION DU KIT	CÂBLE
550732	Cordon d'alimentation avec redresseur 4 A + connecteur rond pointe + embout + gaine thermorétractable	—
550733	Cordon d'alimentation avec redresseur 4 A + connecteur rond pointe + embout + gaine thermorétractable	□

LED SMD dernière génération forte luminosité.

60 LED SMD/m.
Cordon double face Ø 13 mm, prolongeable.
Prévoir un kit de raccordement (réf.550732).

⁽¹⁾ Long. max. avec kit réf.550732.



CORDONS LUMINEUX FILANTS

230V



RÉFÉRENCE	LONG.	NB LED	LED	P. / 230V
550713	1 m	36	○	20,5 W
550714	1 m	36	●	20,5 W
550715	1 m	36	●	20,5 W
550716	2 m	60	○	28 W
550717	2 m	60	●	28 W
550718	2 m	60	●	28 W
550719	5 m	120	○	54 W
550720	5 m	120	●	54 W
550721	5 m	120	●	54 W
550722	10 m	240	○	80 W
550723	10 m	240	●	80 W
550724	10 m	240	●	80 W

ACCESSOIRE 230V

RÉFÉRENCE	DÉSIGNATION	LONG.
032376	Cordon d'alimentation blanc	L 3 m

24V



RÉFÉRENCE	LONG.	NB LED	LED	P. / 24V
550701	1 m	30	○	9 W - 375 mA
550702	1 m	30	●	9 W - 375 mA
550703	1 m	30	●	9 W - 375 mA
550704	2 m	60	○	12,5 W - 520 mA
550705	2 m	60	●	12,5 W - 520 mA
550706	2 m	60	●	12,5 W - 520 mA
550707	5 m	120	○	24 W - 1000 mA
550708	5 m	120	●	24 W - 1000 mA
550709	5 m	120	●	24 W - 1000 mA
550710	10 m	240	○	48 W - 2000 mA
550711	10 m	240	●	48 W - 2000 mA
550712	10 m	240	●	48 W - 2000 mA

Effet filant.

Traités anti-UV, Ø 13 mm.
Prévoir une alimentation.

Gamme 24V : retrouvez les accessoires p.305.

Compatible avec nos transformateurs 24V.

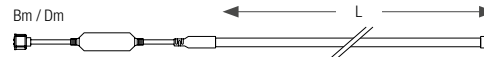

Béziers, France

CORDONS LUMINEUX ÉTINCELLE

230V



RÉFÉRENCE	LONG.	NB LED	LED	P. / 230V
550729	2 m	60	○	27 W
550756	2 m	60	●	27 W

ACCESSOIRE 230V

RÉFÉRENCE	DÉSIGNATION	LONG.
032376	Cordon d'alimentation blanc	L 3 m

24V



RÉFÉRENCE	LONG.	NB LED	LED	P. / 24V
550730	2 m	60	○	8,9 W - 370 mA
550757	2 m	60	●	8,9 W - 370 mA



Effet filant et crépitant.

Traités anti-UV, Ø 13 mm.
Prévoir une alimentation.

Gamme 24V : retrouvez les accessoires p.305.

Compatible avec nos transformateurs 24V.



CORDONS LUMINEUX FLASH

230V



RÉFÉRENCE	LONG. TOURET	LED	P. / 230V	SÉCABLE	LONG. MAXI (1)
550054	30 m	○	3,5 W / m	tous les 2 m	100 m
550055	30 m	●	3,5 W / m	tous les 2 m	100 m
550057	30 m	●	3,5 W / m	tous les 2 m	100 m
550056	30 m	●	3,5 W / m	tous les 2 m	100 m
550058	30 m	●	3,5 W / m	tous les 2 m	100 m

KIT DE RACCORDEMENT

RÉFÉRENCE	COMPOSITION DU KIT	CÂBLE
550732	Cordon d'alimentation avec redresseur 4 A + connecteur rond pointe + embout + gaine thermorétractable	—
550733	Cordon d'alimentation avec redresseur 4 A + connecteur rond pointe + embout + gaine thermorétractable	□

Animation flash 1 LED sur 2.

36 LED/m, traité anti-UV, Ø 13 mm.
Prévoir un kit de raccordement (réf.550732).

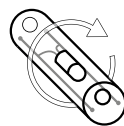

Luminosité intense sur 360°



CORDONS LUMINEUX CANDY

230V

DC

RÉFÉRENCE	LONG. TOURET	LED	P. / 230V	SÉCABLE	LONG. MAXI
550126	30 m	○	1,8 W /m	tous les 2 m	100 m

KIT DE RACCORDEMENT 230V

RÉFÉRENCE	COMPOSITION DU KIT	CÂBLE
550732	Cordon d'alimentation avec redresseur 4 A + connecteur rond pointe + embout + gaine thermorétractable	—
550733	Cordon d'alimentation avec redresseur 4 A + connecteur rond pointe + embout + gaine thermorétractable	□

24V

DC

RÉFÉRENCE	LONG. TOURET	LED	P. / 24V	SÉCABLE
550538	30 m	○	1,92 W /m - 80 mA	tous les 1 m

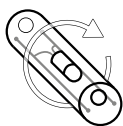

Luminosité intense sur 360°

Effet sucre d'orge.

36 LED/m, traité anti-UV, Ø 13 mm.

230V : Prévoir un kit de raccordement (réf.550732).

Gamme 24V : retrouvez les accessoires p.305.

Compatible avec nos transformateurs 24V.



CORDONS LUMINEUX HAUTE QUALITÉ

**Cordons de très haute qualité.
Luminosité intense sur 360°.**

36 LED/m, traités anti-UV, Ø 13 mm.

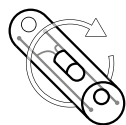

Luminosité intense sur 360°



230V - Sans alimentation

DC

RÉFÉRENCE	LONG. TOURET	LED	P. / 230V	SÉCABLE	LONG. MAXI
058911	30 m	○	2,5 W /m	tous les 2 m	100 m
050567	90 m	○	4 W /m	tous les 1 m	100 m
059544	30 m	○	2,5 W /m	tous les 2 m	100 m
050689	90 m	○	4 W /m	tous les 1 m	100 m
058914	30 m	●	1,6 W /m	tous les 3,30 m	100 m
550822	30 m	●	2,5 W /m	tous les 2 m	100 m
550823	90 m	●	2,5 W /m	tous les 2 m	100 m
050686	90 m	●	4 W /m	tous les 1 m	100 m
058912	30 m	●	2,5 W /m	tous les 2 m	100 m
050685	90 m	●	4 W /m	tous les 1 m	100 m
058913	30 m	●	2,5 W /m	tous les 2 m	100 m
050688	90 m	●	4 W /m	tous les 1 m	100 m
058915	30 m	●	1,6 W /m	tous les 3,30 m	100 m
050687	90 m	●	4 W /m	tous les 1 m	100 m
059974	30 m	●	3,0 W /m	tous les 1,50 m	100 m

Utilisé dans les décors Leblanc illuminations.
Prévoir un kit de raccordement (réf.550732).

KIT DE RACCORDEMENT

RÉFÉRENCE	COMPOSITION DU KIT	CÂBLE
550732	Cordon d'alimentation avec redresseur 4 A + connecteur rond pointe + embout + gaine thermorétractable	—
550733	Cordon d'alimentation avec redresseur 4 A + connecteur rond pointe + embout + gaine thermorétractable	—

230V - Alimentation incluse

DC

RÉFÉRENCE	LONG. TOURET	LED	P. / 230V	SÉCABLE
550307	45 m	○	2,3 W /m	tous les 1,5 m
051279	45 m	○	2,3 W /m	tous les 1,5 m
550311	45 m	●	2,3 W /m	tous les 1,5 m
550309	45 m	●	2,3 W /m	tous les 1,5 m
550310	45 m	●	2,3 W /m	tous les 1,5 m
051283	45 m	●	2,3 W /m	tous les 1,5 m

Livré avec câble d'alimentation surmoulé monté.

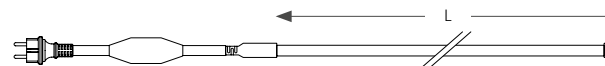

CORDONS LUMINEUX HAUTE QUALITÉ

24V



RÉFÉRENCE	LONG. TOURET	LED	P. / 230V	P. / 24V	SÉCABLE	LONG. MAXI ⁽¹⁾
051079	30 m	○	2,3 W / m	2,89 W / m - 120 mA	tous les 16,6 cm	20 m
550736	30 m	○	2,3 W / m	2,89 W / m - 120 mA	tous les 16,6 cm	20 m
051083	30 m	●	2,3 W / m	1,4 W / m - 58 mA	tous les 33 cm	20 m
051082	30 m	●	2,3 W / m	2,89 W / m - 120 mA	tous les 16,6 cm	20 m
051081	30 m	●	2,3 W / m	2,89 W / m - 120 mA	tous les 16,6 cm	20 m
051084	30 m	●	2,3 W / m	1,4 W / m - 58 mA	tous les 33 cm	20 m
550577	30 m	●	2,3 W / m	1,4 W / m - 58 mA	tous les 16,6 cm	20 m

36 LED/m, traité anti-UV, Ø 13 mm.
Prévoir un kit de raccordement.

Gamme P&L 24V :
retrouvez les accessoires p.305.

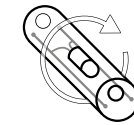

Luminosité intense sur 360°

⁽¹⁾ Long. max. avec le transformateur réf.061219.

KIT DE RACCORDEMENT P&L 24V

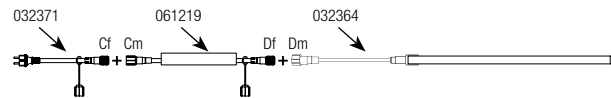

Detroit, U.S.A.

CORDONS LUMINEUX STANDARD

230V

DC

RÉFÉRENCE	LONG. TOURET	LED	P. / 230V	SÉCABLE	LONG. MAXI
059711	44 m		1,4 W /m	tous les 4 m	100 m
059715	44 m		1,4 W /m	tous les 4 m	100 m
059712	44 m		1,4 W /m	tous les 4 m	100 m
059713	44 m		1,4 W /m	tous les 4 m	100 m
059714	44 m		1,4 W /m	tous les 4 m	100 m

Cordon lumineux standard.

18 LED/m, traités anti-UV, Ø 13 mm.
Prévoir un kit de raccordement (réf.550732).

RACCORDEMENT RAPIDE POUR CORDON LUMINEUX

* NEW

KITS DE RACCORDEMENT

RÉF.	DÉSIGNATION	COMPOSITION DU KIT	CÂBLE
551169*	Kit de raccordement rapide cordon - cordon	Module de connexion E + 2 joints d'étanchéité	
551170*	Kit de raccordement rapide alimentation - cordon	Câble avec connecteur Bm + module de connexion E + 1 joint d'étanchéité	
551171*	Kit de raccordement rapide cordon - guirlande	Câble avec connecteur Bf + module de connexion E + 1 joint d'étanchéité	
550732	Kit de raccordement 230V	Cordon d'alimentation avec redresseur 4 A + connecteur rond pointe + embout + gaine thermorétractable	
550733	Kit de raccordement 230V	Cordon d'alimentation avec redresseur 4 A + connecteur rond pointe + embout + gaine thermorétractable	
059975	Kit de raccordement 230V	Cordon d'alimentation avec redresseur 1,6 A + connecteur rond pointe + embout + gaine thermorétractable	

Découvrez comment
connecter vos cordons
facilement & rapidement.



ACCESSOIRES POUR GUIRLANDES ET CORDONS

ACCESSOIRES POUR CORDONS

RÉFÉRENCE	DÉSIGNATION
001867	1 réglette nylon 2 m
331300	1 connecteur en T
720102	1 gaine thermorétractable transparente Ø 19 mm - L : 1,20 m
055193	1 kit de jonction pour raccorder 2 cordons lumineux ensemble (1 connecteur double picots + 2 gaines thermorétractables)
201300	10 kits de jonction 055193
413000	100 étriers nylon
351000	100 connecteurs double picots
354000	100 connecteurs rond pointe
513000	100 capuchons de sécurité
055476	10 capuchons de sécurité
060959	1000 colliers nylon blancs 3,6 x 203 mm



060959

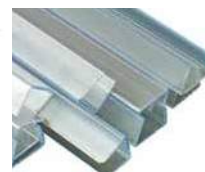

001867



331300



720102



550974



513000 / 055476



351000



354000



055193



413000

ACCESSOIRES POUR GUIRLANDES

RÉFÉRENCE	DÉSIGNATION
550974	10 bouchons blancs

Gamme B22 - E27

Tous nos produits sont 100% LED.
AC/DC : courant alternatif / continu.





GUIRLANDES TRADITION FILAMENT

230V



RÉFÉRENCE	LONG.	GLOBES	EFFET	NB LED	LED	CÂBLE P. / 230V	PROLONG.
551137*	20 m	40	filament	40	○	22 W	1+4
551138*	20 m	40	filament	40	○	22 W	1+4
551136*	20 m	40	filament	40	○	22 W	1+4

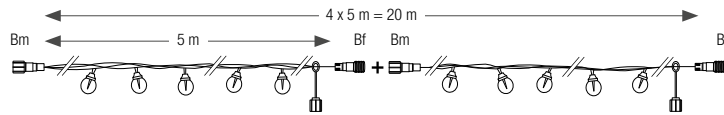

FRISE TRADITION FILAMENT

230V



RÉFÉRENCE	DIMENSIONS	GLOBES	EFFET	NB LED	LED	CÂBLE P. / 230V	PROLONG.
551139*	H 0,80 x L 4 m	30	filament	30	○	16,5 W	1+14

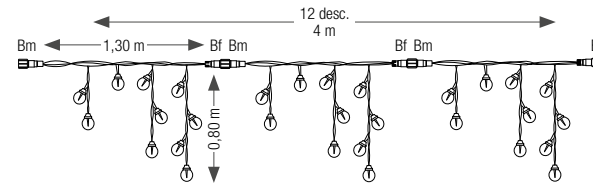

Style tradition, en frise ou en guirlande selon vos besoins.

Effet filament. Prolongeable.













Globes transparents Ø 45 mm, incassables en polycarbonate.
Ampoules non démontables. Imitation ampoule incandescente.
1 filament par globe. Prévoir un câble d'alimentation redressé.



GUIRLANDES TRADITION

230V

P&L
230V DC

RÉFÉRENCE	LONG.	AMPOULES	EFFET	NB LED	LED	CÂBLE P. / 230V	PROLONG.
550634	5 m	10	laiteux	60		 4 W	100 m
550635	5 m	10	laiteux	60		 4 W	100 m
050779	5 m	10	filament	60		 4 W	100 m
051004	5 m	10	filament	60		 4 W	100 m
051026	5 m	10	filament	60		 4 W	100 m
051072	5 m	10	filament	60		 4 W	100 m

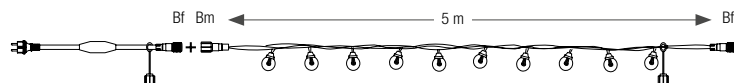

Effet filament ou laiteux.

Globes incassables en polycarbonate. Ampoules non démontables. Imitation ampoule incandescente.
Réf.051026 et 051072 : 2 ampoules jaunes, 3 rouges, 3 vertes et 2 bleues. Packaging couleur.









GUIRLANDE GLOBES

24V

P&L
24V

DC

* NEW

RÉFÉRENCE	LONG.	GLOBE	NB LED	LED	CÂBLE	P. / 24V
551162*	5m	10	30			5,28 W - 220 mA
551163*	5m	10	30			5,28 W - 220 mA
551164*	5m	10	30			5,28 W - 220 mA

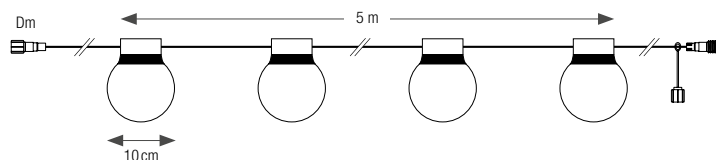

Idéal pour embellir vos arbres, patios et terrasses.

Prolongeable.

Globes Ø 10 cm. Ampoules non démontables. Prévoir une alimentation et un transformateur 24V. 8 produits maximum par série.
Réf. 551164 : câble turquoise.

Gamme 24V : retrouvez les accessoires p.305.



GUIRLANDES JAVA E27

230V

P&L
230V AC

RÉFÉRENCE	LONG.	AMPOULES	DOUILLES	LED	CÂBLE	P. AMPOULE	PROLONG.
550300	5 m	10	10 E27	○	—	2,5 W / 44 mA	100 m
550472	5 m	10	10 E27	○	—	2,5 W / 44 mA	100 m
550299	5 m	10	10 E27	●	—	2,5 W / 44 mA	100 m

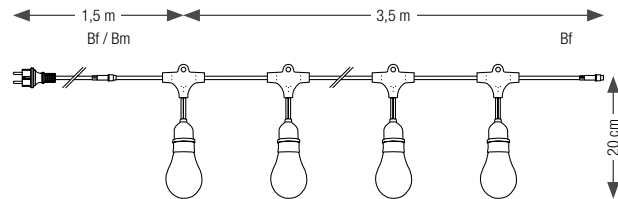

Prête à l'emploi : alimentation + guirlande + ampoules.

Guirlande livrée avec prise et ampoules E27 Ø 60 mm. Douilles équipées de joints d'étanchéité. Packaging couleur.

Prolongeable.

GUIRLANDES GINGUETTE B22

230V

AC

RÉFÉRENCE	LONG.	AMPOULES	DOUILLES	LED	CÂBLE	SECT° CÂBLE	P. AMPOULE
059783	10 m	10	10 B22	●	—	2 x 1,5 mm ²	0,5 W / 24 mA
050117	10 m	10	10 B22	○	—	2 x 1,5 mm ²	0,5 W / 24 mA

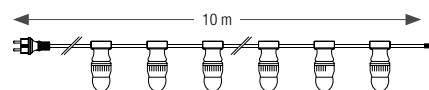

**Prête à l'emploi :
alimentation + guirlande +
ampoules.**

Guirlande livrée avec prise et ampoules. Réf. 059783 : 2 ampoules bleues, 2 vertes, 3 jaunes, 3 rouges.

Réf. 050117 : 10 ampoules blanc chaud. Douilles équipées de joints d'étanchéité. Packaging couleur.



GUIRLANDE JAVANAISE E27

230V

P&L 230V AC * NEW

RÉFÉRENCE	DIMENSIONS	DOUILLES	CÂBLE SECT°	CÂBLE	P. DOUILLE	PROLONG.
551140*	H 0,35 x L 20,30 m	40 E27	2 x 1,5 mm ²	15 W max	100 m	

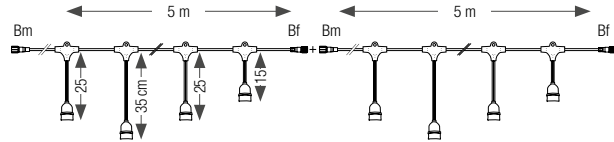

Guirlande livrée sans câble d'alimentation ni ampoule.

Chaque douille est équipée d'un joint d'étanchéité. 40 descentes de hauteurs différentes. Anneaux de fixation inclus. Prévoir alimentation non redressée.



GUIRLANDE SANS AMPOULE E27

230V

P&L 230V AC

RÉFÉRENCE	LONG.	DOUILLES	CÂBLE SECT°	CÂBLE	P. AMPOULE	PROLONG
550236	10 m	20 E27	2 x 1,5 mm ²	15 W max	100 m max	

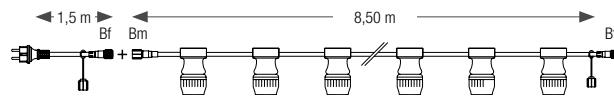

Guirlande prolongeable, livrée avec prise, sans ampoule.

Chaque douille est équipée d'un joint d'étanchéité.



GUIRLANDES SANS AMPOULE B22

230V

AC

RÉFÉRENCE	LONG.	DOUILLES	CÂBLE SECT°	CÂBLE	P. AMPOULE
058772	9 m	20 B22	2 x 1,5 mm ²		15 W max
058776	15 m	40 B22	2 x 1,5 mm ²		15 W max

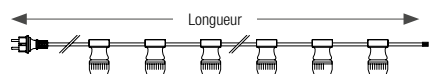

ACCESSOIRE

RÉFÉRENCE	DÉSIGNATION
050989	100 joints noirs pour douilles B22

Guirlandes livrées avec prise, sans ampoule.



230V

AC

RÉFÉRENCE	LONG.	DOUILLES	CÂBLE SECT°	CÂBLE	P. DOUILLE
059736	40 m	20 B22	2 x 1,5 mm ²		15 W max
058785	50 m	140 B22	2 x 1,5 mm ²		15 W max
058828	50 m	200 B22	2 x 1,5 mm ²		15 W max
058810	100 m	100 B22	2 x 1,5 mm ²		15 W max
058811	100 m	200 B22	2 x 1,5 mm ²		15 W max
058242	100 m	300 B22	2 x 1,5 mm ²		15 W max

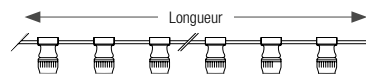

Guirlandes livrées sans prise, ni ampoule.



GUIRLANDES À COMPOSER B22 - E27

Usage réservé aux professionnels.

Ces guirlandes sont à composer selon vos besoins avec une bobine de câble de 100 m et des douilles par boîte de 100 pièces. Utiliser des vis indémontables.

AC

GUIRLANDES À COMPOSER CÂBLE PLAT

RÉFÉRENCE	DÉSIGNATION	LONG.	COUL.	P. / 230 V
057032NRB	Câble plat H05RNH2F 2 x 2,5 mm ²	100 m	■	4600 W max
031873	100 douilles B22	-	■	15 W max
059763	100 douilles E27	-	■	15 W max
058965	100 joints pour douilles B22	-	■	-
059838	100 joints pour douilles E27	-	■	-
058260	10 embouts de protection	-	■	-



AC

GUIRLANDES À COMPOSER CÂBLE UNIFILAIRE

RÉFÉRENCE	DÉSIGNATION	LONG.	COUL.	P. / 230 V
060255NR	Câble unifilaire H05RN-F 1,5 mm ²	300 m	■	3680 W max
070008BL	100 douilles B22	-	□	15 W max
059546	100 joints pour douilles B22	-	□	-



SUSPENSION DOUILLE E27

230V

P&L
230V AC

RÉFÉRENCE	LONG.	DOUILLE	CÂBLE SECT*	CÂBLE	P. AMPOULE
550180	1,50 m	E27	2 x 1,5 mm ²		15 W max

Parfait en suspension dans un arbre ou un plafond.

Suspension livrée sans ampoule.
Prévoir une alimentation non redressée.

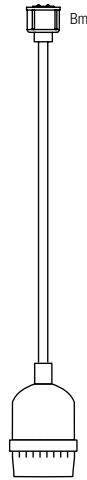

AMPOULES A60 LED FILAMENT E27

AC * NEW

RÉFÉRENCE	DÉSIGNATION	CULOT	DIAM.	NB LED	LED	GLOBE P. / 230 V
551078*	5 ampoules	E27	60 mm	2	⊙	∅ 2 W

Ampoules de grande taille, très haute luminosité. Effet filament.

Lot de 5 ampoules, globe en polycarbonate transparent.

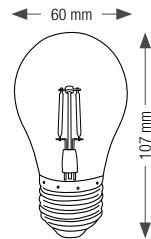

551078

AMPOULES LED FLAMME B22 - E27



RÉFÉRENCE	CULOT	DIAMÈTRE	HAUTEUR	NB LED	LED	GLOBE P. / 230 V
550087	B22	60 mm	134 mm	90	⊙	4,4 W - 38 mA
550122	E27	60 mm	134 mm	90	⊙	4,4 W - 38 mA

Effet flamme. Quel que soit le sens d'utilisation, la flamme se redresse automatiquement.

Globe en polycarbonate blanc.
Fonctionne de 120V à 230V.
P. / 120V : 4,4 - 69 mA.



550122



550087



AMPOULES A60 LED E27

AC

RÉFÉRENCE	CULOT	DIAM.	NB LED	LED	GLOBE P. / 230 V
550473	E27	60 mm	11	○ ○	2,5 W - 44 mA
550474	E27	60 mm	11	○ ○	2,5 W - 44 mA
550477	E27	60 mm	11	● ●	2,5 W - 44 mA
550476	E27	60 mm	11	● ●	2,5 W - 44 mA
550475	E27	60 mm	11	● ●	2,5 W - 44 mA
550479	E27	60 mm	11	● ●	2,5 W - 44 mA
550478	E27	60 mm	11	● ●	2,5 W - 44 mA

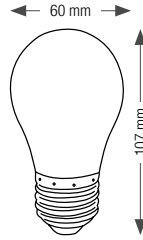

Ampoules de grande taille, très haute luminosité.

Globe en polycarbonate teinté.
Vendu par lot de 5 pièces. Packaging couleur.



550473



550477



550476

AMPOULES A60 LED FILAMENT E27

AC

* NEW

RÉFÉRENCE	CULOT	DIAM.	NB LED	LED	GLOBE P. / 230 V
551078*	E27	60 mm	2	○ ○	2 W

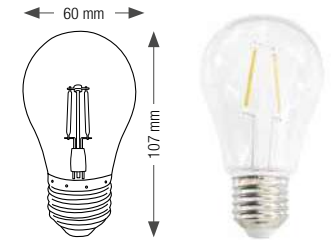

551078

Ampoules de grande taille, très haute luminosité. Effet filament.

Lot de 5 ampoules, globe en polycarbonate transparent.



AMPOULES SPHÈRES LED SMD B22

SMD LED

AC

RÉFÉRENCE	CULOT	DIAM.	NB LED	LED	GLOBE P. / 230 V
050744	B22	50 mm	32	● ●	2 W - 20 mA
050745	B22	50 mm	32	○ ○	2 W - 20 mA
051161	B22	50 mm	8	● ●	1,5 W - 15 mA

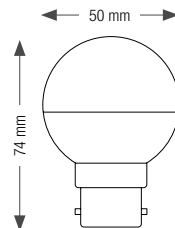

LED SMD dernière génération, forte luminosité.

Réf.051161 : changement de couleur lent.



AMPOULE LED À CHANGEMENT DE COULEUR B22



AC

RÉFÉRENCE	DÉSIGNATION	CULOT	DIAM.	NB LED	LED	GLOBE P. / 230 V
059080	4 ampoules pré-programmées	B22	50 mm	14		1,5 W - 47 mA

Animation par changement de couleur.

Globe en polycarbonate. Fonctionne de 120V à 230V.
14 animations synchronisées à suivre, sans animateur.



AMPOULES LED SMD OPTIMISÉES B22



SMD LED

AC

* NEW

RÉFÉRENCE	DÉSIGNATION	CULOT	DIAM.	NB LED	LED	GLOBE P. / 230 V
550932*	20 ampoules	B22	45 mm	3		1,4 W - 6 mA
550933*	20 ampoules	B22	45 mm	3		1,4 W - 6 mA
550934*	20 ampoules	B22	45 mm	3		1,4 W - 6 mA
550935*	20 ampoules	B22	45 mm	3		1,4 W - 6 mA
550936*	20 ampoules	B22	45 mm	3		1,4 W - 6 mA
550937*	20 ampoules	B22	45 mm	3		1,4 W - 6 mA



Ampoules LED SMD optimisées

La puissance affichée correspond à la puissance réellement consommée.



AMPOULE LED SMD B22

SMD LED AC

RÉFÉRENCE	DÉSIGNATION	DOUILLE	DIAM.	NB LED	LED	GLOBE P. / 230 V
050992	1 ampoule	B22	50 mm	18	○ ○	1,8 W - 27 mA
050993	1 ampoule	B22	50 mm	18	○ ○	1,8 W - 27 mA
050995	1 ampoule	B22	50 mm	18	● ○	1,8 W - 27 mA
050994	1 ampoule	B22	50 mm	18	● ○	1,8 W - 27 mA
050996	1 ampoule	B22	50 mm	18	● ○	1,8 W - 27 mA
050883	20 ampoules	B22	45 mm	3	○ ○ ○	0,5 W - 24 mA
050884	20 ampoules	B22	45 mm	3	○ ○ ○	0,5 W - 24 mA
050885	20 ampoules	B22	45 mm	3	● ○ ○	0,5 W - 24 mA
050887	20 ampoules	B22	45 mm	3	● ○ ○	0,5 W - 24 mA
050888	20 ampoules	B22	45 mm	3	● ○ ○	0,5 W - 24 mA
050886	20 ampoules	B22	45 mm	3	● ○ ○	0,5 W - 24 mA

LED SMD dernière génération, forte luminosité.

Globe en polycarbonate.
Ampoule 18 LED : fonctionne de 120V à 230V.



050992



050993

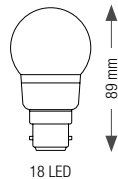

18 LED

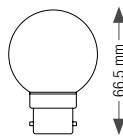

3 LED

89 mm

66,5 mm



AMPOULES FILAMENT LED B22 - E27

AC

RÉFÉRENCE	DÉSIGNATION	CULOT	DIAMÈTRE	NB LED	LED	GLOBE P. / 230 V
550166	20 ampoules	B22	45 mm	1	○	3,22 W - 14 mA
550167	20 ampoules	E27	45 mm	1	○	3,22 W - 14 mA
550467	20 ampoules	B22	45 mm	1	○	3,22 W - 14 mA
550169	20 ampoules	E27	45 mm	1	○	3,22 W - 14 mA
550201	20 ampoules	B22	45 mm	1	●	3,22 W - 14 mA
550203	20 ampoules	B22	45 mm	1	●	3,22 W - 14 mA
550205	20 ampoules	B22	45 mm	1	●	3,22 W - 14 mA
550207	20 ampoules	B22	45 mm	1	●	3,22 W - 14 mA
550209	20 ampoules	B22	45 mm	1	● ● ●	3,22 W - 14 mA
550210	20 ampoules	E27	45 mm	1	● ● ●	3,22 W - 14 mA

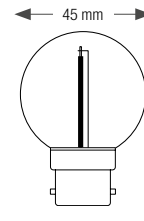

66,5 mm



Effet filament.

Lots de 20 ampoules, globe en polycarbonate.
Réf.550209 et 550210 : 5 ampoules rouges + 5 vertes
+ 5 jaunes + 5 bleues.

AMPOULES SUPER FLASH B22 - E27



RÉFÉRENCE	CULOT	DIAMÈTRE	NB LED	LED P. / 230 V
050857	E27	45 mm	18	○ 2 W - 10 mA

Fonctionne de 120V à 230V.
Environ 30 flashes/minute en 120 V -
environ 45 flashes/minute en 230 V.



AMPOULES FLASH B22



RÉFÉRENCE	CULOT	DIAMÈTRE	NB LED	LED P. / 230 V
051289	B22	45 mm	4	○ 0,9 W - 5 mA
051266	B22	45 mm	4	● 0,9 W - 5 mA
051269	B22	45 mm	4	● 0,9 W - 5 mA
051268	B22	45 mm	4	● 0,9 W - 5 mA
051267	B22	45 mm	4	● 0,9 W - 5 mA

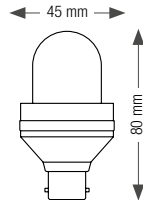

LED SMD dernière génération, forte luminosité.

Environ 45 flashes/minute en 230 V.



AMPOULES FLASH CONNECTEURS



RÉFÉRENCE	DIAMÈTRE	NB LED	LED	CÂBLE P. / 230 V
050761	4 cm	18	○	— 0,8 W - 3,5 mA
050762	4 cm	18	○	— 0,8 W - 3,5 mA

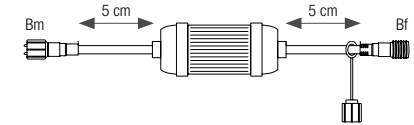

LED SMD dernière génération, forte luminosité.

S'adapte sur guirlande munie d'un connecteur «B».
Environ 60 flashes/minute. Fonctionne de 120V à 230V.



Plug & Light

Il existe 4 types de connecteurs :

- Les connecteurs A se branchent ensemble
- Les connecteurs B se branchent ensemble
- Les connecteurs C se branchent ensemble
- Les connecteurs D se branchent ensemble

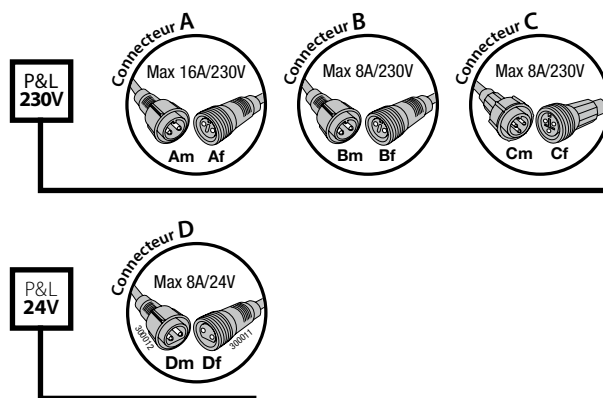



Jockey Club
PARC

CONNECTEURS 230V P&L FIXE ET SCINTILLANT

*** NEW**

CÂBLE D'ALIMENTATION REDRESSÉ

RÉFÉRENCE	CORDON LONG.	CONNECTEUR
550663	0,25 m	Af
550662	0,25 m	Af
550665	0,25 m	Bf
550664	0,25 m	Bf

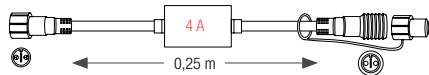

CÂBLE D'ALIMENTATION REDRESSÉ

RÉFÉRENCE	CORDON LONG.
058989BL	1,50 m

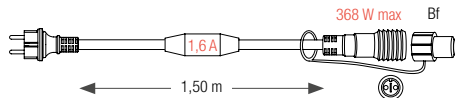

CÂBLE D'ALIMENTATION

RÉFÉRENCE	CORDON LONG.	CONNECTEUR P. / 230 V
550734	1,5 m	Bf 1840 W
550735	1,5 m	Bf 1840 W
300002	3 m	Af 3680 W
300001	3 m	Af 3680 W
050476	3 m	Bf 1840 W
032376	3 m	Bf 1840 W
050477	5 m	Bf 1840 W

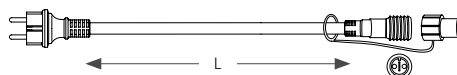

CONNECTEURS Ø 2,35 ENTRE GUIRLANDE ET CORDON LUMINEUX

RÉFÉRENCE	CORDON LONG.
032187	0,25 m
032338	0,25 m
031912	1 m

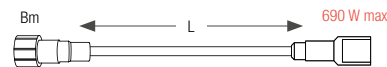

CONNECTEURS Ø 2,35 ENTRE CORDON LUMINEUX ET GUIRLANDE

RÉFÉRENCE	CORDON LONG.
031908	0,50 m
032375	0,30 m

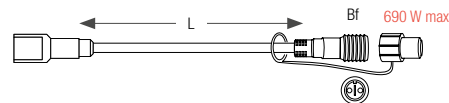

RALLONGE A-A

RÉFÉRENCE	CORDON LONG.
058815	2 m
032283	2 m

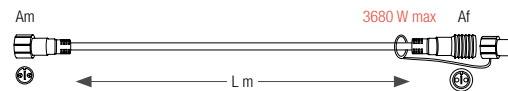

RALLONGE B-B

RÉFÉRENCE	CORDON LONG.
032190	1 m
032374	1 m
059072	2 m
300034	2 m
031903	3 m
032342	3 m
300036*	5 m
300035*	5 m



CONNECTEUR REDRESSÉ Ø 2,35

RÉFÉRENCE	CORDON LONG.
059550	0,25 m
032377	0,25 m

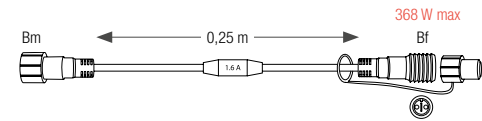

CONNECTEURS REDRESSÉS POUR ALIMENTER CORDON LUMINEUX

RÉFÉRENCE	CORDON LONG.
032189	0,30 m
032339	0,30 m



ADAPTATEUR DU Ø 2,75 VERS LE Ø 2,35

RÉFÉRENCE	CORDON LONG.
059238	0,15 m

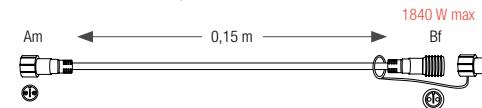

CÂBLES 2 FILS DÉNUDÉS MÂLE PERMETTANT D'ALIMENTER UN DÉCOR

RÉFÉRENCE	CORDON LONG.
058940	3 m
032188	0,30 m



CÂBLES 2 FILS DÉNUDÉS FEMELLE

RÉFÉRENCE	CORDON LONG.
058968	3 m

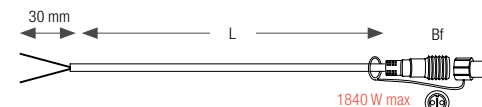

*** NEW**

CÂBLE DE CONNEXION ENTRE GUIRLANDE Ø 2,35 ET DOUILLE

RÉFÉRENCE	CORDON LONG.	CULOT
059549	0,20 m	B22
032337	0,20 m	B22
050487	0,40 m	E27

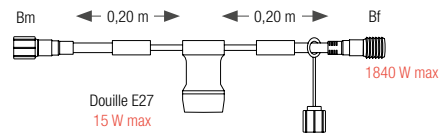
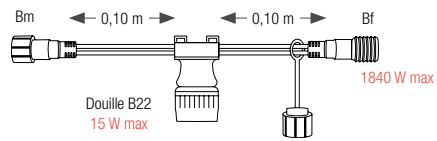

ADAPTATEUR DOUILLE E27 VERS CONNECTEUR B

RÉFÉRENCE	CORDON LONG.
551165*	0,37 m

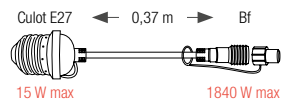

ADAPTATEUR DOUILLE B22 VERS CONNECTEUR B

RÉFÉRENCE	CORDON LONG.
059910*	0,37 m

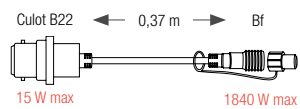

CONNECTEURS EN T

RÉFÉRENCE	CORDON LONG.
032093	0,25 m
032278	0,50 m
032279	0,50 m

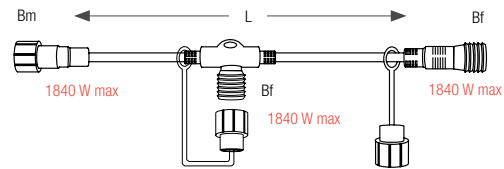

CONNECTEUR EN Y

RÉFÉRENCE	CORDON LONG.
058814	1,50 m

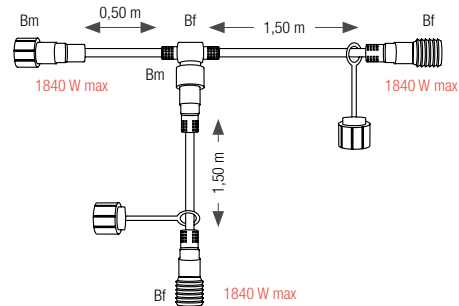

CÂBLE COLLECTEUR 4 DESCENTES

RÉFÉRENCE	CORDON LONG.
058919	1 m
050479	1 m

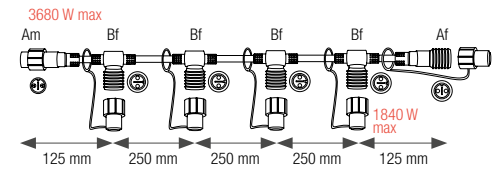

CÂBLE COLLECTEUR 6 DESCENTES

RÉFÉRENCE	CORDON LONG.
059241	0,80 m
059240	0,80 m

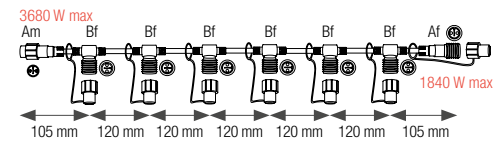

CÂBLE COLLECTEUR 10 DESCENTES

RÉFÉRENCE	CORDON LONG.
032356	10 m
032357	10 m

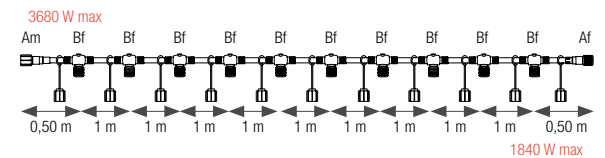



CONNECTEURS TBTS P&L FIXE ET SCINTILLANT

TRANSFORMATEURS 230V AC / 24V DC

RÉFÉRENCE DÉSIGNATION

550514 Transformateur 0,5 A max.
(12W/24VDC) en sortie

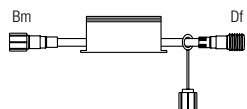

RÉF. DÉSIGNATION

061218 Transformateur 1,25 A max.
(30W/24VDC) en sortie

061219 Transformateur 2,5 A max.
(60W/24VDC) en sortie

061220 Transformateur 4 A max.
(96W/24VDC) en sortie

550628 Transformateur 6,25 A max.
(150W/24VDC) en sortie

550336 Transformateur 2x 6,25 A max.
(2x150W/24VDC) en sortie

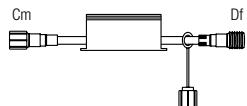

Réf.550514 : Fonctionne en AC ou DC.
Entrée connecteur Ø 2,35 mm.

Cette référence est idéale pour alimenter nos suspensions P&L 24V.

⁽¹⁾ Produits avec câble en caoutchouc.

ACCESSOIRES AVANT TRANSFORMATEUR 230V

RÉFÉRENCE DÉSIGNATION LONG. CÂBLE P. MAX/ 230V

032371 Câble d'alimentation bipolaire + terre 3 m 1840 W



RÉFÉRENCE DÉSIGNATION LONG. CÂBLE P. MAX/ 230V

032372 Rallonge bipolaire + terre 2 m 1840 W

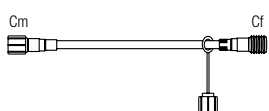

RÉFÉRENCE DÉSIGNATION LONG. CÂBLE P. MAX/ 230V

032373 Connecteur en T bipolaire + terre 50 cm 1840 W

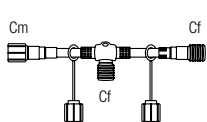

ACCESSOIRES APRÈS TRANSFORMATEUR

RÉFÉRENCE DÉSIGNATION LONG. CÂBLE

032367 Connecteur en T 25 cm

550471 Connecteur en T 25 cm

550931 Connecteur en T Titan⁽¹⁾ 25 cm

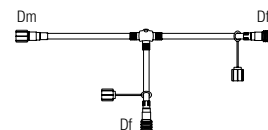

RÉFÉRENCE DÉSIGNATION LONG. CÂBLE

032366 Rallonge 1 m

550470 Rallonge 1 m

550244 Rallonge 2 m

550930 Rallonge Titan⁽¹⁾ 2 m

550342 Rallonge 10 m



RÉFÉRENCE DÉSIGNATION LONG. CÂBLE

032368 Collecteur 6 descentes 1 m

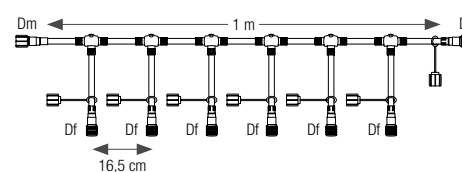

RÉFÉRENCE DÉSIGNATION LONG. CÂBLE

032365 Raccordement cordon vers guirlande 30 cm



RÉFÉRENCE DÉSIGNATION LONG. CÂBLE

032364 Raccordement guirlande vers cordon 30 cm



Exemple de câblage en série et en parallèle :

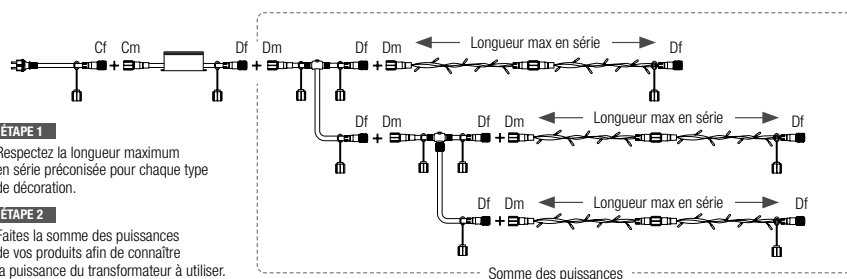

Les décorations diurnes





DÉCORATIONS IMPRIMÉES



*** NEW**

**Fabriqués en France.
Nos produits imprimés sont 100% recyclables.
La matière sera transformée en nouvelles
granules pour de nouveaux décors.**

Intégrez de la décoration visible de jour à vos illuminations.
Design by Leblanc illuminations. Résiste aux UV.
Convient pour utilisation dans les bâtiments non régis par ERP.

Pour plus d'info

Découvrez le processus d'impression 3D
e-deco by Leblanc illuminations
p.10

SUSPENSIONS 3D POP



204988



204992



204996

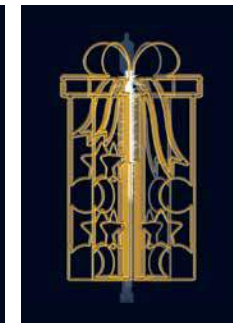

205001



205005



205009



205013



205017

RÉFÉRENCE	DÉSIGNATION	DIMENSIONS
204988*	Boule de Noël Pop or	H 0,50 x Ø 0,37 m
204992*	Boule Tradi Pop or	H 0,50 x Ø 0,39 m
204996*	Maxi Cadeau Pop or	H 0,50 x Ø 0,48 m
205001*	Petit Cadeau Pop or	H 0,50 x Ø 0,30 m
205005*	Flocon Étoile Pop or	H 0,50 x Ø 0,46 m
205009*	Flocon Givré Pop or	H 0,50 x Ø 0,50 m
205013*	Étoile Pop or	H 0,64 x Ø 0,64 m
205017*	Éclat Pop or	H 0,54 x Ø 0,52 m

**Droplight effet filant inclus.
Suspension lumineuse 3D
livrée à plat.**

Système de fixation inclus.

Vendue à l'unité.

Existe aussi en bleu, blanc ou rouge.

Retrouvez nos droplights p. 265



DÉCORS À POSER 3D POP



170282



170278



170286

RÉFÉRENCE	DÉSIGNATION	DIMENSIONS
170282*	Maxi Cadeau Pop or	H 0,50 x Ø 0,48 m
170278*	Petit Cadeau Pop or	H 0,50 x Ø 0,30 m
170286*	Étoile Pop or	H 0,64 x Ø 0,64 m

Décor 3D à poser livré à plat.

Système de fixation inclus. Décor non lumineux. Vendu à l'unité.
Existe aussi en bleu, blanc ou rouge.

Notre ambition

Poursuivre notre engagement dans une démarche continue et volontaire de réduction de notre empreinte environnementale.

DÉCORATIONS IMPRIMÉES

e-deco
by Leblanc illuminations

* NEW

SUSPENSIONS 2D



170304



170292



170340



170320



170300



170288



170328



170312



170308



170296



170332



170316

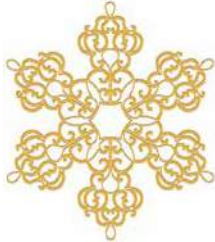

170336



170324



170344



170348

Fabriqués en France.
Nos produits imprimés sont 100% recyclables.
La matière sera transformée en nouvelles granules pour de nouveaux décors.

Intégrez de la décoration visible de jour à vos illuminations.
Design by Leblanc illuminations. Résiste aux UV.
Convient pour utilisation dans les bâtiments non régis par ERP.

RÉFÉRENCE	DÉSIGNATION	DIMENSIONS
170304*	Cadeau Étoiles or	L 38,7 x H 65,8 cm
170300*	Cadeau Dream or	L 52,8 x H 42,8 cm
170308*	Cadeau Zig or	L 38,7 x H 40,7 cm
170292*	Boule de Noël or	L 32,7 x H 45,4 cm
170288*	Boule Tradi or	L 31,2 x H 40,7 cm
170296*	Petite Boule or	L 21,3 x H 16 cm
170340*	Flocon Givré or	L 39,7 x H 39,7 cm
170328*	Flocon Étoile or	L 21,7 x H 31,7 cm
170332*	Petit Flocon or	L 18,5 x H 21,3 cm
170320*	Éclat or	L 40,7 x H 31,3 cm
170312*	Grande Étoile or	L 38,7 x H 40,7 cm
170316*	Petite Étoile or	L 19,7 x H 20,7 cm
170324*	Flocon Snow or	L 36,2 x H 40,7 cm
170344*	Pain d'Épices or	L 33,5 x H 40,6 cm
170348*	Sucre d'Orge or	L 21,8 x H 30 cm

RÉFÉRENCE	DÉSIGNATION	DIMENSIONS
170336*	Flocon Baroque or	L 95,2 x H 83 cm

Suspension 2D.

Système de fixation inclus.
Décors non lumineux.
Vendus par lot de 5, sauf réf.170336.
Existe aussi en bleu, blanc ou rouge.

DÉCORS GONFLABLES

RÉFÉRENCE	DÉSIGNATION	DIMENSIONS	À PRÉVOIR
550231	Père Noël et hotte	H 5 x L 8,20 x P 6,30 m	1 pompe réf.550248
550232	Père Noël et groupe de rennes	H 5 x L 9,30 m x P 4,45 m	2 pompes réf.550248
550165	Papa Noël	H 4 x L 1,50 x P 1,50 m	1 pompe réf.550189

ACCESSOIRES

RÉFÉRENCE	DÉSIGNATION	P. / 230V
550189	Pompe pour structure gonflable	320 W
550248	Pompe pour structure gonflable	220 W

Structure gonflable pour décoration diurne.

En extérieur prévoir lestage par sacs de sable. Élingues en nylon pour haubanage fournies.
 En intérieur, convient pour utilisation dans les bâtiments non régis par ERP.
 De nuit, possibilité de mettre en lumière les structures grâce à des projecteurs.
 Pour plus d'information sur cette option, nous consulter.



550232



550247



550165



550231



BOULES BRILLANTES GONFLABLES

RÉFÉRENCE	DIAMÈTRE	COULEUR
550101	40 cm	Argent
550100	40 cm	Jaune
550102	40 cm	Rouge
550103	40 cm	Vert

Structure gonflable recouverte de tissu.

Convient pour utilisation dans les bâtiments non régis par ERP. Prévoir un compresseur.



ÉTOILES BRILLANTES PLIANTES

RÉFÉRENCE	DIAMÈTRE	COULEUR
550093	80 cm	Argent
550092	80 cm	Jaune
550094	80 cm	Rouge
550095	80 cm	Vert
550097	150 cm	Argent
550096	150 cm	Jaune
550098	150 cm	Rouge
550099	150 cm	Vert

Décoration pliante.

Structure métallique recouverte de tissu.
Convient pour utilisation dans les bâtiments non régis par ERP.

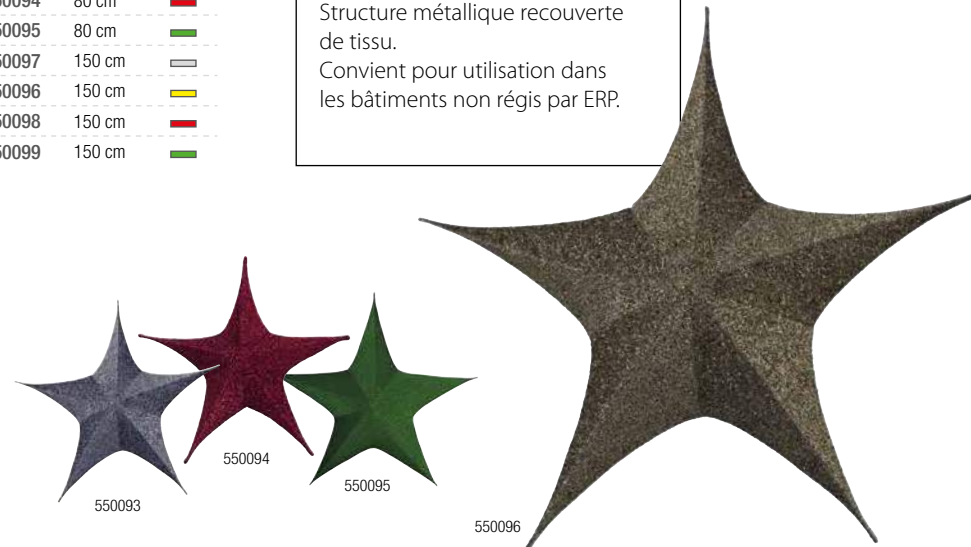

NŒUDS DE NOËL

*** NEW**

RÉFÉRENCE	DÉSIGNATION	DIMENSIONS AXBXC
550938*	Nœud rouge & or	38 x 45 x 10 cm
550939*	Nœud rouge & or	60 x 76 x 17 cm
550940*	Nœud rouge & or	91 x 114 x 23 cm
550941*	Nœud rouge	30 x 38 x 7,5 cm
550942*	Nœud rouge	45 x 58 x 15 cm

Extrêmement résistant en extérieur.

Fixation par fil de fer au verso.
La réf. 550940 convient pour utilisation dans les bâtiments non régis par ERP.

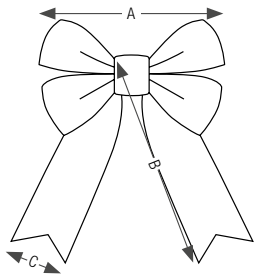

550938



550941



ORIGAMI

Très beau volume, stockage à plat.

Suspension en polypropylène.
Livrée pliée, avec cordelette de fixation. Convient pour utilisation dans les bâtiments non régis par ERP.

RÉFÉRENCE	DÉSIGNATION	DIAMÈTRE
051056	Flocon Origami	48 cm

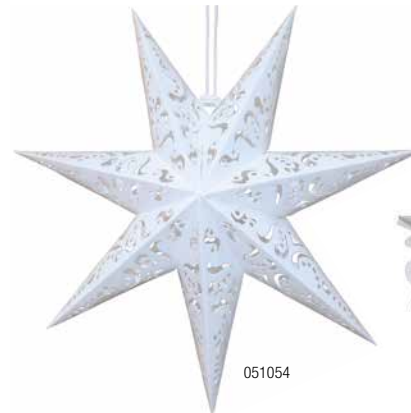
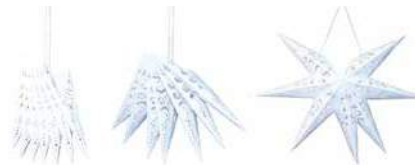

051054



051056



LANTERNES PLIANTES

FANIONS

* NEW

RÉFÉRENCE	DIMENSIONS	COULEUR
550488	Ø 25 cm	●
550489	Ø 25 cm	●
550490	Ø 25 cm	●
550491	Ø 25 cm	●
550492	Ø 25 cm	●
550493	Ø 25 cm	●
550494	Ø 25 cm	○
550572	Ø 25 cm	●●●●○
550949*	Ø 15 x H 25 cm	○



550491



550949

Décoration pliante.
Très beau volume, stockage à plat.

Vendues par lots de 5.

Structure métallique recouverte de tissu. Convient pour utilisation dans les bâtiments non régis par ERP.

Résiste aux UV. Prévues pour être assemblées sur les suspensions douilles réf.550180, ou les guirlandes B22/E27.

Réf.550572 : 1 lanterne rouge, 1 jaune, 1 bleue, 1 verte et 1 blanche.

* NEW

RÉFÉRENCE	DIMENSIONS	COULEUR
550943*	17 x 17 x 30 cm	●
550948*	17 x 17 x 30 cm	●
550945*	17 x 17 x 30 cm	●
550946*	17 x 17 x 30 cm	●
550947*	17 x 17 x 30 cm	●
550944*	17 x 17 x 30 cm	○



Tissu résistant en extérieur.

Vendus par lots de 5.

Convient pour utilisation dans les bâtiments non régis par ERP.

Résiste aux UV. Prévues pour être assemblées sur les suspensions douilles réf.550180, ou les guirlandes B22/E27.

STRUCTURES EN FIBRE DE VERRE

RÉFÉRENCE	DÉSIGNATION	DIAMÈTRE	HAUTEUR	FIBRE
050174	Demi-sphère	50 cm	25 cm	☐
050172	Demi-sphère	50 cm	25 cm	■
050176	Demi-sphère	100 cm	50 cm	☐
050177	Demi-sphère	100 cm	50 cm	■
050681	Goutte d'eau (haut seul)	50 cm	65 cm	☐
050682	Goutte d'eau (haut seul)	100 cm	125 cm	☐
050683	Pot 3D	100 cm	100 cm	☐
050180	Cône	60 cm	120 cm	☐
050182	Cône	115 cm	250 cm	☐
050184	Ruban	50 cm	150 cm	☐

Un bel effet, de jour comme de nuit

Visibles de jour, faciles à mettre en valeur la nuit.
Structures légères et incassables.
Plusieurs tailles au choix.
Les gouttes d'eau peuvent s'associer avec les demi-sphères.

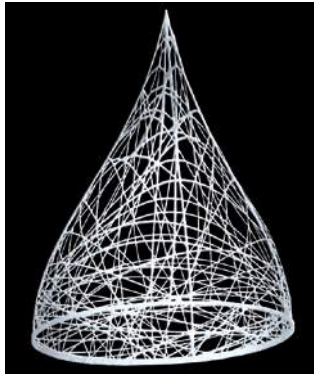

050682



050683

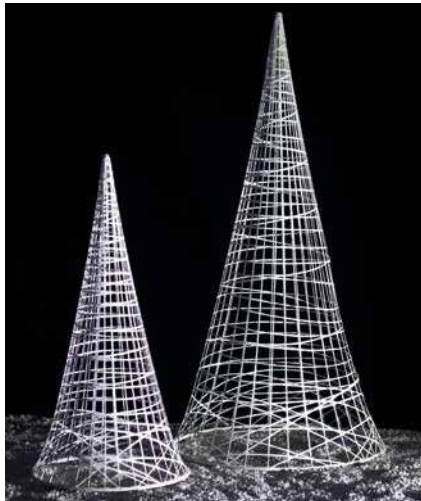
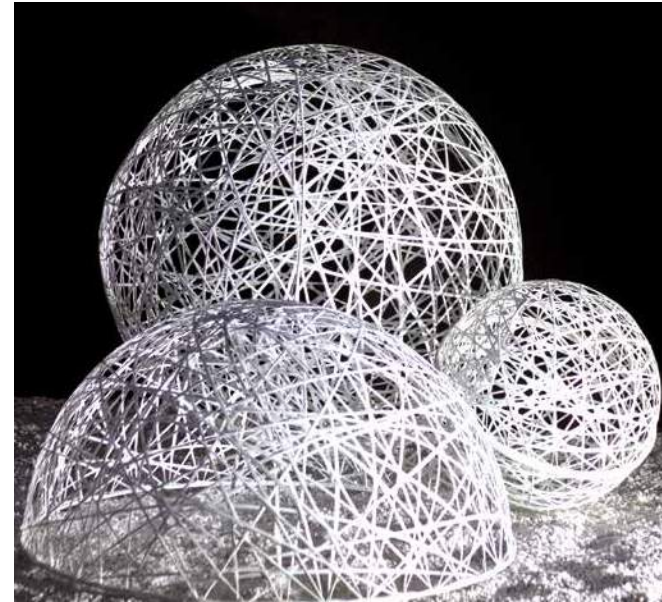

050180



050184



050174

SUSPENSIONS RIFLETTI

RÉFÉRENCE	DÉSIGNATION	DIAMÈTRE
051066	Mini étoile Rifletti or	280 mm
051063	Étoile Rifletti argent	500 mm
051067	Disque Rifletti or	500 mm
051069	Disque Rifletti argent	500 mm

**Livré à plat.
Pivote au gré du vent.**

Suspension en inox, peinture or ou argent.
Livré à plat. Fixation par émerillon incluse.
Mini étoiles vendues par lot de 5.
Disques et étoiles vendus à l'unité.



Fixation par émerillon



JABOTS VOLUME

RÉFÉRENCE	LONG.	DIAMÈTRE	POIDS
051016	2,70 m	14 à 35 cm	2 kg
051076	4 m	14 à 50 cm	6 kg

Effet naturel.

2 fixations avec mousquetons.
Souple et bien fourni.



COURONNES VOLUME

RÉFÉRENCE	DIAMÈTRE	POIDS
051091	75 cm	1,5 kg

**Effet naturel
et traditionnel.**

2 anneaux de fixation.
Souple et bien fourni.



BOULES DE NOËL

DIAMÈTRE	PERLE	ARGENT	OR	BLEU	ROUGE	ROSE
100 mm	060742	060743	061052	001814	061024	061020
140 mm	060820	060759	060812	001813	060808	061030
200 mm	060821	060745	060813	060856	060809	061061
280 mm	060822	060817	061056	060857	000002	061107
400 mm	060823	060818	060814	001242	060810	060980



Boules percées pour l'extérieur (à partir de Ø 200 mm). Fixation comprise. Finition brillante (sauf perle nacrée). Plusieurs diamètres au choix.



PASTILLES RONDES

DIAMÈTRE	QUANTITÉ	BLANC	OR	BLEU	ROUGE
100 mm	10	600439	600434	600449	600444
140 mm	10	600440	600435	600450	600445
200 mm	5	600441	600436	600451	600446
280 mm	5	600442	600437	600452	600447
400 mm	4	600443	600438	600453	600448



600439



600434



600449

Notre ambition

Poursuivre notre engagement dans une démarche continue et volontaire de réduction de notre empreinte environnementale.

GOUTTES

RÉFÉRENCE	DÉSIGNATION	HAUT.
051125	Gouttes or	16 cm
051126	Gouttes argent	16 cm

Belle finition pailletée.

Or ou argent recto/verso.
4 trous de fixation.
Vendues par lot de 5 pièces.



051125

051126

PASTILLES

RÉFÉRENCE	DÉSIGNATION	DIAMÈTRE
050772	Pastilles or et argent	10 cm

Or au recto, argent au verso.

Vendues par lot de 10 pièces.

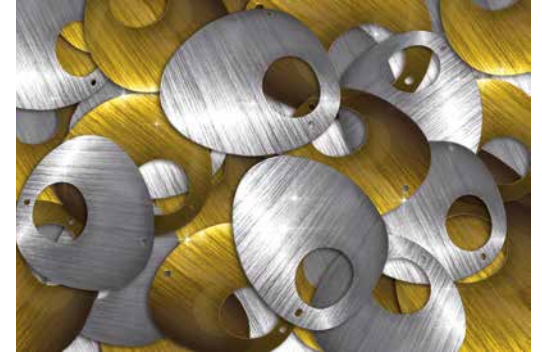

SUSPENSIONS MIROIR

RÉFÉRENCE	DÉSIGNATION	DIAMÈTRE
050562	Flocons Miroir	26 cm
050563	Éclats Miroir	25 cm

Reflète la lumière.

Surfaces miroitées recto-verso.
2 points d'accroche.
Convient pour utilisation dans les bâtiments non régis par ERP.
Vendu par lot de 10 pièces.



050562



050563



PLUMES & FEUILLES PAILLETÉES

RÉFÉRENCE	DÉSIGNATION	DIMENSIONS
600428	Petite plume argent	43 x 8 cm
600429	Petite plume or	43 x 8 cm
600430	Feuillage argent	36 x 20 cm
600431	Feuillage or	36 x 20 cm
600432	Grande plume argent	50 x 12 cm
600433	Grande plume or	50 x 12 cm

Une touche de nature et de délicatesse...

Intégrez de la décoration visible de jour
à vos illuminations. Convient pour utilisation dans les bâtiments
non régis par ERP. Vendues par lots de 12.

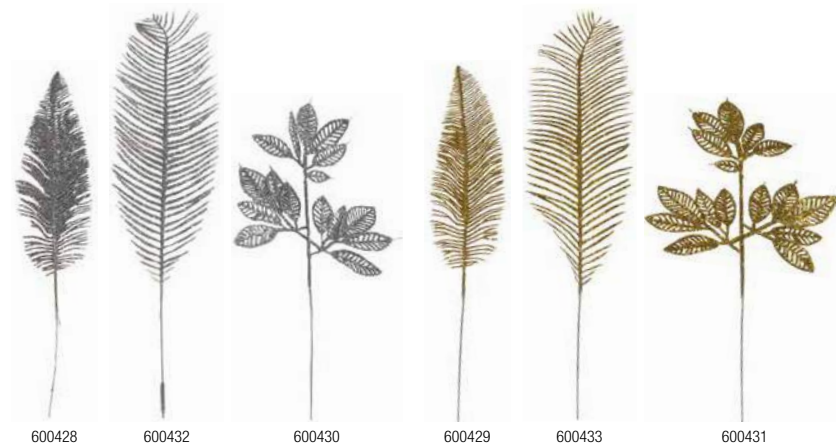

GUIRLANDES PAPILLOTES

*** NEW**

RÉFÉRENCE	LONG.	DIAMÈTRE	COULEUR
550958*	10 m	15 cm	<input type="radio"/>

Résistant en extérieur.

Visibles de jour comme de nuit.
Convient pour utilisation dans les bâtiments non régis par ERP.



GUIRLANDES À PAILLETTES

RÉFÉRENCE	DÉSIGNATION	LONG.
060790	Guirlande à paillettes argent	20 m
060791	Guirlande à paillettes or	20 m
060793	Guirlande à paillettes rouge	20 m
550386	Guirlande à paillettes rose	20 m

Reflète la lumière.

Pastilles de couleur. Visibles de jour comme de nuit.

GUIRLANDES DÉCORATIVES

RÉFÉRENCE	DÉSIGNATION	LONG.
050579	Perles brillantes	10 m
050578	Perles et paillettes	10 m
050729	Feuilles argentées pailletées	10 m

Reflète, paillettes, éclats ...

Intégrez de la décoration visible de jour à vos illuminations. Convient pour utilisation dans les bâtiments non régis par ERP.



060791



060793

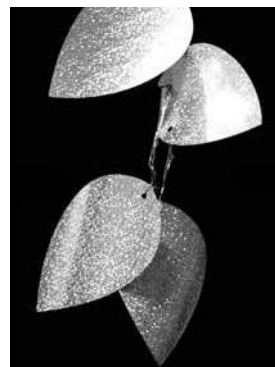

050729



050579



050578



SAPINS NATURELS

*** NEW**

Faites le choix d'un sapin naturel géant de qualité et soutenez les producteurs de sapins français.

Structure métallique innovante validée par un bureau d'études, garnie de sapins naturels (Epicéa ou Nordmann). Peut être installé en toute sécurité dans un lieu public. Résistant aux conditions climatiques les plus extrêmes.

Sapins issus de cultures sylvicoles dédiées. Houppier garni et homogène.
Kit d'installation complet : structure métallique, sapins, kit de lestage et d'haubanage, visserie, plan de montage.

Pour plus d'info
Demandez notre brochure
sapins naturels



Notre ambition

Poursuivre notre engagement dans une démarche continue et volontaire de réduction de notre empreinte environnementale.

Animations Technologiques





DF 350 YD

Handwritten text on a chalkboard sign, possibly a menu or list of items.

Vertical text on the right side of the building facade, possibly a name or address.

PUPITRE INTERACTIF

Interagissez avec le pupitre pour déclencher un spectacle lumineux

Leblanc illuminations a développé avec ses équipes techniques, un pupitre interactif à déclenchement par le pied.



Donnez vie aux décors !

1. Glissez le pied dans l'une des cases
2. Une des animations se déclenchera
3. Profitez du spectacle

Pour plus d'info
Demandez notre brochure
sur le pupitre interactif

100%
Personnalisable

15
Décors
compatibles

3 Types
d'animations
disponibles

AROMA

Aroma

Aroma est un boîtier diffuseur de parfum qui rend votre décor olfactif

Vous paramétrez facilement son débit, sa durée et même son planning. Quatre parfums sont disponibles : chocolat, banquise, sapin givré ou cannelle. Adaptable sur la plupart de nos décors 3D, Aroma est disponible à la location.

Associez lumière et parfum pour une atmosphère complète !





Paramétrage par carte SD via une interface PC :

Débit de parfum, durée de diffusion et intervalles, jours et horaires.

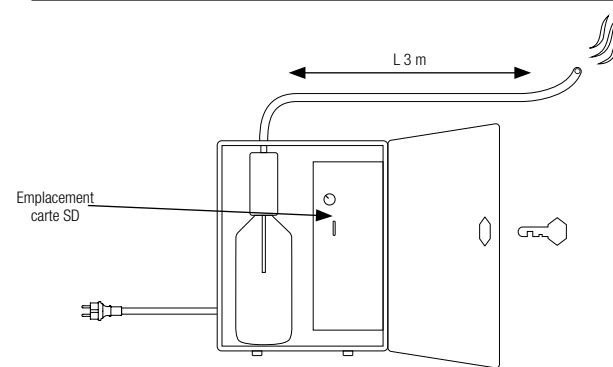
Fermeture sécurisée par clé. Fixation murale ou au sol.

Flacon 1 litre : jusqu'à 2000 heures d'utilisation.



RÉFÉRENCE	DÉSIGNATION	DIMENSIONS	PARFUM	POIDS	P. / 230V
051284	Aroma diffuseur de parfum	H 40 x L 30 x P 15 cm	-	8,4 Kg	65 W
051285	Recharge Aroma	H 22 x Ø 85 cm	 Cannelle	1 Kg	-
051286	Recharge Aroma	H 22 x Ø 85 cm	 Chocolat	1 Kg	-
051287	Recharge Aroma	H 22 x Ø 85 cm	 Sapin givré	1 Kg	-
051288	Recharge Aroma	H 22 x Ø 85 cm	 Banquise	1 Kg	-



LOOMIE



Vivez une expérience immersive de réalité augmentée en centre-ville !

Les visiteurs peuvent interagir avec les illuminations et avec leur environnement. Créez du trafic et dynamisez le centre ville !

Loomie est une application saisonnière de réalité augmentée pour smartphone (Android et IOS). Elle fonctionne sur les lieux que vous aurez définis pour l'événement. Grâce à un totem doté d'un QR code, le visiteur sera invité à télécharger l'application et pourra ainsi profiter d'une palette de jeux 3D interactifs au cœur de votre ville.



Découvrir Loomie

Le but de cette application : créer le buzz en invitant les visiteurs à partager des milliers de photos estampillées à votre effigie !

Par son esprit ludique et sa simplicité d'utilisation, elle vous garantit une communication virale et gratuite sur le web et les réseaux sociaux (facebook, instagram, snapchat, etc...)



1
Activez la géolocalisation

2
Lancez l'application

3
Jouez et partagez

Téléchargez Loomie



5 applications proposées par Loomie



Cette fonction est le fil rouge de l'application. Disponible également à la fin de chaque jeu, elle permet de créer des cartes de vœux numériques personnalisées en quelques secondes.



Encore plus de visibilité et de trafic ! Cette fonction renvoie directement l'utilisateur vers votre site web.



Le vent a disséminé les vêtements de Pigloo tandis qu'il prenait son bain. Dans ce jeu, l'utilisateur doit les retrouver en balayant son environnement avec son écran.



Dans ce contre la montre, il faut aider Père Léon à rattraper un maximum de cadeaux tombés du ciel en le déplaçant sur l'écran.



Le Père Léon engage DéTECTIVE Rudolph pour partir à la recherche des objets qui font «l'Esprit de Noël». Une véritable chasse au trésor dans votre ville !

Une offre clé en main incluant :

- 1 totem autoportant réf. 300006
- 3 jeux pour petits et grands : «Pigloo, le pingouin frileux», «Père Léon, l'attrapeur de cadeaux» et «DéTECTIVE Rudolph - Sauvons Noël !»
- La personnalisation des cartes de vœux digitales à votre logo, ainsi que 8 filtres photographiques amusants
- Lien de redirection vers votre site web
- Les différents éléments graphiques pour la communication de votre ville



JOUEZ
avec la réalité
augmentée



PRENEZ-VOUS
EN PHOTOS
à côté des personnages
virtuels



PERSONNALISEZ
vos photos à l'aide de
filtres type carte postale
et ajoutez un texte



PARTAGEZ
votre photo



RÉFÉRENCE	DÉSIGNATION
LOOMIE	Application Loomie + totem autoportant
300006	Totem autoportant, équipé d'une plaque Loomie avec QR Code
300007	Plaque Loomie avec QR Code

MAESTRIO

La technologie au service
de l'économie d'énergie.

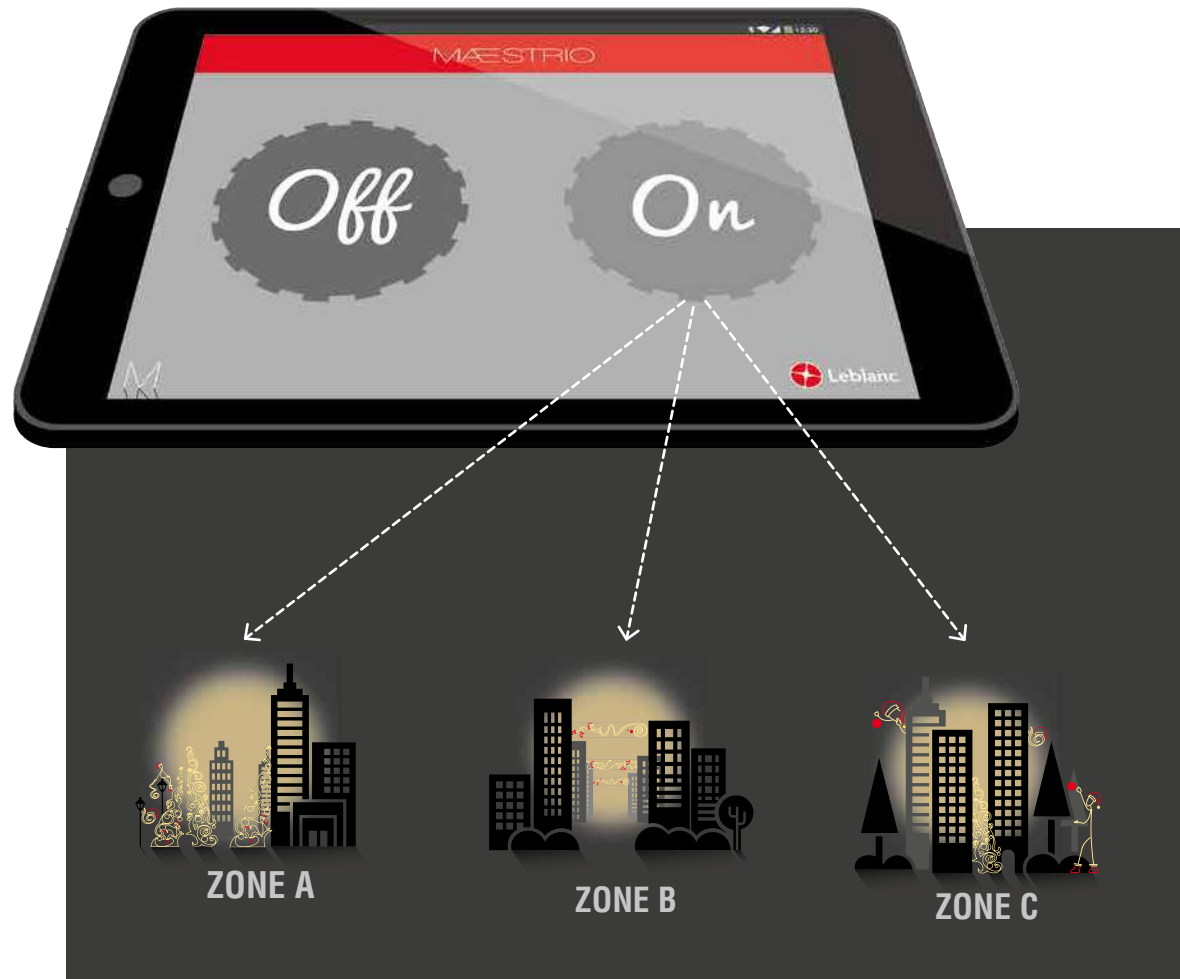

Près de **50%**
d'économie d'énergie
avec Maestrio !

Je programme les horaires et la période de fonctionnement de mes illuminations, zone par zone, en quelques clics sur mon smartphone ou ma tablette.

C'est facile, je n'ai besoin d'aucun raccordement électrique supplémentaire.

En effet, grâce au boîtier Maestrio Saver installé sur les produits Leblanc illuminations, il me suffit de **télécharger l'application Maestrio App** et de me laisser guider.

Plus d'informations
sur Maestrio



Simple et intuitif

- Application intuitive
- Communication **sans fil** (Bluetooth / 868 MHz)
- Création d'une **période de coupure** et 4 exceptions
- **Mémorisation** des programmes garantie même hors tension
- Installation ultra simple grâce aux **connecteurs Plug & Light**

MAESTRIO PASS⁽¹⁾

RÉFÉRENCE	PORTÉE	AUTONOMIE
010020	50 m	7 heures



Boîtier passerelle de communication entre les décors et la tablette ou le smartphone.

Permet de programmer et de commander des décors équipés d'un boîtier Maestrio Saver, grâce à Maestrio App, l'application pour tablette et smartphone.

- Dimensions : H 117 x L 72 x P 27 mm
- Communication sans fil radio / bluetooth
- Portée bluetooth vers le premier boîtier Maestrio Saver de 50 m maxi.
- 7 heures d'autonomie - Fourni avec batterie, chargeur secteur 230V et un câble mini USB
- IP 20

MAESTRIO

Accessoires pour ne pas couper le connecteur du boîtier Maestrio.

CONNECTEUR AVEC PRESSE-ÉTOUPE MÂLE

RÉFÉRENCE	CORDON	LONG.
032355		0,18 m

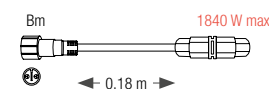

P&L
230V

BOÎTIER MAESTRIO SAVER⁽¹⁾

RÉFÉRENCE	PORTÉE	P. MAX/230V
010019	50 m	460W/AC + 460W/DC



Boîtier d'alimentation pilotable.

Permet de piloter les décors en fonction des horaires souhaités et de créer une plage d'extinction la nuit. Les boîtiers Maestrio Saver communiquent ensemble sans fil.

- Dimensions : H 115 x L 78 x P 33 mm
- Alimentation en 230V AC
- 1 sortie AC max 2A + 1 sortie DC max 2A, P&L Bf
- Raccordement 2,35 mm P&L Bm
- IP 54

CONNECTEUR AVEC PRESSE-ÉTOUPE FEMELLE

RÉFÉRENCE	CORDON	LONG.
032369		0,18 m

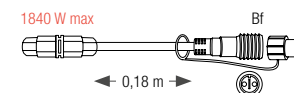

⁽¹⁾ Fonctionne en Europe.

KUBIX3

Réalisez des
shows lumineux
époustouflants
avec Kubix³ !

Une technologie exclusive de Leblanc illuminations.

Ce boîtier de transmission DMX permet de contrôler, dimmer et synchroniser très précisément tous nos décors lumineux et produits d'illuminations, et de réaliser des réseaux indépendants autorisant les créations lumineuses les plus inouïes.



Découvrir Kubix³



Laval



Les Deux Alpes

Kubix³

230V

P&L
230V IP67

RÉFÉRENCE	DÉSIGNATION	C. DMX
110004	Kubix ³ 230V	1/3

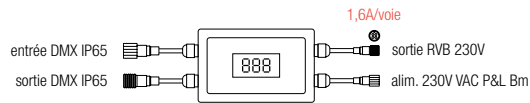

Boîtier de transmission DMX adressable en façade.

Embarque également un mode autonome de plusieurs programmes pour une utilisation seule.

- Dimensions : L 170 x l 73,6 x P 38 mm

ÉCLATEUR 3 VOIES VERS P&L

RÉFÉRENCE	LONG.
300009	40 cm

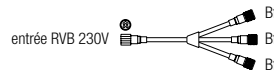

ACCESSOIRES DMX

RÉFÉRENCE	DÉSIGNATION	DIMENSIONS	POIDS	C. DMX
180034	E-Board 512	97 x 166 x 38 mm	0,18 kg	1 x 512

RÉFÉRENCE	DÉSIGNATION	LONG.
080805	Adaptateur DMX int./ext.	20 cm
080190	Câble signal DMX IP 67	10 m
080191	Câble signal DMX IP 67	5 m
080192	Câble signal DMX IP 67	2,50 m

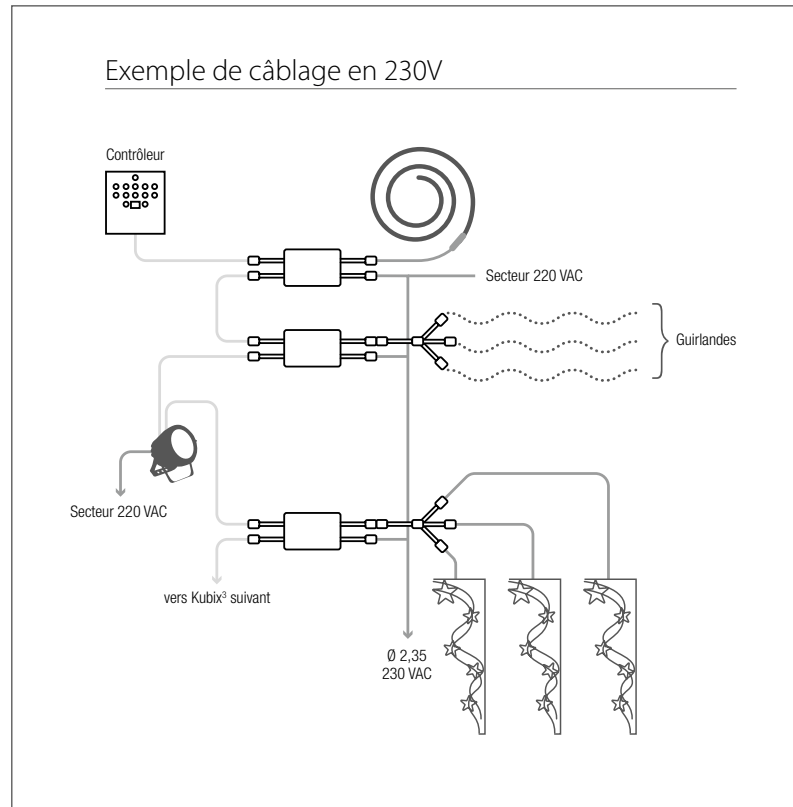



La mise en lumière sur mesure

Révélez la forme réelle de vos édifices et paysages et embellissez-les grâce à la mise en lumière adéquate.

Forts de plus de 15 ans d'expérience, nous répondons à toutes vos envies d'éclairage sur mesure !

Pour ce faire, nous avons rigoureusement sélectionné différents types de projecteurs, adaptés à tous vos projets.

Qu'il s'agisse d'une utilisation en milieu urbain ou rural, de mise en lumière statique ou d'éclairage dynamique, nous ferons de vos idées créatives des réalisations d'exception !

Retrouvez le Kepler 350 p.340





MISE EN LUMIÈRE

P&L Produits 230V interconnectables

IP66 Indice de protection

Installations Pérennes

Une installation pérenne utilise des procédés d'éclairage éprouvés et durables.

Pour mettre en valeur vos bâtiments, nous vous proposons un ensemble de produits pérennes qui s'accordent à leurs spécificités architecturales.

Cette mise en lumière personnalisée permet de valoriser les qualités de vos édifices, tout en réalisant des économies d'énergie. Elle permet de réduire les fuites de lumière et d'être en cohérence avec l'environnement nocturne.





HALTO



SPO 450



SQA 270



SPO 180

La gamme SPO et SQA est idéale pour tous types de mise en lumière.

Grâce à ses **LED RGBL**, vous pourrez obtenir des niveaux de saturation élevés et un mélange de couleurs exceptionnel. Allant de 15 à 450 W, et de 560 à 16 900 lm, vous trouverez le projecteur qui correspondra à votre envie. Nativement doté d'un angle d'ouverture de 6°, vous pourrez adapter au mieux la projection avec notre **choix de filtres optiques** adaptés à chaque projecteur.
Connexion sur câbles épanouis.



SPO 100



SPO 15

IP67

RÉFÉRENCE	DÉSIGNATION	LAMPE	DIMENSIONS	POIDS	P. / 230V	OPTIQUE	C. DMX
180087	SPO 450	RVBL 30 LED	423 x 284 x 443 mm	18 kg	450 W	6°	1/3/4/5/7/15
180091	SQA 270	RVBL 18 LED	530 x 179 x 313 mm	13 kg	270 W	6°	1/3/4/5/7/8
180088	SPO 180	RVBL 8 LED	287 x 245 x 284 mm	8 kg	180 W	6°	1/3/4/5/7/8
180089	SPO 100	RVBL 4 LED	206 x 197 x 217 mm	5 kg	100 W	6°	1/3/4/5/7/8
180090	SPO 15	RVBL 1 LED	176 x 111 x 164 mm	1,7 kg	15 W	6°	1/3/4/5/7/8

ACCESSOIRES

RÉFÉRENCE	DÉSIGNATION	LONGUEUR
080095	E-coder pour adressage	-
080190	Câble signal DMX IP67	10 m
080191	Câble signal DMX IP67	5 m
080192	Câble signal DMX IP67	2,50 m
080065	Rallonge Alimentation 230V	10 m
080064	Rallonge Alimentation 230V	5 m
080063	Rallonge Alimentation 230V	2,50 m
180092	Volets pour SQA 270	-



Liste des filtres et supports de filtres



HALTO



UND 46



UND 12R



UND 43



IP67

RÉFÉRENCE	DÉSIGNATION	LAMPE	DIMENSIONS	POIDS	P. / 230V	OPTIQUE	C. DMX
180103	UND 46	RGBW 12 LED	320 x 320 x 146 mm	8 kg	46 W	16°	8
180105	UND 12R	RGBW 3 LED	Ø 153 x 177,2 mm	2 kg	12 W	16°	5
180104	UND 43	RGBW 12 LED	660 x 96 x 128 mm	3,5 kg	43 W	16°	8

ACCESSOIRE

RÉFÉRENCE	DÉSIGNATION
080095	E-coder pour adressage



Conçus pour les installations en encastrement mural ou au sol, la gamme UND répondra à vos attentes dans ce domaine.

Ces projecteurs sont équipés de LED RGBW et d'une optique de 16°. En barre ou en cercle, sa puissance allant de 12 à 46 W et son flux lumineux de 440 à 1 700 lm vous satisferont par son excellent rendu. Leur boîtier IP67 et leur indice de protection IK10 garantissent une adaptabilité parfaite en intérieur comme en extérieur. Connexion sur câbles épanouis.

BAR



Voir les filtres⁽¹⁾

IP66

RÉFÉRENCE	DÉSIGNATION	LAMPE	DIMENSIONS	POIDS	P. / 230V	OPTIQUE	C. DMX
180201	BAR 9	RVBL 9 LED	305 x 66 x 80 mm	1,2 kg	20 W	15°	1/3/4/5/6/7
180202	BAR 18	RVBL 18 LED	610 x 66 x 80 mm	2,1 kg	40 W	15°	1/3/4/5/6/7/11
180203	BAR 27	RVBL 27 LED	915 x 66 x 80 mm	3,2 kg	60 W	15°	1/3/4/5/6/7/15

ACCESSOIRES

RÉFÉRENCE	DÉSIGNATION	LONGUEUR
080095	E-coder pour adressage	-
180098	Répartiteur DMX/240V 10A	-
180100	Câble signal DMX/230V IP67	10 m
180101	Câble signal DMX/230V IP67	5 m
180102	Câble signal DMX/230V IP67	2,50 m

⁽¹⁾ Prévoir 2 filtres par BAR 18 et 3 filtres par BAR 27

Nouvelle génération de barres LED dédiée à l'éclairage architectural.

La gamme BAR est disponible sous 3 formats, 9, 18 et 27 LED.

Ces barres sont équipées de LED RGLB, offrant une grande précision et une multitude de couleurs. Elles disposent d'un flux lumineux allant de 733 à 1 860 lm, et une puissance de 20 à 60 W. Nativement équipées d'une optique de 15°, vous pourrez adapter au mieux l'angle d'ouverture de votre BAR grâce aux différents filtres.



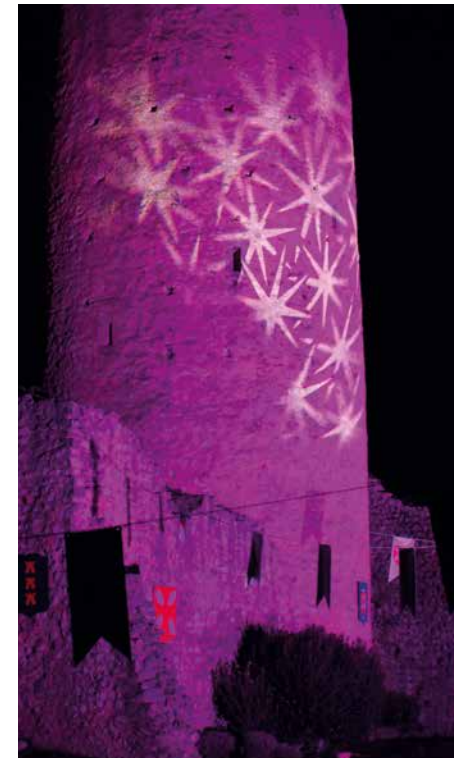

HALTO



NEWTON 210 HD+

Dijon

Parfait allié dans vos mises en lumière architecturales.

Ce projecteur à découpe est équipé d'une LED RGBAL d'une puissance de 250 W. Doté de 4 couteaux manuels et d'un zoom/focus motorisé de 15 à 30°, vous pourrez éclairer avec précision partout où vous le souhaitez. Son porte-gobo rotatif lui permet même de projeter votre logo ! Des macros de blancs variant de 2700 à 8000°K et des macros de couleurs sont intégrés au projecteur. Il dispose également de la technologie Wireless Solution, permettant une gestion DMX sans fil.
Gobo : OD 66 mm / ID 60 mm

IP66

RÉFÉRENCE	DÉSIGNATION	LAMPE	DIMENSIONS	POIDS	P. / 230V	OPTIQUE	C. DMX
180063	Newton 210 HD+	RVBAL LED	668 x 344 x 273 mm	16 kg	250 W	15° > 30° 8/10/13/19	

ACCESSOIRES

RÉFÉRENCE	DÉSIGNATION	LONGUEUR
080190	Câble signal DMX IP67	10 m
080191	Câble signal DMX IP67	5 m
080192	Câble signal DMX IP67	2,50 m

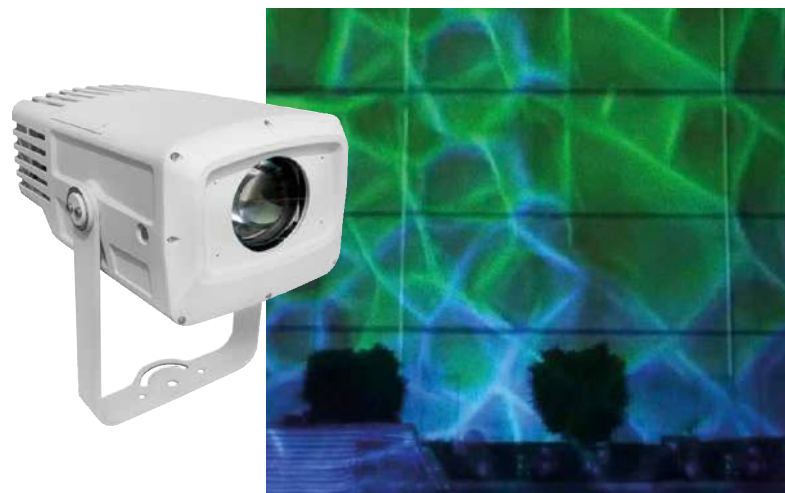

KEPLER 350

Ce projecteur à gobos est indispensable dans votre mise en valeur architecturale, sur bâtiments ou tout autre support en extérieur.

Le Kepler 350 est doté d'une LED blanche 7150°K de 350 W. La puissance de son flux lumineux et son zoom/focus motorisé de 8 à 40° lui permettent des projections à courtes et longues distances. Il dispose d'une roue de 7 gobos rotatifs interchangeables, d'un prisme 3 facettes, d'un frost ainsi qu'une roue d'effets. Sa roue de 7 couleurs et sa trichromie CMY* vous permettront de projeter une multitude de couleurs. La chaleur est évacuée par un caloduc, ce qui permet de conserver une parfaite étanchéité à l'eau et à la poussière. Il dispose également de la technologie Wireless Solution, permettant une gestion DMX sans fil.
Gobo : OD 22.9 mm / ID 19.5 mm

*CMY = Cyan Magenta Yellow

IP66

RÉFÉRENCE	DÉSIGNATION	LAMPE	DIMENSIONS	POIDS	P. / 230V	OPTIQUE	C. DMX
180064	Kepler 350	Bl. froid 1 LED 350 W	605 x 343 x 250 mm	23 kg	350 W	8° > 40° 17/20	



Voir les animations

GOBOS PERSONNALISÉS

Nous réalisons, sur demande, votre visuel personnalisé

à partir de votre image (photo, logo, ...), que ce soit en couleur ou en noir et blanc et adaptable à tous nos projecteurs.

Nous avons également dessiné une collection de gobos, adaptable en noir et blanc ou en couleur, en adéquation avec nos décors, pour une unité totale dans votre projet.

COULEUR	MATIÈRE
Noir et blanc	Verre
1 couleur	Verre
2 couleurs	Verre
3 couleurs	Verre
4 couleurs et plus	Verre



Exemples de visuels personnalisés.



Projecteurs Festifs

Vous avez un événement à venir et vous souhaitez le mettre en lumière ?

De la projection de couleurs, de gobos, d'effets, ...
Qu'il s'agisse d'une façade, dans un parc ou tout autre lieu, nos projecteurs IP sauront répondre à vos attentes de manière adéquate pour embellir tous vos événements !

Ville de Colmar. Conception : Vialis. Prestataire : Concept light







IZY 80
Projecteur gobo rotatif

IP66 * NEW

RÉFÉRENCE	DÉSIGNATION	LAMPE	DIMENSIONS	POIDS	P. / 230V	OPTIQUE
551157*	IZY 80	Bl. froid 1 LED 80 W	260 x 195 x 130 mm	2,3 kg	65 W	33°

ACCESSOIRES

RÉFÉRENCE	DÉSIGNATION
800360*	Kit 6 gobos Noël



réf. 800360



IZY FALL
Projecteur gobo à roue d'animation

IP66 * NEW

RÉFÉRENCE	DÉSIGNATION	LAMPE	DIMENSIONS	POIDS	P. / 230V	OPTIQUE
551158*	IZY FALL	Bl. froid 1 LED 300 W	395 x 194 x 263 mm	6,8 kg	310 W	24° x 46°

Roue d'animation fournie



ACCESSOIRES

RÉFÉRENCE	DÉSIGNATION
800361*	Roue d'animation snowfall



réf. 800361

Simplicité d'utilisation

Installation des gobos grâce à un système avec aimant et ouverture du capot sans outils.



IZY 300
Projecteur 6 gobos fixes

IP66

* NEW

RÉFÉRENCE	DÉSIGNATION	LAMPE	DIMENSIONS	POIDS	P./230V	OPTIQUE
551159*	IZY 300	□ Bl. froid 1 LED 300 W	370 x 215 x 215 mm	6 kg	530 W	35°

ACCESSOIRES

RÉFÉRENCE	DÉSIGNATION
800360*	Kit 6 gobos Noël



réf. 800360

Ajustement de l'affichage

Fourni avec une télécommande qui permet d'ajuster l'intervalle entre le changement des gobos, ou de fixer sur un seul gobo. Gobos non rotatifs.

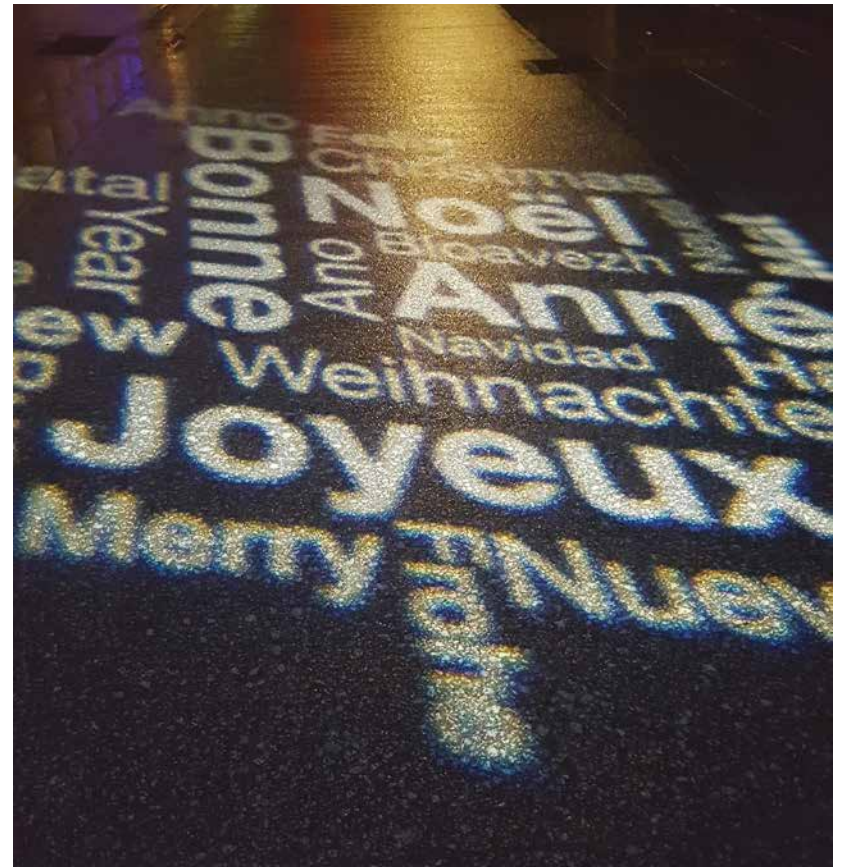



MINIKOLOR



SUPERKOLOR



SUPRAKOLOR



ZOOMKOLOR

Cette gamme de projecteurs est parfaite pour vos événements d'extérieur.

Ces projecteurs sont dotés de LED RGBW d'une puissance allant de 30 à 235 W, jusqu'à 3 100 lm, d'une optique de 25° ainsi que d'un zoom motorisé de 4,5 à 45°.

IP66

RÉFÉRENCE	DÉSIGNATION	LAMPE	DIMENSIONS	POIDS	P. / 230V	OPTIQUE	C. DMX
180143	MiniKolor	RGBW 7 LED 4 W	220 x 175 x 228 mm	4,1 kg	30 W	16° > 31°	4/4/5/6/7/9/10/15
080598	SuperKolor HD	RGBW 7 LED 15 W	191 x 240 x 290 mm	7 kg	128 W	8° > 40°	3/4/5/6/7/12/17/25
080594	Suprakolor HD	RGBW 14 LED 15 W	325 x 283 x 236 mm	8,6 kg	235 W	8° > 40°	3/4/5/6/7/12/17
080703	ZoomKolor HD	RGBW 1 LED 60 W	345 x 242 x 245 mm	4,5 kg	85 W	4,5° > 45°	9/12/17

ACCESSOIRES

RÉFÉRENCE	DÉSIGNATION	LONGUEUR
080190	Câble signal DMX IP67	10 m
080191	Câble signal DMX IP67	5 m
080192	Câble signal DMX IP67	2,50 m
080065	Rallonge Alimentation 230V	10 m
080064	Rallonge Alimentation 230V	5 m
080063	Rallonge Alimentation 230V	2,50 m
MEL-CABLAGE	Adaptateurs DMX et alimentation	-



Auberge de l'Orangerie – Passy (74)



ARIANE 1430 FC MKII

Ce projecteur barre est équipé de 14 LED RGB, pour une puissance de 450W. Il est équipé d'optique de 33°. Ses 14 blocs LED sont pilotables point par point **pour varier les utilisations et s'adapter à de multiples concepts scénographiques.**



FLOODLITE

Ce projecteur renferme dans sa petite taille une LED COB RGBW qui vous surprendra avec sa puissance de 200 W et son angle d'ouverture de 60°.

Son poids et sa taille le rendent facilement dissimulable. Il est également équipé d'une simulation halogène.



ACCESSOIRES

RÉFÉRENCE	DÉSIGNATION	LONGUEUR
080190	Câble signal DMX IP67	10 m
080191	Câble signal DMX IP67	5 m
080192	Câble signal DMX IP67	2,50 m
080065	Rallonge Alimentation 230V	10 m
080064	Rallonge Alimentation 230V	5 m
080063	Rallonge Alimentation 230V	2,50 m
MEL-CABLAGE	Adaptateurs DMX et alimentation	-

IP65

RÉFÉRENCE	DÉSIGNATION	LAMPE	DIMENSIONS	POIDS	P. / 230V	OPTIQUE	C. DMX
180200	Ariane 1430FC MKII	RVB 14 LED 30 W	230 x 180 x 1110 mm	6,5 kg	450 W	35°	2/3/5/8/42/44/56
180108	Floodlite HD	RVB 1 LED 200 W	235 x 110 x 190 mm	3 kg	200 W	60°	4/7/10/11/15



ARCHIKOLOR

La gamme ArchiKolor est idéale pour éclairer de grandes surfaces, en intérieur comme en extérieur.

Grâce à leur grand angle d'ouverture de 60 ou 120°, et leur puissance de 72 ou 180 W, vous pouvez passer de la couleur que vous souhaitez avec leur LED RGB. Leurs volets « coupe-flux » vous permettent d'éviter d'éclairer des zones non souhaitées.



IP65

RÉFÉRENCE	DÉSIGNATION	LAMPE	DIMENSIONS	POIDS	P. / 230V	OPTIQUE	C. DMX
080593	ArchiKolor 60FC	RVB 1 LED 60 W	202x123x222 mm	3,5 kg	72 W	120°	3/5/6
080667	ArchiKolor 150FC	RVB 1 LED 150 W	320x315x200 mm	9,2 kg	180 W	60°	3/4/5



Cluses (74)

ACCESSOIRES ARCHIKOLOR

RÉFÉRENCE	DÉSIGNATION	LONGUEUR
080190	Câble signal DMX IP67	10 m
080191	Câble signal DMX IP67	5 m
080192	Câble signal DMX IP67	2,50 m
080065	Rallonge Alimentation 230V	10 m
080064	Rallonge Alimentation 230V	5 m
080063	Rallonge Alimentation 230V	2,50 m
180014	Volet pour ArchiKolor 60FC 60W	-



TONEKOLOR



STORMLITE

IP65

RÉFÉRENCE	DÉSIGNATION	LAMPE	DIMENSIONS	POIDS	P. / 230V	OPTIQUE	C. DMX
080802	ToneKolor 4406 HD	RVBW 44 LED 6 W	490x285x 105 mm	9 kg	260 W	35°	1/3/4/5/10/14/15

IP65

RÉFÉRENCE	DÉSIGNATION	LAMPE	DIMENSIONS	POIDS	P. / 230V	OPTIQUE	C. DMX
180061	StormLite HD	RVBW 1200 LED	490 x 364 x 117 mm	10,5 kg	800 W	130°	1/3/4/8/9/14/17

Ces projecteurs sont particulièrement adaptés pour l'éclairage de façade ou tout événement d'extérieur.

Dotés d'une puissance de 260 ou 800 W, avec une optique de 35 ou 130°, leurs LED RGBW permettront d'obtenir la couleur que vous souhaitez. Connectique d'alimentation via PowerCon True1 et signal XLR5 broches.

ACCESSOIRES

RÉFÉRENCE	DÉSIGNATION
180038	Volets pour ToneKolor 4406HD
MEL-CABLAGE	Adaptateurs DMX et alimentation





AQUA 480 BWS

Gobos fixes

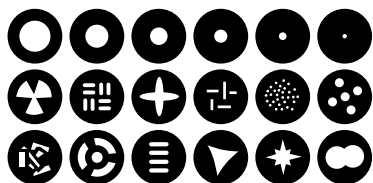

Gobos rotatifs indexables



Verre : Ø 22,5 mm
Image : Ø 9 mm

Livrés avec l'Aqua 480 BWS



AQUA LED 1500 SPOT

Gobos rotatifs

Verre : Ø 37,5 mm
Image : Ø 24 mm

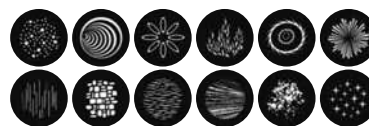

Livrés avec l'Aqua 1500 SPOT

IP65

RÉFÉRENCE	DÉSIGNATION	LAMPE	DIMENSIONS	POIDS	P. / 230V	OPTIQUE	C. DMX
180052	Aqua 480 BWS	☐ Lampe 480 W, 6900K	521 x 463 x 561 mm	42 kg	650 W	2,8° > 60°	21/28
180136	Aqua LED 1500 Spot	☐ Blanc LED 620W, 8000K	846 x 533 x 630 mm	55 kg	930 W	8° > 56°	25/31/38

ACCESSOIRE

RÉFÉRENCE	DÉSIGNATION
180067	Lampe Ushio pour Aqua 480BWS
MEL-CABLAGE	Adaptateurs DMX et alimentation



Besoin de faire évoluer votre projection ? La gamme AQUA sera votre partenaire idéal.

Avec leur puissance de 650 et 930 W et leur zoom/focus allant de 2,8 à 60°, ces projecteurs automatiques sont ultra lumineux. Ils disposent chacun d'une roue de couleurs, d'une trichromie CMY*, et de 2 roues de gobos, dont au moins 1 roue de gobos rotatifs. Ils sont équipés de prismes, ainsi que d'une roue d'effets. Ils disposent également de la technologie Wireless Solution, permettant une gestion DMX sans fil. Connectique d'alimentation via PowerCon True1 et signal XLR5 broches. Ces projecteurs sont livrés en flight-case.

Gobo Aqua 480 BWS : OD 22,5 mm / ID 9 mm
Gobo Aqua 1500 Spot : OD 37,5 mm / ID 24 mm

*CMY = Cyan Magenta Yellow

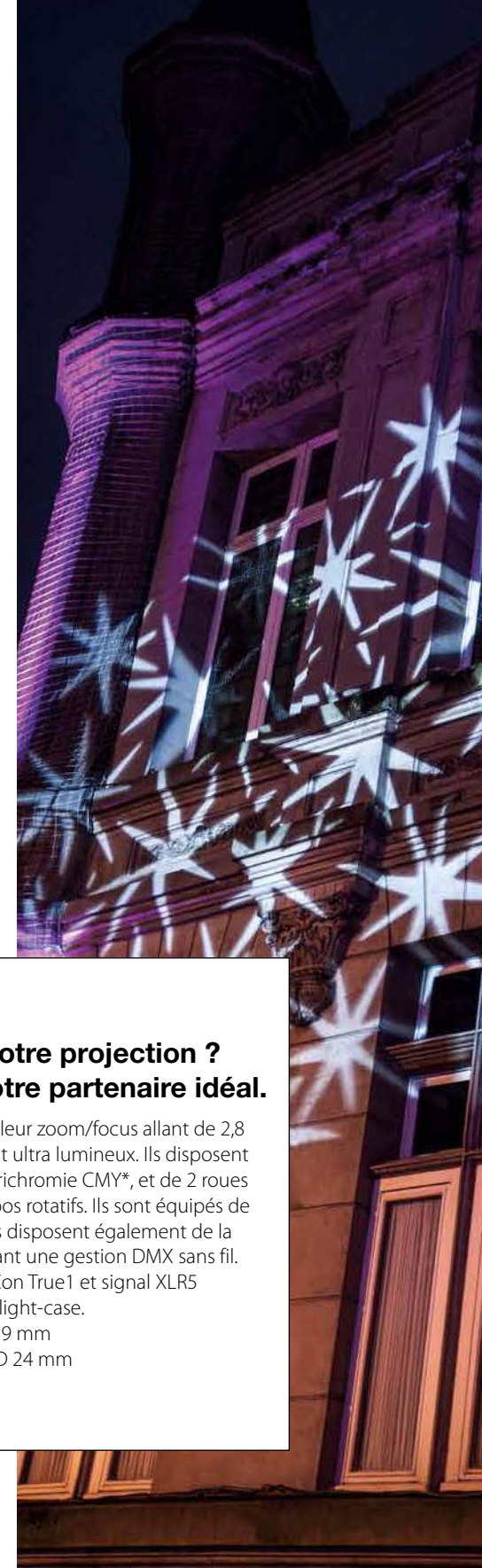



E-BOARD

IP20

RÉFÉRENCE	DÉSIGNATION	DIMENSIONS	POIDS	C. DMX
180163	E-Board 1024 MKIII	127 x 110 x 40 mm	0,18 kg	1 x 512
180034	E-Board 512	97 x 166 x 38 mm	0,18 kg	1 x 512
080400	E-Board 1024	116 x 123 x 40 mm	0,18 kg	2 x 512

Ce boîtier vous permettra d'animer tous vos événements ainsi que vos décors lumineux.

En version 512 ou 1024 canaux DMX, vous pourrez rappeler vos scénographies enregistrées grâce aux boutons sur la face avant.



Fête Nationale



WHITEBOX

IP65

RÉFÉRENCE	DÉSIGNATION	DIMENSIONS	POIDS	C. DMX
002063	WhiteBox FLEX-1 G5	45 x 160 x 245 mm	0,2 kg	1 x 512
002062	WhiteBox FLEX-2 G5	45 x 160 x 245 mm	0,2 kg	2 x 512

Facilitez vos installations en enlevant des câbles. Optez pour le DMX sans fil !

Ces boîtiers peuvent supporter 512 à 1024 canaux DMX, et être utilisés en tant qu'émetteurs, récepteurs ou encore répéteurs DMX, le tout IP65.

HALTO



SPLITTER

IP65

RÉFÉRENCE	DÉSIGNATION	DIMENSIONS
180189	Splitter DMX 1 In 2 Out	182 x 65 x 85 mm
180190	Splitter DMX 1 In 4 Out	182 x 65 x 85 mm

VIDÉOPROJECTION

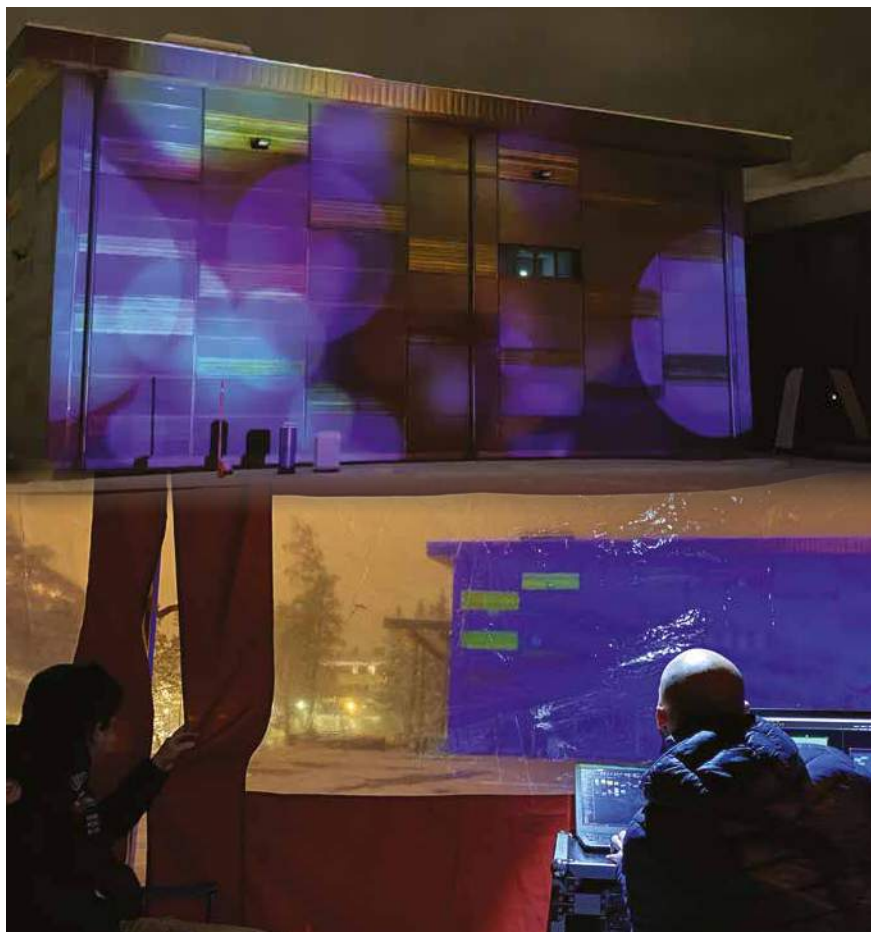

Leblanc illuminations enrichit ses compétences et se diversifie davantage pour vous accompagner au mieux dans vos projets.

Nous avons développé pour vous un système de vidéoprojection étanche fonctionnant en parfaite autonomie.

1. Nos équipes ont créé 3 scénarios à personnaliser, parmi lesquels vous pourrez en choisir un pour profiter d'une projection quotidienne durant toute la saison.
2. Lors d'une soirée de démonstration, qui devra se dérouler en amont et dans les conditions du projet final, il sera convenu de la quantité de vidéoprojecteurs, qui dépend de la surface de projection, de l'environnement lumineux, ...
3. Chaque aspect sera pris en compte pour que le rendu de la projection soit la plus qualitative possible.

DÉSIGNATION	DIMENSIONS	POIDS
Vidéoprojection	750 x 644 x 534 mm	41 kg



Pour plus d'info
Nous consulter



PRESTATIONS

Pour vous accompagner dans vos projets, nous vous proposons différents types de prestations. De la préparation de câbles à la mise en route de l'installation, **tout sera mis en œuvre pour vous guider au mieux dans la réalisation de vos mises en lumière.**

MEL-CABLAGE :

- Action réalisée sur un projecteur pour faire correspondre les connectiques du produit au projet du client
- Adresser le projecteur / Définir un programme statique

MEL-PREPA :

- Plan de câblage du projet
- Programmation d'un show défini avec le client
- Assistance téléphonique avec interlocuteur dédié Mise en Lumière

MEL-ASSIST :

- Déplacement sur site
- Réglage des projecteurs et vérification de l'installation
- Validation du fonctionnement des produits

MEL-FORMA :

- Déplacement sur site 4 personnes maximum par formation :
 - Formation à l'utilisation des projecteurs
 - Formation au logiciel de pilotage
 - Formations diverses

MEL-SCAN :

- Déplacement sur site
- Prise de mesure des bâtiments
- Fourniture de fichiers de données

MEL-TWINKLY :

- Déplacement sur site
- Réglage des décors/produits et vérification de l'installation
- Validation du fonctionnement des produits
- Formation devant le produit à l'utilisation et au pilotage de la technologie Twinkly PRO

Notre scanner haute performance permet un relevé 3D précis d'objets et de bâtiments complexes.

Ce relevé de côtes automatisé est un précieux atout car il permet, d'effectuer en un temps record, toutes les mesures nécessaires et d'intégrer ces données à la simulation de votre projet de mise en lumière. Vous pourrez également récupérer les fichiers neutres dans une interface simple et intuitive, compatible avec n'importe quel système d'exploitation, pour toutes vos utilisations futures.



RÉFÉRENCE

- MEL-CABLAGE
- MEL-PREPA
- MEL-ASSIST
- MEL-FORMA
- MEL-SCAN
- MEL-TWINKLY

FREEVOX,

Spécialiste du son, de l'éclairage et de l'image dans tous les domaines de l'audio professionnel.

Freevox distribue et fabrique des produits de référence permettant la réalisation de projets audiovisuels dans les domaines du spectacle vivant et de l'installation fixe.

Grâce à une offre couvrant intégralement les domaines audio, image et lumière, Freevox a la capacité unique de mettre en œuvre l'ensemble de ses produits et les compétences de ses équipes techniques pour préconiser à tout type de projet des solutions performantes et fiables.



La bonne voie

+33(0)820 230 007

contact@freevox.fr | www.freevox.fr

— son
éclairage
image





ANNEXE TECHNIQUE

CONFORMITÉ DE NOS PRODUITS

Tous les produits Leblanc illuminations sont conformes à l'ensemble des normes et directives européennes. Les certificats de conformité produits sont fournis sur simple demande.

NOM DIRECTIVE

DOMAINE D'APPLICATION



Directive 2011/65/UE

La directive européenne ROHS vise à limiter l'utilisation de 6 substances dangereuses (plomb, mercure, cadmium, chrome hexavalent, les polybromobiphényles PBB, les polybromodiphényléthers PBDE).

RoHS signifie Restriction of the use of certain Hazardous Substances in electrical and electronic equipment, c'est-à-dire « restriction de l'utilisation de certaines substances dangereuses dans les équipements électriques et électroniques ».



Directive
DEEE

Directives 2012/19/UE

Les déchets d'équipements électriques et électroniques (DEEE, D3E ou PEEVF - produit électronique en fin de vie - en anglais Waste Electronic and Electrical Equipment WEEE) sont une catégorie de déchets définis par la réglementation européenne comme « les équipements fonctionnant grâce à des courants électriques ou à des champs électromagnétiques, ainsi que les équipements de production, de transfert et de mesure de ces courants et champs, conçus pour être utilisés à une tension ne dépassant pas 1000 volts en courant alternatif et 1500 volts en courant continu ».

En Europe, cette directive vise à rendre obligatoire la valorisation des DEEE et d'instaurer le principe de la responsabilité du producteur. Les consommateurs contribueront au processus en payant une éco-participation ou éco-taxe, comprise dans le prix d'achat des nouveaux équipements.

NORMES SUR LES PRODUITS

N° DE LA NORME

DOMAINE D'APPLICATION

EN 60598-1	Norme générale luminaire.
EN 60598-2-20	Norme particulière guirlandes lumineuses.
EN 60598-2-21	Norme particulière cordons lumineux.
EN 60598-2-7	Norme luminaire concernant les luminaires portatifs employés dans les jardins.
EN 60598-2-4	Norme luminaire concernant les appareils portatifs à usage général.
EN 60598-2-13	Norme luminaire concernant les produits encastrables dans le sol.
EN 60598-2-2	Norme luminaire concernant les encastrables (autres que dans le sol).
EN 60598-2-17	Norme luminaire ayant une application dans les théâtres, les studios de TV, le cinéma et la photographie.

NORMES SUR LES COMPOSANTS

N° DE LA NORME

DOMAINE D'APPLICATION

EN 62471, EN 60825-1	Sécurité des appareils laser (degré de dangerosité pour la rétine de la classe 1 à 3, la classe 1 étant celle qui régit tous nos types de produits).
EN 55014, EN 61547, EN 61000-3-2 et 3-3	Normes portant sur l'EMC (Electro Compatibilité Magnétique, ou CEM en anglais) des animateurs et transformateurs (= parasites).
EN 61347-2-11	Prescriptions générales de sécurité pour les circuits électroniques divers des luminaires. Exigence de sécurité (dit LVD en anglais) pour les appareillages de lampes destinés à être utilisés sur des alimentations en courant continu jusqu'à 250V et/ou sur des alimentations à courant alternatif jusqu'à 1000V, 50Hz ou 60Hz (pour nos animateurs).
EN 61558-2-6	Sécurité des transformateurs, blocs d'alimentation et analogues (animateurs et transformateurs).

LES LUMINAIRES SE CLASSENT EN 3 CATÉGORIES

LUMINAIRE DE CLASSE I

Luminaire dans lequel la protection contre les chocs électriques ne repose pas uniquement sur l'isolation principale, mais qui comporte une mesure de sécurité supplémentaire sous la forme de moyens de raccordement des parties conductrices accessibles à un conducteur de protection relié au câblage fixe de l'installation (mise à la terre), d'une manière telle que les parties conductrices accessibles ne puissent devenir actives en cas de défaillance de l'isolation principale.

= produits 230V avec câble double isolation (caoutchouc) + terre.

LUMINAIRE DE CLASSE II

Luminaire dans lequel la protection contre les chocs électriques ne repose pas uniquement sur l'isolation principale mais qui comporte des mesures supplémentaires de sécurité, telle que la double isolation ou l'isolation renforcée. Ces luminaires ne comportent aucun moyen de protection reposant sur la mise à la terre ou sur les conditions de l'installation.

= produits 230V avec câble double isolation (caoutchouc) mais sans mise à la terre.

LUMINAIRE DE CLASSE III

Luminaire dans lequel la protection contre les chocs électriques repose sur son alimentation sous très basse tension de sécurité (TBTS) - inférieure à 50V - et dans lequel ne sont pas engendrées des tensions supérieures à la TBTS.

= produits très basse tension via transformateur avec simple isolation (PVC) et sans mise à la terre.

Remarques :

- Sur une alimentation de Classe I, on peut brancher des produits de Classe I ou II.
- Sur une alimentation de Classe II, on ne peut brancher que des produits de Classe II.

Nos décors répondent aux contraintes d'isolation des luminaires de classe II,

ce qui leur confère une sécurité maximale pour le public et les professionnels de l'installation.

INDICES DE PROTECTION

IP est l'indice de protection contre les corps solides et liquides. En extérieur, l'indice de protection minimum est IP44.

I P X X

1^{er} chiffre de protection = CORPS SOLIDES

2nd chiffre de protection = CORPS LIQUIDES

IP PROTECTION

0	Pas de protection.
1	Protégé contre les corps solides supérieurs à 50mm (contacts involontaires de la main).
2	Protégé contre les corps solides supérieurs à 12,5mm (doigts de la main).
3	Protégé contre les corps solides supérieurs à 2,5mm (outils, vis).
4	Protégé contre les corps solides supérieurs à 1mm (outils fins, petits fils).
5	Protégé contre les poussières (pas de dépôt nuisible).
6	Totalement protégé contre les poussières.

IP PROTECTION

0	Pas de protection.
1	Protégé contre les chutes verticales de gouttes d'eau (condensation).
2	Protégé contre les chutes de gouttes d'eau jusqu'à 15° de la verticale.
3	Protégé contre l'eau en pluie jusqu'à 60° de la verticale.
4	Protégé contre les projections d'eau de toutes directions.
5	Protégé contre les jets d'eau de toutes directions à la lance.
6	Totalement protégé contre les projections d'eau assimilables aux paquets de mer.
7	Protégé contre les effets de l'immersion.
8	Protégé contre les effets de l'immersion prolongée dans des conditions spécifiées (suivi d'une indication de la profondeur maximale d'immersion en mètres).

ACCESSIBILITÉ AU PUBLIC DES DÉCORS 230V

Les installations accessibles au public

Elles sont situées à une hauteur inférieure à 3 m au-dessus du sol ou à moins de 1 m en projection horizontale d'un balcon, d'une terrasse ou de tout endroit accessible au public. Sont donc également comprises les installations lumineuses directement posées au sol.

Quelles sont les précautions à prendre ?

■ Extrait de la norme C 17-202, § 5.1.2

«Les circuits doivent être protégés à leur origine par des dispositifs différentiels résiduels à haute sensibilité (30mA) pour assurer une protection complémentaire contre les contacts directs.»

■ Extrait de la norme C 17-202, § 5.2.2

«L'inaccessibilité maintenue assure la protection contre les contacts directs. Du point de vue des contacts indirects, les circuits doivent être protégés par un dispositif différentiel à courant résiduel de moyenne sensibilité (300mA).

Le raccordement doit être effectué par des connexions fixes.

Les raccordements non fixes et les prises de courant même inaccessibles sont protégés par des dispositifs différentiels à haute sensibilité (30mA). Si une partie de l'installation temporaire ne respecte pas les règles de l'inaccessibilité, les prescriptions de 5.1.2 doivent être appliquées au moins sur la partie concernée.»

INSTALLATIONS ACCESSIBLES AU PUBLIC

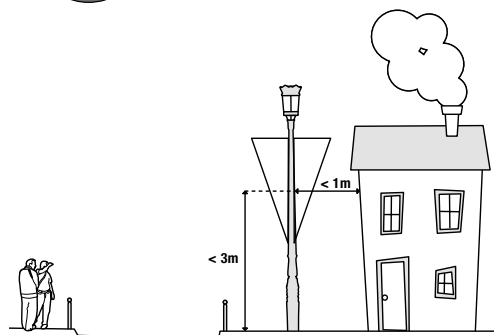
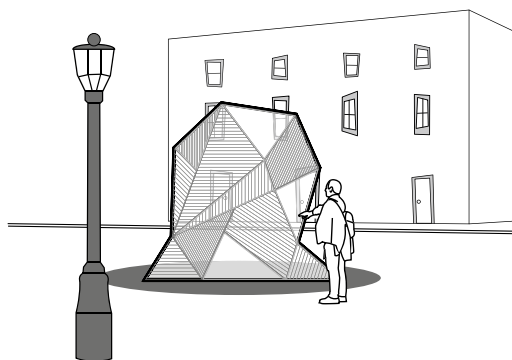

INSTALLATIONS NON ACCESSIBLES AU PUBLIC

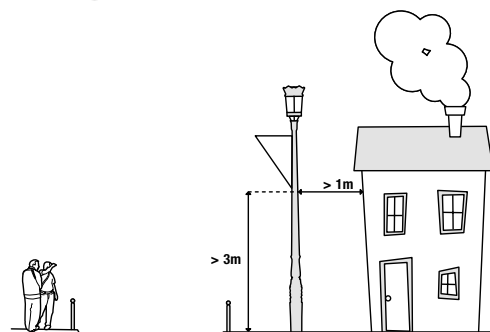
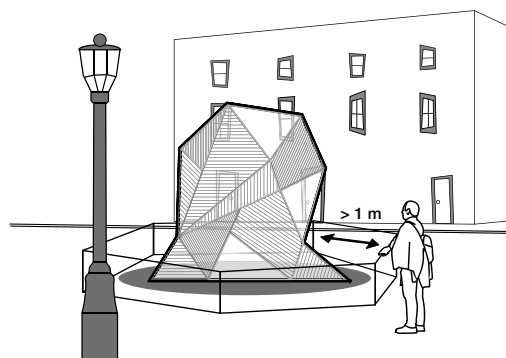

KITS DE FIXATION

CANDÉLABRES

HAUTEUR (MM)	FIXATIONS FOURNIES
de 1 000 à 2 000	2 kits 032094
de 2 500 à 3 500	3 kits 032094
4 000	4 kits 032094

TRAVERSÉES

LARGEUR (MM)	FIXATIONS FOURNIES
2 000	2 kits 032220
3 000	3 kits 032220
de 4 000 à 6 000	4 kits 032220

ESSENTIELS

LARGEUR (MM)	FIXATIONS FOURNIES
1 000 x 1 000	2 kits 032094 + 2 kits 032220
2 000 x 800	2 kits 032094 + 2 kits 032220
3 000 x 1 000	3 kits 032094 + 3 kits 032220

SUSPENSIONS

Fixation fournie pour les petites suspensions : kit 032233

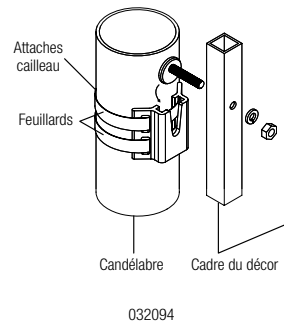

Tous nos décors sont livrés avec des fixations rapides, non montées.

Attention de ne pas fixer vos décorations avec des colliers de serrage plastique !

CORDONS D'ALIMENTATION

Tous nos décors sont livrés avec un cordon d'alimentation :

- Si toutes les côtes du décor sont inférieures ou égales à 3 m, un câble d'alimentation de 3 m (réf.050476) est fourni.
- Si une côte du décor est supérieure à 3 m, un câble d'alimentation de 5 m (réf.050477) est fourni.



ÉQUIPER UN ARBRE DE RIDEAUX LUMINEUX

DÉTERMINER LE PÉRIMÈTRE DE L'ARBRE

$$P = \pi \times D$$

Périmètre en m / $= 3,14$ / Diamètre en m

DÉTERMINER LA HAUTEUR DE LA DESCENTE DU RIDEAU

$$L = P \times (3/8)$$

Hauteur de la descente en m

Remarque : On multiplie le périmètre de l'arbre par 3/8^{ème} car c'est la hauteur standard décorée sur un arbre. Il n'est pas nécessaire de décorer jusqu'à la cime de l'arbre, puisque, de toute façon, les passants ne le verront pas.

DÉTERMINER LE NOMBRE DE RIDEAUX

Il faut d'abord déterminer le nombre de descentes (ND) pour réaliser le tour de l'arbre (on considère 0,5 m d'espace entre chaque guirlande sur le diamètre) :

$$\text{Nombre de descentes} \swarrow \text{ND} = \frac{P}{0,5}$$

Puis, il faut diviser le nombre de descentes (ND) par le nombre de descentes du rideau (NDR) pour trouver le nombre de rideaux (NR) :

$$\text{Nombre de rideaux} \swarrow \text{NR} = \frac{\text{ND}}{\text{NDR}}$$

Remarque : Vous pouvez arrondir le nombre de rideaux au-dessus ou en-dessous du résultat obtenu, en fonction de la densité des points lumineux désirée.

EXEMPLE

DÉTERMINER LE PÉRIMÈTRE DE L'ARBRE

$$P = \pi \times 5 = 15,7 \text{ m}$$

Périmètre en m / $= 3,14$ / Diamètre en m

DÉTERMINER LA HAUTEUR DE LA DESCENTE DU RIDEAU

$$L = 15,7 \times (3/8) = 5,88 \text{ m}$$

Hauteur de la descente en m

➤ Une hauteur de 5 m suffit.

DÉTERMINER LE NOMBRE DE RIDEAUX

Il faut d'abord déterminer le nombre de descentes (ND) pour réaliser le tour de l'arbre (on considère 0,5 m d'espace entre chaque guirlande sur le diamètre) :

$$\text{Nombre de descentes} \swarrow \text{ND} = \frac{15,7}{0,5} = 31,4$$

Puis, il faut diviser le nombre de descentes (ND) par le nombre de descentes du rideau (NDR) pour trouver le nombre de rideaux (NR) :

$$\text{Nombre de rideaux} \swarrow \text{NR} = \frac{31,4}{18} = 1,74$$

➤ Deux rideaux sont donc nécessaires.

ÉQUIPER UN ARBRE DE RIDEAUX LUMINEUX

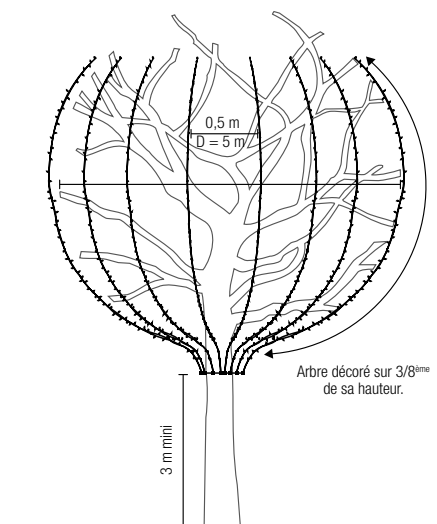
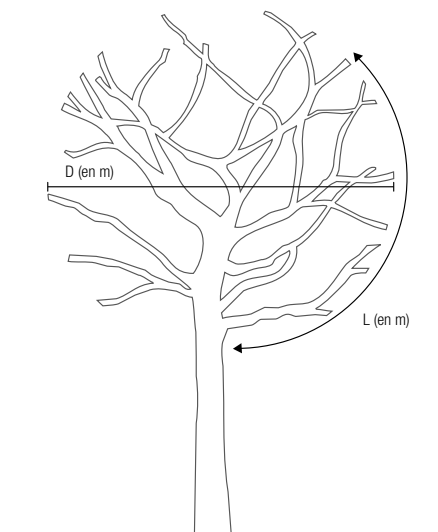
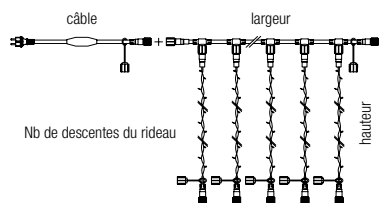

Pose dite à «la Française» : les guirlandes englobent l'arbre.

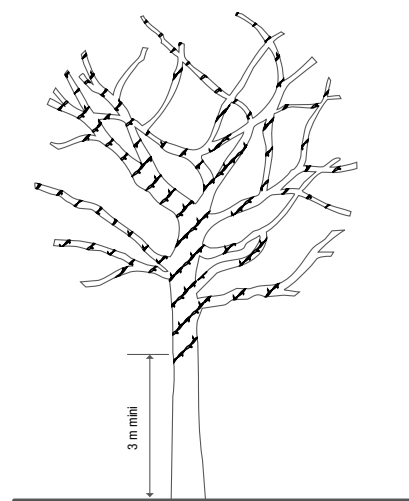

Remarque : Il existe aussi une pose dite à «l'Américaine», où les guirlandes sont enroulées autour des branches.



Pose « à l'américaine »

ÉQUIPER UN ARBRE DE GUIRLANDES LUMINEUSES

DÉTERMINER LE PÉRIMÈTRE DE L'ARBRE

$$P = \pi \times D$$

Périmètre en m = 3,14 Diamètre en m

CALCULER LE NOMBRE DE TOURS (NT) DE GUIRLANDE (0,3 M ENTRE CHAQUE TOUR)

$$NT = \frac{H}{0,3}$$

Nombre de tours

DÉTERMINER LA LONGUEUR TOTALE (LT) DE GUIRLANDES NÉCESSAIRE

$$LT = \frac{NT \times P}{2}$$

Longueur totale en m

DÉTERMINER LE NOMBRE DE GUIRLANDES (NG) NÉCESSAIRE

$$NG = \frac{LT}{LG}$$

Nombre de guirlandes Longueur de la guirlande utilisée en m

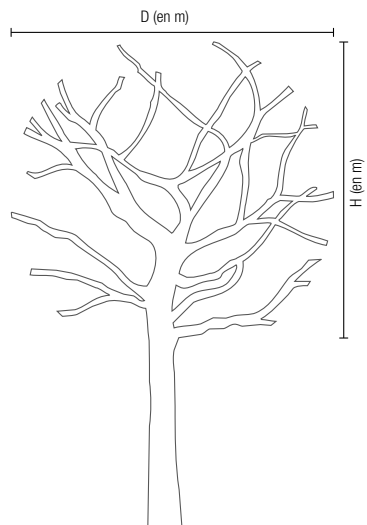

EXEMPLE

DÉTERMINER LE PÉRIMÈTRE DE L'ARBRE

$$P = \pi \times 4,5 = 14,13 \text{ m}$$

CALCULER LE NOMBRE DE TOURS (NT) DE GUIRLANDE (0,3 M ENTRE CHAQUE TOUR)

$$NT = \frac{6}{0,3} = 20$$

DÉTERMINER LA LONGUEUR TOTALE (LT) DE GUIRLANDES NÉCESSAIRE

$$LT = \frac{20 \times 14,13}{2} = 141,3 \text{ m}$$

DÉTERMINER LE NOMBRE DE GUIRLANDES (NG) NÉCESSAIRE

$$NG = \frac{141,3}{20} = 7,065$$

7 ou 8 guirlandes sont donc nécessaires, en fonction de la densité souhaitée.

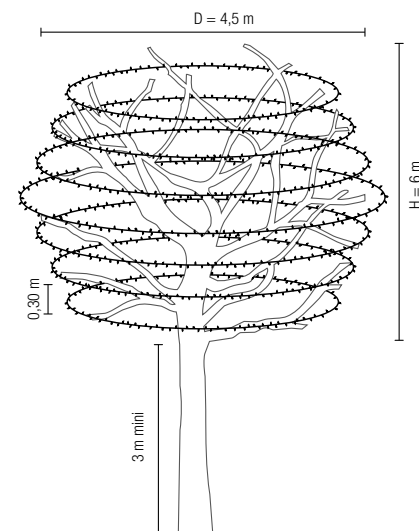

ÉQUIPER UN SAPIN DE GUIRLANDES LUMINEUSES

DÉTERMINER LE PÉRIMÈTRE DE L'ARBRE

$$P = \pi \times D$$

Périmètre en m = 3,14 Diamètre en m

CALCULER LE NOMBRE DE TOURS (NT) DE GUIRLANDE (0,3 M ENTRE CHAQUE TOUR)

$$NT = \frac{H}{0,3}$$

Nombre de tours

DÉTERMINER LA LONGUEUR TOTALE (LT) DE GUIRLANDES NÉCESSAIRE

$$LT = \frac{NT \times P}{2}$$

Longueur totale en m

DÉTERMINER LE NOMBRE DE GUIRLANDES (NG) NÉCESSAIRE

$$NG = \frac{LT}{LG}$$

Nombre de guirlandes Longueur de la guirlande utilisée en m

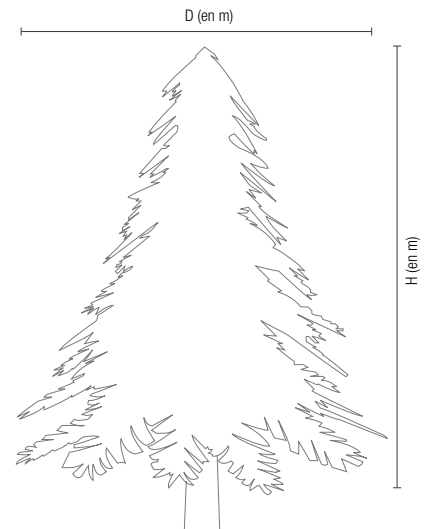

EXEMPLE

DÉTERMINER LE PÉRIMÈTRE DE L'ARBRE

$$P = \pi \times 3 = 9,42 \text{ m}$$

CALCULER LE NOMBRE DE TOURS (NT) DE GUIRLANDE (0,3 M ENTRE CHAQUE TOUR)

$$NT = \frac{8}{0,3} = 26,66$$

DÉTERMINER LA LONGUEUR TOTALE (LT) DE GUIRLANDES NÉCESSAIRE

$$LT = \frac{26,66 \times 9,42}{2} = 125,6 \text{ m}$$

DÉTERMINER LE NOMBRE DE GUIRLANDES (NG) NÉCESSAIRE

$$NG = \frac{125,6}{20} = 6,28$$

7 guirlandes sont donc nécessaires pour décorer ce sapin.

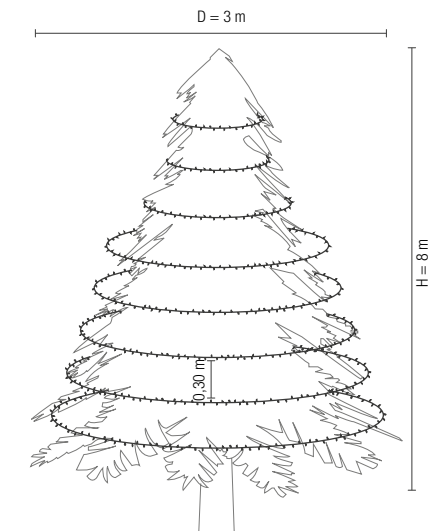

Remarque : suivant les cas, vous pouvez diminuer ou augmenter l'espace entre les guirlandes :

- sapin dense : 0,15 m
- sapin normal : 0,30 m
- sapin peu fourni : 0,50 m

ÉQUIPER UN ARBRE DE GUIRLANDES B22

DÉTERMINER LE PÉRIMÈTRE DE L'ARBRE

$$P = \pi \times D$$

Périmètre en m / $\pi = 3,14$ / Diamètre en m

CALCULER LE NOMBRE DE TOURS (NT) DE GUIRLANDE (1 M ENTRE CHAQUE TOUR)

$$NT = \left(\frac{H}{1} \right) / 2$$

Nombre de tours

DÉTERMINER LA LONGUEUR TOTALE (LT) DE GUIRLANDES NÉCESSAIRE

$$LT = NT \times P$$

Longueur totale en m

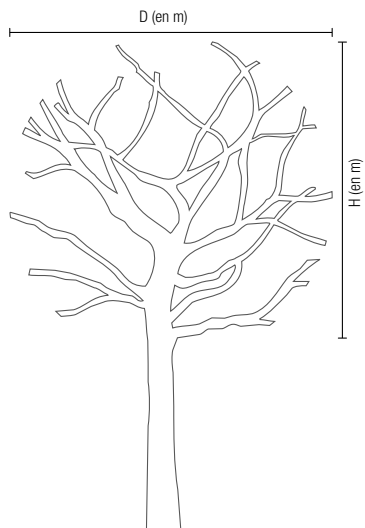

EXEMPLE

DÉTERMINER LE PÉRIMÈTRE DE L'ARBRE

$$P = \pi \times 5 = 15,7 \text{ m}$$

CALCULER LE NOMBRE DE TOURS (NT) DE GUIRLANDE (1 M ENTRE CHAQUE TOUR)

$$NT = \frac{8}{2} = 4$$

DÉTERMINER LA LONGUEUR TOTALE (LT) DE GUIRLANDES NÉCESSAIRE

$$LT = 4 \times 15,7 = 62,8 \text{ m}$$

En fonction de la densité souhaitée, prendre soit une guirlande de 50 m/140 douilles, soit une guirlande de 50 m/200 douilles

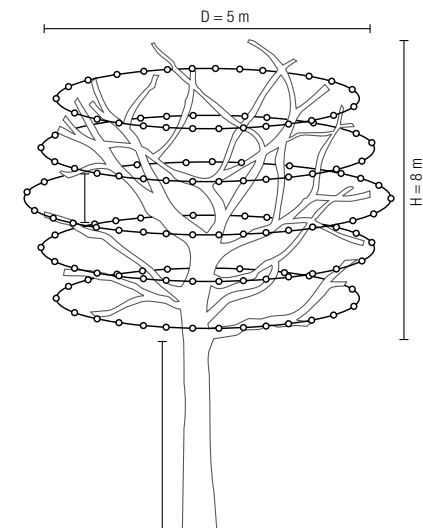

ÉQUIPER UN SAPIN DE GUIRLANDES B22

DÉTERMINER LE PÉRIMÈTRE DE L'ARBRE

$$P = \pi \times D$$

Périmètre en m / $\pi = 3,14$ / Diamètre en m

CALCULER LE NOMBRE DE GUIRLANDES (NG) (2 M ENTRE CHAQUE DESCENTE)

$$NG = \frac{P}{2}$$

Nombre de guirlandes

DÉTERMINER LA LONGUEUR (LG) D'UNE DESCENTE DE GUIRLANDE

$$LG = \sqrt{H^2 + \left(\frac{D}{2}\right)^2}$$

Longueur totale en m

DÉTERMINER LA LONGUEUR TOTALE (LT) NÉCESSAIRE

$$LT = LG \times NG$$

Longueur totale en m

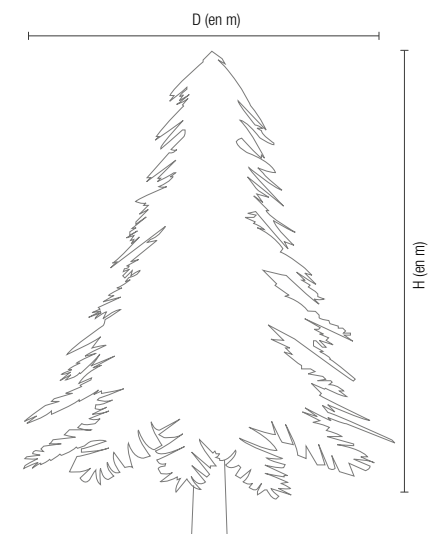

EXEMPLE

DÉTERMINER LE PÉRIMÈTRE DE L'ARBRE

$$P = \pi \times 6 = 18,84 \text{ m}$$

CALCULER LE NOMBRE DE GUIRLANDES (NG)

$$NG = \frac{18,84}{2} = 9,42$$

DÉTERMINER LA LONGUEUR (LG) D'UNE DESCENTE DE GUIRLANDE

$$LG = \sqrt{10^2 + \left(\frac{6}{2}\right)^2} = 10,44 \text{ m}$$

DÉTERMINER LA LONGUEUR TOTALE (LT) NÉCESSAIRE

$$LT = 10,44 \times 9,42 = 98,34 \text{ m}$$

Il faut donc une guirlande B22 de 100 m.

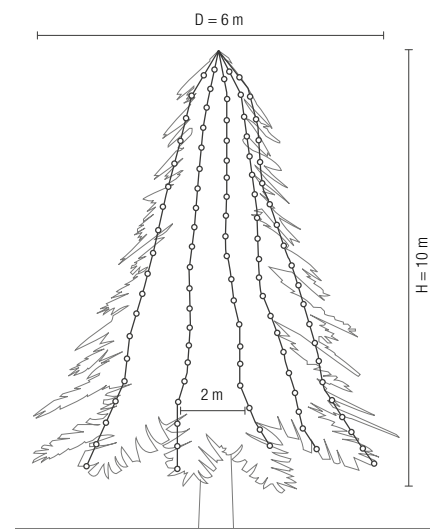

INSTALLER UN PLAFOND LUMINEUX

EXEMPLE : équiper une rue, de 100 m de long par 4 m de large, d'un plafond lumineux LED

DÉTERMINER LE NOMBRE DE POINTS D'ACCROCHE MINIMUM

$$\frac{\text{Longueur de la rue}}{9,6} = \frac{100}{9,6} = 10,41$$

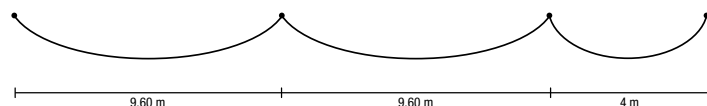

Il faut 12 points d'accroche (ou filins) :
10 espaces de 9,60 m + 11^{ème} espace de 4 m

DÉTERMINER LE NOMBRE DE COLLECTEURS EN LARGEUR (RÉF.058919).

$$\frac{\text{Largeur de la rue}}{\text{Longueur du collecteur}} = \frac{4}{1} = 4$$

Il faut 4 collecteurs en largeur.

DÉTERMINER LE NOMBRE TOTAL DE GUIRLANDES DE 20 M.

Sachant qu'il faut 4 câbles collecteurs en largeur et que chaque collecteur comprend 4 connecteurs, il y aura 16 départs de guirlandes (4 x 4 = 16).

On a aussi 10 espaces de 9,60 m (sachant qu'il faut 10 m de guirlandes pour couvrir 9,60 m de plafond) + 1 espace de 4 m (qu'on pourra couvrir avec 5 m de guirlandes).

Pour chacune des 16 longueurs, il faudra donc 5 guirlandes de 20 m + 1 guirlande de 5 m :

- 16 départs de 5 guirlandes de 20 m = 16 x 5 = 80 guirlandes de 20 m.
- 16 compléments de 5 m = $\frac{16 \times 5}{20} = 4$ guirlandes de 20 m (sectionnables tous les 5 m).

Pour réaliser le plafond de cette rue, il faudra donc prévoir 84 guirlandes de 20 m.

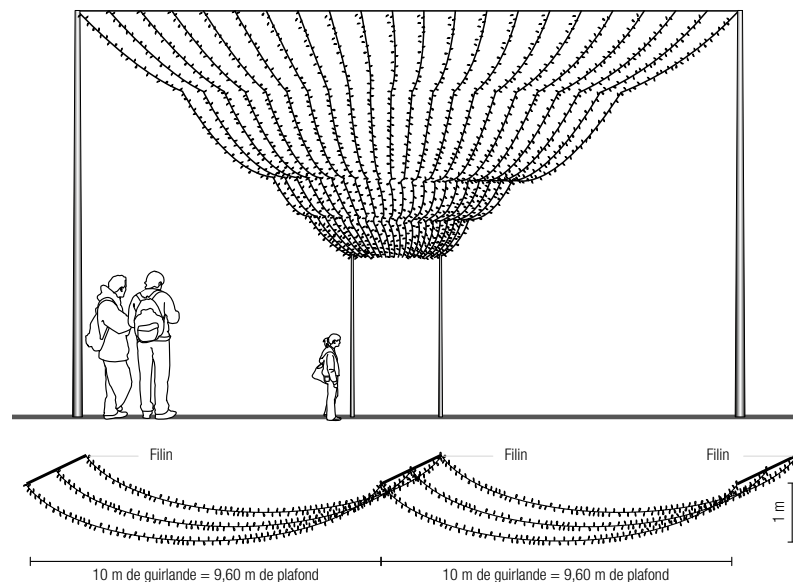

Remarque : Il faut savoir que pour 10 m de guirlande, vous ne pourrez couvrir que 9,60 m de plafond. Il faudra donc prévoir des points d'accroche tous les 9,60 m ou moins.

DÉTERMINER LE NOMBRE D'ALIMENTATIONS (RÉF.550663 + 300002)

Sachant qu'une guirlande LED fixe consomme 17W/230V, la consommation totale du plafond sera de : 84 x 17 = 1428 W.

Ici, nous sommes limités en puissance par le câble d'alimentation qui supporte une puissance maximum de 920W/230V (à cause du redresseur de 4A). Ainsi : $\frac{1428}{920} = 1,55$

Il faudra donc prévoir 2 alimentations.

INSTALLER UN PLAFOND LUMINEUX

Exemples de câblage :

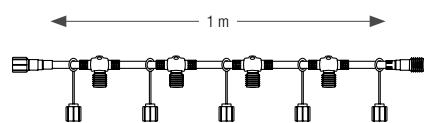
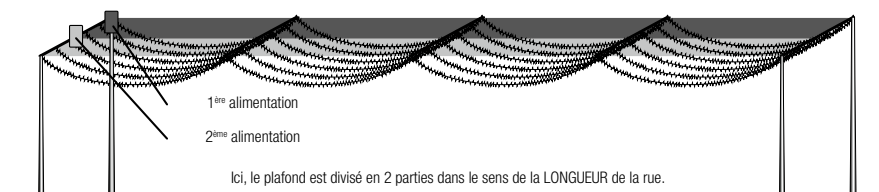
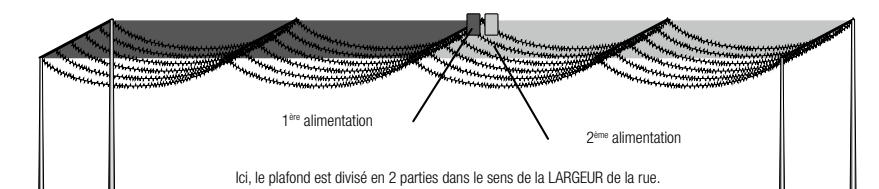
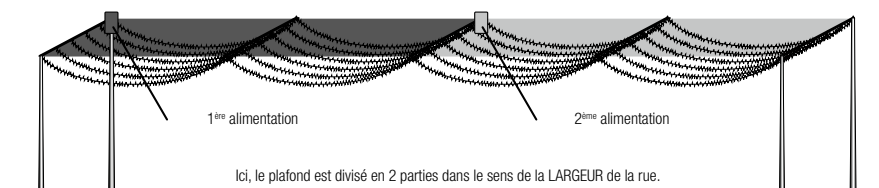

058919
Câble collecteur 2 fils, pour guirlandes LED fixes (voir p.303)

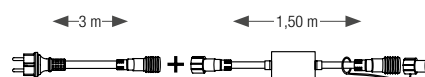

550663 + 300002
Câble d'alimentation + redresseur 4A (voir p.302)



INSTALLER UN CHAPITEAU LUMINEUX OCTOGONAL

Exemple : équiper une place carrée de 30 m de long avec un chapiteau lumineux LED octogonal

PRÉPARER LES FIXATIONS

Tendre 4 câbles acier à l'aide des kits candélabre/candélabre (réf. 113030) entre les 4 mâts situés en périphérie du futur chapiteau.

CALCULER LE CÔTÉ DE L'OCTOGONE

Afin d'obtenir un octogone, tendre 4 câbles acier à l'intérieur du carré de base, à l'aide des kits candélabre/candélabre (réf. 113030). Ne pas oublier de fixer les clips de suspension (réf. 032198) sur les câbles en périphérie pour éviter le déplacement des câbles intérieurs.

$$\frac{30}{3,41} = 8,80 \text{ m}$$

Largeur de la place

Il faudra alors placer les filins intérieurs à 8,80 m à partir des mâts situés en périphérie.

FIXER LES GUIRLANDES

Pour poser une guirlande, connecter une extrémité sur un départ de câble collecteur fixé sur la couronne centrale. Puis, fixer l'autre extrémité de la guirlande sur le câble acier en périphérie, tout en réalisant une courbe (= trait en pointillé gris).

Le surplus de la guirlande peut-être utilisé de 3 manières différentes :

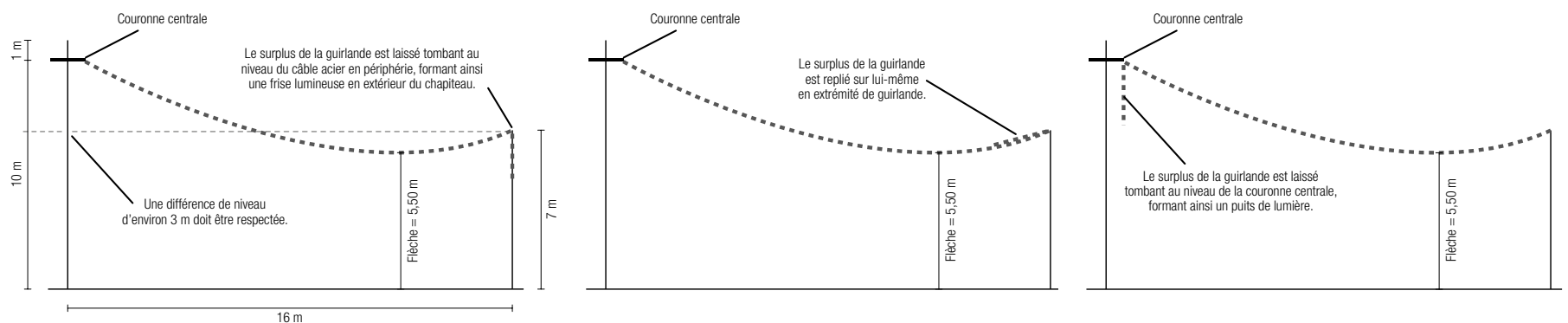
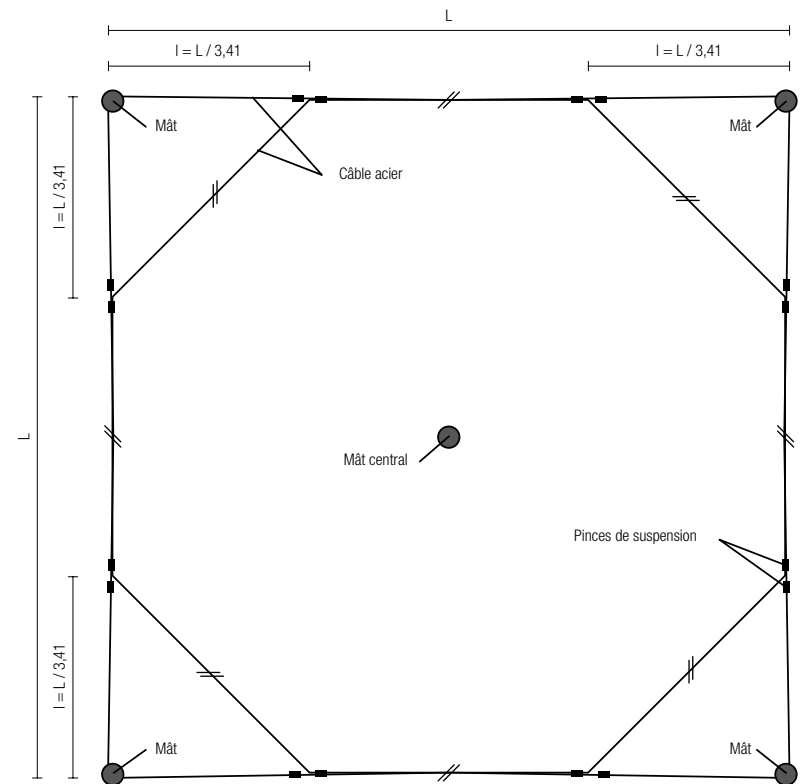

QU'EST-CE QU'UNE LED ?

CARACTÉRISTIQUES

Composant électronique capable d'émettre de la lumière lorsqu'il est parcouru par un courant électrique, la LED s'alimente en courant continu.

Quand une LED grille, le courant continue de passer. Elle n'éclaire plus mais continue d'alimenter celles qui suivent. Seul un point lumineux manque. Il arrive parfois que toute une section de LED s'éteigne. Dans ce cas, il s'agit d'une connexion défectueuse plutôt que de plusieurs LED défectueuses.

En moyenne, les séries de LED se composent de 45 à 60 points lumineux. Plus il y a de LED, moins il est nécessaire d'ajouter de résistances, donc plus le produit est fiable (en effet, les résistances multiplient les points de connexion, chauffent et consomment du courant inutilement).

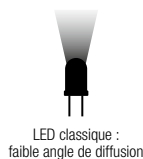
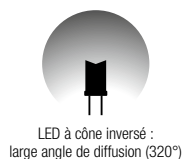

Toutes nos LED sont à cône inversé. Les LED à cône inversé offrent un angle de diffusion de la lumière beaucoup plus large qu'une LED classique.

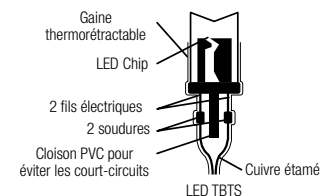
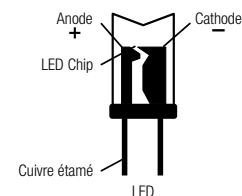

FABRICATION

On découpe une puce de silicium différente pour chaque couleur. La luminosité dépendra de la taille de la puce. Elle est mesurée en 'mil' (0.0254mm). La puce est la partie la plus chère de la LED. Diminuer la taille de la puce fait vite baisser le prix de la LED.

La puce est connectée au niveau électrique, et encapsulée dans de l'époxy ou du silicone. C'est la forme de l'encapsulation qui détermine la diffusion de la lumière. On obtient ainsi une LED à cône inversé (pour un large angle de diffusion), ou une LED classique (pour un faisceau plus concentré). La diffusion peut encore être modifiée par l'apport d'une optique placée sur la diode. Il existe 2 catégories de LED : les diodes faible puissance, utilisées pour les décorations de Noël (taille de 3 à 8 mm, 2 à 4 lumens, environ 0,1 W, 20 mA, 3,2 V), et les diodes de puissance, utilisées pour la mise en lumière de bâtiments (taille 1 à 2 cm, 40 à 80 lumens/W, 1 à 3 W, 350 à 1000 mA).

DURÉE DE VIE

En fin de vie, la LED ne s'éteint pas mais sa luminosité baisse progressivement avec le temps. La durée de vie d'une LED correspond au temps écoulé jusqu'à ce qu'elle n'émette plus que 75% de la luminosité de départ. La durée de vie ne caractérise pas la qualité de la lumière, ni sa façon dont elle change dans le temps.

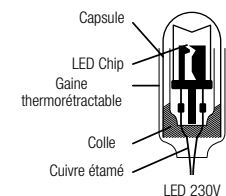

QU'EST-CE QU'UNE LED ?

LES AVANTAGES DE LA LED

Le terme LED est une abréviation de Light Emitting Diode (Diode Electro-Luminescente). Cette technologie présente de nombreux avantages :

- Très faible consommation d'énergie (économie)
- Très longue durée de vie (fiabilité), d'où une forte baisse des coûts d'entretien et de remplacement
- Miniaturisation
- Une importante palette de couleur
- Les LED de qualité ont un rendement lumineux supérieur aux ampoules à incandescence (80 lm/W contre 14 lm/W)

LES DIFFÉRENTS TYPES DE LED

LES LED DIP (DUAL IN-LINE PACKAGE) À CÔNE INVERSÉ

Ø 3 mm, Ø 5 mm et Ø 8 mm

Ce sont celles que l'on retrouve essentiellement dans tous nos produits d'illuminations.

Ce sont également les premières LED utilisées dans l'éclairage, elles offrent des performances plus modestes que les LED de puissance, mais coûtent moins chères.

On retrouve les LED traversantes dans la majorité de nos guirlandes et cordons lumineux.



LED DIP à cône inversé

LES LED SMD

De technologie plus récente, elles présentent l'avantage d'être plus compactes avec des performances similaires aux LED traversantes Ø 5 mm. Ces LED permettent de concevoir des designs plus minces, avec une meilleure intégration.

On retrouve les LED SMD dans notre gamme de produits Chromex'line ainsi que dans nos certaines guirlandes, cordons et ampoules LED.



LED SMD

LES LED DE PUISSANCE

LED dédiées à l'éclairage, elles présentent l'avantage de pouvoir recevoir différentes optiques indépendantes. Sans optique, ces LED ont un angle de dispersion d'environ 110°. Leur flux lumineux est d'environ 100 lumen/Watt (en blanc) et il ne va pas cesser de progresser.

On retrouve ces LED dans nos projecteurs LED.



LED de puissance

PROJECTION ET PILOTAGE DMX

TABLEAU DES DIAMÈTRES DE PROJECTION

Vous pouvez choisir le projecteur adapté à votre projet selon son angle de projection minimum, pour mettre en lumière un bâtiment à une distance donnée.

DISTANCE DE PROJECTION (EN MÈTRES)

ANGLE DU FAISCEAU (EN DEGRÉS)	1	2	3	4	5	6	7	8	9	10	11	12	13	14	15	18	20	25	30	35	40	45	50	60	70	80
10°	0,17	0,35	0,52	0,70	0,87	1,05	1,22	1,40	1,57	1,75	1,92	2,10	2,27	2,45	2,62	3,15	3,50	4,37	5,25	6,12	7,00	7,87	8,75	10,50	12,25	14,00
11°	0,19	0,39	0,58	0,77	0,96	1,16	1,35	1,54	1,73	1,93	2,12	2,31	2,50	2,70	2,89	3,47	3,85	4,81	5,78	6,74	7,70	8,67	9,63	11,55	13,48	15,41
12°	0,21	0,42	0,63	0,84	1,05	1,26	1,47	1,68	1,89	2,10	2,31	2,52	2,73	2,94	3,15	3,78	4,20	5,26	6,31	7,36	8,41	9,46	10,51	12,61	14,71	16,82
13°	0,23	0,46	0,68	0,91	1,14	1,37	1,60	1,82	2,05	2,28	2,51	2,73	2,96	3,19	3,42	4,10	4,56	5,70	6,84	7,98	9,11	10,25	11,39	13,67	15,95	18,23
14°	0,25	0,49	0,74	0,98	1,23	1,47	1,72	1,96	2,21	2,46	2,70	2,95	3,19	3,44	3,68	4,42	4,91	6,14	7,37	8,59	9,82	11,05	12,28	14,73	17,19	19,65
15°	0,26	0,53	0,79	1,05	1,32	1,58	1,84	2,11	2,37	2,63	2,90	3,16	3,42	3,69	3,95	4,74	5,27	6,59	7,90	9,22	10,53	11,85	13,17	15,80	18,53	21,06
16°	0,28	0,56	0,84	1,12	1,41	1,69	1,97	2,25	2,53	2,81	3,09	3,37	3,65	3,94	4,22	5,06	5,62	7,03	8,43	9,84	11,24	12,65	14,05	16,86	19,68	22,49
17°	0,30	0,60	0,90	1,20	1,49	1,79	2,09	2,39	2,69	2,99	3,29	3,59	3,89	4,18	4,48	5,38	5,98	7,47	8,97	10,46	11,96	13,45	14,95	17,93	20,92	23,91
18°	0,32	0,63	0,95	1,27	1,58	1,90	2,22	2,53	2,85	3,17	3,48	3,80	4,12	4,43	4,75	5,70	6,34	7,92	9,50	11,09	12,67	14,25	15,84	19,01	22,17	25,34
19°	0,33	0,67	1,00	1,34	1,67	2,01	2,34	2,68	3,01	3,35	3,68	4,02	4,35	4,69	5,02	6,02	6,69	8,37	10,04	11,71	13,39	15,06	16,73	20,08	23,43	26,77
20°	0,35	0,71	1,06	1,41	1,76	2,12	2,47	2,82	3,17	3,53	3,88	4,23	4,58	4,94	5,29	6,35	7,05	8,82	10,58	12,34	14,11	15,87	17,63	21,16	24,69	28,21
21°	0,37	0,74	1,11	1,48	1,85	2,22	2,59	2,97	3,34	3,71	4,08	4,45	4,82	5,19	5,56	6,67	7,41	9,27	11,12	12,97	14,83	16,68	18,53	22,24	25,95	29,65
22°	0,39	0,78	1,17	1,56	1,94	2,33	2,72	3,11	3,50	3,89	4,28	4,67	5,05	5,44	5,83	7,00	7,78	9,72	11,66	13,61	15,55	17,49	19,44	23,33	27,21	31,10
23°	0,41	0,81	1,22	1,63	2,03	2,44	2,85	3,26	3,66	4,07	4,48	4,88	5,29	5,70	6,10	7,32	8,14	10,17	12,21	14,24	16,28	18,31	20,35	24,41	28,48	32,55
24°	0,43	0,85	1,28	1,70	2,13	2,55	2,98	3,40	3,83	4,25	4,68	5,10	5,53	5,95	6,38	7,65	8,50	10,63	12,75	14,88	17,00	19,13	21,26	25,51	29,76	34,01
25°	0,44	0,89	1,33	1,77	2,22	2,66	3,10	3,55	3,99	4,43	4,88	5,32	5,76	6,21	6,65	7,98	8,87	11,08	13,30	15,52	17,74	19,95	22,17	26,60	31,04	35,47
26°	0,46	0,92	1,39	1,85	2,31	2,77	3,23	3,69	4,16	4,62	5,08	5,54	6,00	6,46	6,93	8,31	9,23	11,54	13,85	16,16	18,47	20,78	23,09	27,70	32,32	36,94
27°	0,48	0,96	1,44	1,92	2,40	2,88	3,36	3,84	4,32	4,80	5,28	5,76	6,24	6,72	7,20	8,64	9,60	12,00	14,40	16,81	19,21	21,61	24,01	28,81	33,61	38,41
28°	0,50	1,00	1,50	1,99	2,49	2,99	3,49	3,99	4,49	4,99	5,49	5,98	6,48	6,98	7,48	8,98	9,97	12,47	14,96	17,45	19,95	22,44	24,93	29,92	34,91	39,89
29°	0,52	1,03	1,55	2,07	2,59	3,10	3,62	4,14	4,66	5,17	5,69	6,21	6,72	7,24	7,76	9,31	10,34	12,93	15,52	18,10	20,69	23,28	25,86	31,03	36,21	41,38
30°	0,54	1,07	1,61	2,14	2,68	3,22	3,75	4,29	4,82	5,36	5,89	6,43	6,97	7,50	8,04	9,65	10,72	13,40	16,08	18,76	21,44	24,12	26,79	32,15	37,51	42,87
31°	0,55	1,11	1,66	2,22	2,77	3,33	3,88	4,44	4,99	5,55	6,10	6,66	7,21	7,77	8,32	9,98	11,09	13,87	16,64	19,41	22,19	24,96	27,73	33,28	38,83	44,37
32°	0,57	1,15	1,72	2,29	2,87	3,44	4,01	4,59	5,16	5,73	6,31	6,88	7,46	8,03	8,60	10,32	11,47	14,34	17,20	20,07	22,94	25,81	28,67	34,41	40,14	45,88
33°	0,59	1,18	1,78	2,37	2,96	3,55	4,15	4,74	5,33	5,92	6,52	7,11	7,70	8,29	8,89	10,66	11,85	14,81	17,77	20,73	23,70	26,66	29,62	35,55	41,47	47,39
34°	0,61	1,22	1,83	2,45	3,06	3,67	4,28	4,89	5,50	6,11	6,73	7,34	7,95	8,56	9,17	11,01	12,23	15,29	18,34	21,40	24,46	27,52	30,57	36,69	42,80	48,92
35°	0,63	1,26	1,89	2,52	3,15	3,78	4,41	5,04	5,68	6,31	6,94	7,57	8,20	8,83	9,46	11,35	12,61	15,76	18,92	22,07	25,22	28,38	31,53	37,84	44,14	50,45
36°	0,65	1,30	1,95	2,60	3,25	3,90	4,55	5,20	5,85	6,50	7,15	7,80	8,45	9,10	9,75	11,70	13,00	16,25	19,50	22,74	25,99	29,24	32,49	38,99	45,49	51,99
37°	0,67	1,34	2,01	2,68	3,35	4,02	4,68	5,35	6,02	6,69	7,36	8,03	8,70	9,37	10,04	12,05	13,38	16,73	20,08	23,42	26,77	30,11	33,46	40,15	46,84	53,54
38°	0,69	1,38	2,07	2,75	3,44	4,13	4,82	5,51	6,20	6,89	7,58	8,26	8,95	9,64	10,33	12,40	13,77	17,22	20,66	24,10	27,55	30,99	34,43	41,32	48,21	55,09
39°	0,71	1,42	2,12	2,83	3,54	4,25	4,96	5,67	6,37	7,08	7,79	8,50	9,21	9,92	10,62	12,75	14,16	17,71	21,25	24,79	28,33	31,87	35,41	42,49	49,58	56,66
40°	0,73	1,46	2,18	2,91	3,64	4,37	5,10	5,82	6,55	7,28	8,01	8,74	9,46	10,19	10,92	13,10	14,56	18,20	21,84	25,48	29,12	32,76	36,40	43,68	50,96	58,24
60°	1,15	2,31	3,46	4,62	5,77	6,93	8,08	9,24	10,39	11,55	12,70	13,86	15,01	16,17	17,32	20,78	23,09	28,87	34,64	40,41	46,19	51,96	57,74	69,28	80,83	92,38

DMX: DIGITAL MULTIPLEXING

Le DMX est un protocole venu des USA, introduit en 1986. C'est un système libre de droit et sa mise en œuvre est économique. Le protocole DMX est un standard pour la transmission d'informations entre commandes et récepteurs déportés. Tout repose sur des trains d'impulsions numériques composés de signaux rectangulaires transmis de façon cylindrique sur une fréquence de 250 kHz. 24 à 512 canaux peuvent être transmis sur une même trame, avec 512 Start codes possibles.

Précautions :

- C'est du courant faible, il faut donc éviter d'être proche de courant fort à haute émission.
- La tension par rapport à la masse = - 7V à + 12V.
- Le courant entre les 2 conducteurs doit être de 200 mV mini.
- Les branchements en Y sont strictement défendus. Il faut impérativement mettre un boîtier de dérivation avec ampli.
- Le signal doit impérativement être ré-amplifié tous les 200 m environ ou tous les 20 produits.

VOCABULAIRE TECHNIQUE

AMPÈRE (A)

Unité de mesure de l'intensité du courant correspondant au nombre d'électrons qui traversent un point du circuit en une seconde.

VOLT (V)

Unité de mesure de la tension. La tension décrit la différence de potentiel électrostatique entre deux points et est associée à l'énergie qu'il faut à un électron pour se déplacer entre ces deux points.

WATT (W)

Unité de mesure de la puissance consommée par un produit.
Calcul de l'intensité du courant : $P = U \times I$ (P : puissance en W, U : tension en V, I : intensité en A)

FRÉQUENCE (Hz)

Nombre de fois où le signal change de polarité par seconde. Elle s'exprime en Hertz.

TBTS

Très Basse Tension de Sécurité, inférieure à 50V.



ALIMENTATION EN COURANT ALTERNATIF (AC)

C'est un courant électrique périodique qui change de sens deux fois par période et qui transporte des quantités d'électricité alternativement égales dans un sens et dans l'autre.



ALIMENTATION EN COURANT CONTINU (DC)

C'est un courant électrique dont la tension est indépendante du temps.
Par extension, on nomme courant continu un courant périodique dont la composante continue constitue l'essentiel de la puissance.



DISTANCE MINIMALE DES OBJETS ÉCLAIRÉS

Par rapport à une surface inflammable (en mètres).



MARQUAGE CE

Il est obligatoire pour tous les produits couverts par une ou plusieurs directives européennes qui le prévoient explicitement. Pour apposer le marquage CE sur son produit, le fabricant doit réaliser, ou faire réaliser, des contrôles et essais qui assurent la conformité du produit aux exigences essentielles, notamment de santé et de sécurité, définies dans la ou les directives concernées. Ce n'est pas une marque de certification ni une indication de l'origine géographique du produit. Obligatoire et de nature réglementaire, il est l'engagement visible du fabricant que son produit respecte la législation européenne. Il confère aux produits concernés le droit de libre circulation sur l'ensemble du territoire de l'Union européenne.



TRAITEMENT DES APPAREILS ÉLECTRIQUES ET ÉLECTRONIQUES EN FIN DE VIE

Appliqué sur tous les produits sauf ampoules à incandescence, à gaz, les spots, les câbles d'alimentation et tous produits non électriques.

COURANT DE FUITE

Le courant de fuite est un courant qui, par définition, s'écoule entre les parties actives et la connexion de terre en l'absence de défaut électrique. Il est lié au fonctionnement normal de l'installation. La conception d'une installation électrique doit prévoir la mise en place de protections différentielles assurant la sécurité des personnes et des biens en tenant compte de ces courants de fuite. Ceux-ci en s'additionnant dans les câbles amonts de l'installation peuvent atteindre la valeur du seuil de déclenchement des protections. La solution consiste à limiter le nombre d'appareils protégés par un même DDR.

Par exemple, pour 10 m de guirlandes, on mesure un courant de fuite égal à 0,09 mA. Sachant qu'un disjoncteur 30 mA se déclenche à partir de 16 mA, il faut respecter un maximum de 50 guirlandes de 20 m pour un disjoncteur différentiel 30 mA à courbe HPI.

VOCABULAIRE TECHNIQUE

DISJONCTEUR

C'est un dispositif de protection dont la fonction est d'interrompre le courant électrique en cas d'incident sur un circuit électrique. Il est capable d'interrompre un courant de surcharge ou un courant de court-circuit dans une installation.

INTERRUPTEUR DIFFÉRENTIEL

C'est un appareil qui peut être ouvert (coupé) soit manuellement, soit par un système différentiel lorsqu'il détecte un défaut d'isolement. Il a un pouvoir de coupure équivalent à un interrupteur simple, c'est-à-dire que, normalement, il peut couper un courant équivalent au maximum de sa valeur nominale. Il ne peut en aucun cas couper sur court-circuit, qui risque de détruire ses contacts.

DISJONCTEUR DIFFÉRENTIEL

C'est un disjoncteur couplé à un différentiel, qui peut être coupé soit manuellement, soit à partir d'un court-circuit avec ses magnétiques, soit par le différentiel sur courant de défaut d'isolement. Son pouvoir de coupure est plus élevé que celui d'un interrupteur. Le principe d'un dispositif différentiel à courant résiduel (DDR) est de comparer les intensités sur les différents conducteurs qui le traversent. Son fonctionnement est très simple : chaque conducteur passe dans un tore magnétique, formant ainsi des champs électromagnétiques de force identique et en opposition qui s'annulent. En cas de différence, d'où son nom de différentiel, le champ électromagnétique résultant actionne un dispositif qui coupe immédiatement le courant.

TEMPÉRATURE DE COULEUR

La température de couleur permet de déterminer la couleur d'une source de lumière. La couleur apparente d'une source lumineuse varie du rouge orangé de la flamme d'une bougie (1850 K) à la couleur bleutée d'un flash électronique (entre 5000 et 6500 K selon le fabricant). Elle se mesure en Kelvin (K).

- Blanc chaud : 2600 K
- Blanc neutre : 3500 K
- Blanc froid : 4500 K

FLUX LUMINEUX

C'est la puissance lumineuse émise dans toutes les directions par une source. Le flux lumineux s'exprime en Lumens (lm).

INTENSITÉ LUMINEUSE

C'est le flux lumineux émis dans une direction donnée. Une source n'émet pas forcément de la lumière d'une façon égale dans toutes les directions. Il est donc utile de connaître le flux rayonné dans chaque direction. L'intensité lumineuse s'exprime en Candelas (cd).

ÉCLAIREMENT (E)

C'est le rapport du flux lumineux reçu sur l'aire de la surface. L'éclairement s'exprime en Lux, 1 lux (lx) est équivalent à 1 lm/m². $E = \text{flux lumineux} / \text{surface (lm/m}^2\text{)}$

LUMINANCE (L)

La luminance caractérise l'aspect lumineux d'une surface éclairée ou d'une source dans une direction précise. La luminance d'une source est le rapport entre l'intensité lumineuse émise dans une direction et la surface apparente de la source lumineuse dans la direction considérée. La luminance s'exprime en Candelas par mètre carré (cd/m²).

SAULE ENCHANTÉ	185
SAUTOIR SAPIN VERT	185
SHERLOCK LE PHOQUE	173
SNOWBALL INFINITY	199
SNOWMAN	135
SNOWMAN PÉTILLANT	149
SNOW OR	95
SOLDAT ZÉBULO	155
SPHÈRE	75
SPHÈRE INFINITY	193
SPIRALE INFINITY	191
SUCRES D'ORGE PÉTILLANTS	149
SUSPENSION ALPHABET	209
SUSPENSION CHIFFRE	209
SYLMA INFINITY	205
SYLVESTRE CADEAUX	181

T	
THÉÂTRE DES LUMIÈRES	185
TIAGO	129
TRAINEAU	163
TRAINEAU CRISTAL	173
TRAINOSSIMO	155
TRAVERSÉE FUNKY	75

V	
VOITURE DE COURSE	159

W	
WAGON	159
WANDA	77

Z	
ZÉBULON	77
ZEF	75, 123



INDEX

RÉF.	PAGE	RÉF.	PAGE	RÉF.	PAGE	RÉF.	PAGE	RÉF.	PAGE	RÉF.	PAGE	RÉF.	PAGE	RÉF.	PAGE		
150203	338	171221	87	201963	129	202446	209	202709-24V	167	203041-24V	185	203158-24V	183	203321-24V	137	203419	97
170085	75	171222	87	201966-24V	167	202447	209	202718-24V	163	203057	129	203164-24V	183	203323-24V	137	203420	85
170149	75	171232	87	201972	75, 123	202448	209	202721-24V	163	203058	129	203167-24V	183	203324-24V	137	203424	103
170278	309	171246	87	201975	77	202449	209	202724-24V	163	203059	129	203174-24V	181	203325	113	203425-24V	153
170282	309	171247	87	201976	77	202450	209	202810-24V	163	203060	129	203176-24V	173	203329	113	203426-24V	153
170286	309	171258	87	201977	77	202451	209	202872	115	203067	79	203178-24V	179	203330	113	203427-24v	159
170288	310	171259	87	201978	77	202452	209	202873	115	203068	79	203183-24V	185	203331	113	203428-24V	159
170292	310	171300	103	202002	115	202453	209	202874	115	203069	79	203185-24V	147	203337	85	203429-24V	153
170296	310	171309	103	202010	115	202454	209	202875	115	203071-24V	169	203187-24V	179	203344	97	203430-24V	155
170300	310	171315	89	202051-24V	167	202455	209	202876-24V	167	203073-24V	169	203189-24V	179	203346	97	203431-24V	155
170304	310	180014	348	202134	127	202456	209	202887	115	203074-24V	169	203191-24V	177	203347	97	203432-24V	155
170308	310	180034	331, 351	202150	127	202457	209	202888	115	203075-24V	169	203193-24V	183	203348	97	203433-24V	155
170312	310	180038	349	202153	127	202458	209	202889	115	203076	169	203194-24V	181	203351	97	203436-24V	185
170316	310	180052	350	202154	127	202459	209	202923	115	203077	169	203229-24V	167	203352-24V	137	203657	127
170320	310	180061	349	202158	127	202460	209	202925	115	203078-24V	169	203233	121	203363-24V	181	203669	77
170324	310	180063	340	202165-24V	185	202461	209	202932	77	203079-24V	169	203234	121	203364-24V	181	203713-24V	197
170328	310	180064	340	202217	103	202462	209	202935	77	203080	169	203235	121	203366	95	203722-24V	199
170332	310	180067	347, 350	202224-24V	141	202463	209	202936	77	203081	169	203236	121	203368	95	203725	115
170336	310	180087	336	202226-24V	141	202464	209	202942	77	203082	169	203237	121	203369	95	203727-24V	163
170340	310	180088	336	202237-24V	185	202465	209	202945	77	203083-24V	169	203238	121	203370	95	203731	87
170344	310	180089	336	202375-24V	179	202466	209	202946	77	203084-24V	169	203249	127	203371	95	203750	97
170348	310	180090	336	202378-24V	155	202467	209	202954	77	203085-24V	173	203253	127	203372	95	203751	97
171004	103	180091	336	202392	123	202475	87	202957	77	203103-24V	155	203258-24V	185	203373-24V	181	203753	97
171005	103	180092	336	202393	123	202499-24V	179	202958	77	203104-24V	155	203270-24V	165	203374-24V	181	203755	97
171033	113	180098	338	202396	123	202518-24V	173	202966	129	203105-24V	155	203271-24V	165	203375-24V	185	203756-24V	179
171035	113	180100	338	202397	123	202519-24V	173	202970	129	203106-24V	155	203274	115	203378	109	203778	101
171048	113	180101	338	202398	123	202529-24V	167	202971	129	203107-24V	155	203279	115	203380	109	203780	101
171049	113	180102	338	202399	123	202631-24V	173	202972	121	203108-24V	155	203280	115	203381	109	203782	101
171051	113	180103	337	202430	209	202643	129	202973	121	203109-24V	155	203287-24V	173	203382	109	203783	95
171052	113	180104	337	202431	209	202644	129	202986	123	203117-24V	173	203291-24V	143	203383	109	203788	101
171092	129	180105	337	202432	209	202648	129	202987-24V	149	203118-24V	173	203292	111	203385	109	203802	97
171093	129	180108	347	202433	209	202649	129	202988-24V	149	203121-24V	173	203293	111	203386	109	203806	127
171095	129	180109	347	202434	209	202650	129	202989-24V	149	203122-24V	173	203294	81	203387	109	203807	127
171096	129	180136	350	202435	209	202653-24V	185	202991-24V	149	203131-24V	173	203295	81	203388	123	203809	127
171106	87	180143	346	202436	209	202664	79	202999	127	203134-24V	185	203296	81	203391	123	203810	127
171108	87	180189	351	202437	209	202668	79	203000	127	203135-24V	185	203297	81	203392	123	203811	127
171109	87	180190	351	202438	209	202669	79	203001	127	203138-24V	177	203298	77	203393	123	203812	127
171154	87	201211	115	202439	209	202672-24V	155	203005	127	203141-24V	143	203304	85	203394-24V	137	203834-24V	191
171155	87	201300	287	202440	209	202673-24V	155	203024	97	203142-24V	143	203308-24V	163	203398-24V	137	203835-24V	191
171156	87	201662-24V	177	202441	209	202675-24V	155	203026	97	203143-24V	143	203309-24V	137	203400-24V	137	203836-24V	191
171157	87	201744-24V	155	202442	209	202676-24V	163	203027	97	203144-24V	149	203312	85	203403	103	203837-24V	147
171171	87	201805-24V	147	202443	209	202679-24V	169	203034	103	203145-24V	149	203317	85	203405	89	203839-24V	197
171176	113	201844	129	202444	209	202681-24V	183	203035	103	203146-24V	149	203318	85	203412	123	203843-24V	197
171180	113	201848	123	202445	209	202705	79	203039	103	203147-24V	149	203319	85	203413	127	203844-24V	181
171181	113					202708-24V	167	203040	103	203153	169	203320	85	203418	97	203847-24V	197

INDEX

RÉF.	PAGE	RÉF.	PAGE	RÉF.	PAGE	RÉF.	PAGE	RÉF.	PAGE	RÉF.	PAGE	RÉF.	PAGE	RÉF.	PAGE
203848-24V	181	204134	121	204414	101	204581	81	204685-24V	135	204802-24V	208	204891	79	205001	308
203851-24V	197	204135	121	204415	101	204582	81	204686-24V	141	204803-24V	208	204892	79	205005	308
203852-24V	181	204136	121	204416	101	204583	81	204690-24V	141	204804-24V	208	204893-24V	147	205009	308
203857-24V	197	204137	121	204417	101	204584	81	204694-24V	141	204805-24V	208	204894-24V	147	205013	308
203858-24V	201	204138	121	204432	75	204585	111	204698-24V	141	204806-24V	208	204895-24V	147	205017	308
203859-24V	201	204138		204437	75	204586	111	204702-24V	143	204807-24V	208	204932-24V	208	300001	302
203860-24V	201	Décor C		204444	75	204587	81	204706-24V	191	204808-24V	208	204933-24V	208	300002	302
203861-24V	199	Dream Joie	121	204449	75	204598	85	204707-24V	143	204809-24V	208	204934-24V	208	300004	215
203862-24V	199	Or		204455	75	204599	85	204711	135	204810-24V	208	204935-24V	208	300006	327
203863-24V	201	204139	121	204460	75	204601	85	204712	95	204811-24V	208	204936-24V	208	300007	327
203867-24V	201	204139		204462	75	204603	85	204717	121	204812-24V	208	204937-24V	208	300009	331
203868-24V	193	Décor C		204466	75	204631-24V	159	204721	95	204813-24V	208	204938-24V	208	300029	226
203869-24V	193	Dream Fêtes	121	204472	75	204632-24V	159	204725	87	204814-24V	208	204939-24V	208	300030	226
203870-24V	193	Or		204476	75	204633-24V	159	204730-24V	149	204815-24V	208	204940-24V	208	300031	226
203873-24V	193	204183	89	204480	75	204634-24V	159	204732-24V	149	204816-24V	208	204941-24V	208	300034	302
203876-24V	163	204185	89	204483	75	204635-24V	165	204733-24V	149	204817-24V	208	204942-24V	208	300035	302
203879-24V	193	204186	89	204484	75	204636-24V	159	204735-24V	149	204818-24V	208	204943-24V	208	300036	302
203880-24V	163	204187	89	204485	75	204637-24V	159	204737-24V	149	204819-24V	208	204944-24V	208	331300	287
203884-24V	193	204188	89	204486	75	204638-24V	169	204740-24V	149	204820-24V	208	204945-24V	208	351000	287
203887-24V	163	204211	109	204487	75	204639-24V	169	204744-24V	179	204821-24V	208	204946-24V	208	354000	287
203890-24V	193	204212	109	204488	75	204640-24V	169	204747-24V	181	204822-24V	208	204947-24V	208	401667	216
203891-24V	163	204214	109	204489	75	204641-24V	169	204748-24V	181	204823-24V	208	204948-24V	208	413000	287
203896-24V	205	204215	109	204490	75	204645-24V	169	204749-24V	181	204824-24V	208	204949-24V	208	513000	287
203897-24V	205	204216	109	204491	75	204647-24V	155	204753-24V	183	204825-24V	208	204950-24V	208	550007	243
203898-24V	205	204260	95	204493	75	204648-24V	155	204754-24V	183	204826-24V	208	204951-24V	208	550008	243
203899-24V	205	204262	95	204496	77	204649-24V	159	204755-24V	183	204827-24V	208	204952-24V	208	550009	243
203900-24V	205	204263	95	204498	77	204650-24V	159	204758-24V	191	204828-24V	208	204953-24V	208	550011	243
203901-24V	205	204264	95	204499	77	204651-24V	165	204764-24V	177	204829-24V	208	204954-24V	208	550013	243
203902-24V	205	204308	95	204499	77	204652-24V	165	204766-24V	177	204830-24V	208	204955-24V	208	550014	243
203903-24V	205	204310	95	204500	77	204653-24V	165	204767-24V	177	204831-24V	208	204956-24V	208	550015	243
203912-24V	137	204311	95	204501	77	204654-24V	155	204769-24V	177	204832-24V	208	204957-24V	208	550016	243
204062	89	204332	89	204502	77	204656-24V	155	204772-24V	193	204833-24V	208	204958-24V	208	550018	267
204063	89	204334	89	204520	111	204657-24V	153	204778-24V	183	204834-24V	208	204959-24V	208	550019	267
204065	89	204335	89	204522	111	204658-24V	153	204784-24V	183	204835-24V	208	204960-24V	208	550020	267
204078	89	204336	89	204523	111	204658-24V	153	204785-24V	183	204877	85	204961-24V	208	550027	237
204079	89	204376	111	204524	111	204659-24V	163	204786-24V	183	204881	79	204962-24V	208	550030	237
204080	89	204378	111	204525	111	204660-24V	163	204788-24V	193	204882	79	204963-24V	208	550035	238
204094	115	204379	111	204529	85	204661-24V	135	204788-24V	193	204883	79	204964-24V	208	550037	238
204095	115	204380	111	204530	85	204665-24V	135	204790-24V	201	204884	79	204965-24V	208	550038	238
204096	115	204381	111	204531	85	204669-24V	135	204792-24V	173, 201	204885	79	204966-24V	208	550042	238
204097	115	204382	103	204532	85	204672-24V	135	204793-24V	183	204886	79	204967-24V	208	550043	238
204130	121	204386	103	204534	85	204676-24V	135	204797-24V	183	204887	79	204988	308	550044	238
204131	121	204387	103	204577	81	204678-24V	135	204797-24V	183	204887	79	204992	308	550045	238
204132	121	204388	103	204578	81	204680-24V	135	204799-24V	208	204888	79	204996	308	550046	238
204133	121	204412	101	204579	111	204682-24V	135	204800-24V	208	204889	79	205000	217	550047	238
		204413	101	204580	111	204684-24V	135	204801-24V	208	204890	79			550049	238
														550050	238
														550054	283
														550055	283
														550056	283
														550057	283
														550058	283
														550063	239
														550064	239
														550065	239
														550066	239
														550067	239
														550068	239
														550073	269
														550076	269
														550077	269
														550078	263
														550079	263
														550081	263
														550087	295
														550092	312
														550093	312
														550094	312
														550095	312
														550096	312
														550097	312
														550098	312
														550099	312
														550100	312
														550101	312
														550102	312
														550103	312
														550118	281
														550119	281
														550120	281
														550121	281
														550122	295
														550126	284
														550127	237
														550165	311
														550166	298
														550167	298
														550169	298
														550170	271
														550171	271

INDEX

RÉF.	PAGE	RÉF.	PAGE	RÉF.	PAGE	RÉF.	PAGE	RÉF.	PAGE	RÉF.	PAGE	RÉF.	PAGE	RÉF.	PAGE		
550172	265	550309	285	550522	254	550644	251	550699	234	550744	227	550865	232	550934	297	551178	225
550173	265	550311	285	550523	259	550645	226	550700	234	550745	227	550866	232	550935	297	551179	225
550180	295	550313	281	550524	259	550646	277	550701	282	550746	227	550867	232	550936	297	551180	225
550189	311		283,	550525	259	550647	277	550702	282	550747	227	550868	232	550937	297	551181	225
550201	298	550314	284,	550526	257	550648	277	550703	282	550748	227	550869	232	550938	313	551184	224
550203	298		285	550527	257	550651	263	550704	282	550749	227	550870	232	550939	313	551185	224
550205	298	550315	243	550528	257	550652	263	550705	282	550754	226	550871	232	550940	313	551186	224
550207	298	550316	243	550529	257	550653	263	550706	282	550756	283	550872	235	550941	313	600171	215
550209	298	550317	243	550530	255	550654	263	550707	282	550757	283	550873	235	550942	313	600428	319
550210	298	550334	249	550532	244	550656	250	550708	282	550763	226	550874	235	550943	314	600429	319
550211	249	550336	226,	550533	244	550662	302	550709	282	550765	266	550875	235	550944	314	600430	319
550212	249		305	550534	244	550663	302	550710	282	550766	266	550876	235	550945	314	600431	319
550213	249	550342	305	550535	244	550664	302	550711	282	550767	266	550877	235	550946	314	600432	319
550214	249	550386	320	550536	238	550665	302	550712	282	550768	266	550878	235	550947	314	600433	319
550217	256	550467	298	550537	238	550668	232	550713	282	550810	254	550879	235	550948	314	600434	317
550218	256	550468	248	550538	284	550669	232	550714	282	550811	254	550880	235	550949	314	600435	317
550219	255	550469	248	550548	271	550670	232	550715	282	550818	263	550881	235	550958	320	600436	317
550220	246	550470	305	550552	270	550671	232	550716	282	550819	263	550882	235	550966	227	600437	317
550221	246	550471	305	550553	270	550672	232	550717	282	550821	274	550883	235	550967	227	600438	317
550222	246	550472	292	550555	269	550673	232	550718	282	550822	285	550884	235	550968	227	600439	317
550229	265	550473	296	550556	250	550674	232	550719	282	550823	285	550885	234	550989	271	600440	317
550230	265	550474	296	550557	250	550675	232	550720	282	550824	242	550886	234	551009	226	600441	317
550231	311	550475	296	550558	250	550676	232	550721	282	550825	242	550887	234	551078	295,	600442	317
550232	311	550476	296	550559	262	550677	232	550722	282	550826	242	550888	234		296	600443	317
550233	270	550477	296	550560	262	550678	232	550723	282	550828	248	550889	234	551136	290	600444	317
550236	293	550478	296	550561	262	550679	232	550724	282	550829	248	550890	234	551137	290	600445	317
550239	246	550479	296	550562	262	550680	232	550725	266	550831	237	550891	234	551138	290	600446	317
550240	246	550483	265	550562	262	550681	232	550726	266	550832	237	550892	234	551139	290	600447	317
550241	246	550484	265	550563	262	550681	232	550727	266	550833	237	550914	242	551140	293	600448	317
550242	244,	550485	265	550565	251	550682	232	550729	283	550834	237	550915	242	551157	344	600449	317
	246	550486	265	550566	244	550683	232	550730	283	550834	237	550916	163	551158	344	600450	317
	244,	550488	314	550567	244	550684	232			550835	237			551159	345		
550244	244,	550489	314	550568	250	550685	232	550732	281,	550836	241	550917	163	551162	291	600451	317
	246,	550490	314	550569	250	550686	235		284	550851	232	550918	163	551163	291	600452	317
	305			550570	250	550687	235	550733	281	550852	232	550919	163	551164	291	600453	317
550248	311	550491	314	550572	314	550688	235	550734	302	550853	232	550920	163	551164	291	720102	287
550250	265	550492	314	550575	246	550688	235	550735	302	550854	232	550921	240	551165	303	722101	213
550251	265	550493	314	550576	244	550689	234	550736	286	550855	232	550922	240	551166	268	792001	213
550263	256	550494	314	550577	286	550690	234	550737	226,	550856	232	550923	240	551167	275	792002	213
550264	256	550499	268	550577	286	550691	234		228	550857	232	550924	240	551168	275	792101	213
550265	256	550500	268	550606	226	550692	234	550738	226	550858	232	550925	263	551172	241	792201	213
550266	256	550514	305	550627	276	550693	234	550739	226	550860	232	550926	263	551173	267		
550267	256	550516	258	550628	226,	550694	234	550740	226	550861	232	550930	305	551174	267		
550268	256	550517	258		305	550695	234	550741	226	550862	232	550931	305	551175	225		
550299	292	550518	258	550634	291	550696	234	550742	227	550863	232	550932	297	551176	224		
550300	292	550519	258	550635	291	550697	234	550743	227	550864	232	550933	297	551177	224		
550307	285	550520	258	550643	251	550698	234										

Tarif valable jusqu'au 30 avril 2024. Les prix sont indicatifs en euros HT et peuvent être sujets à modification sans préavis.

Leblanc illuminations se réserve le droit de modifier ses prix en cas de modification technique des produits ou d'imprévisibles variations du coût de la matière première.

Décors livrés avec câble d'alimentation et kits de fixation, sans ampoule ni satellite. Tous les produits du catalogue sont réalisés à base de LED. *NEW = nouveauté.

Éco-contribution :

Au vu de l'évolution des directives européennes et des interprétations, certains de nos produits, qui ne sont pas soumis à cette contribution, peuvent dans le courant de l'année se voir ajouter à celle-ci. Le barème peut également évoluer en cours d'année. L'éco-contribution n'est ni remisable, ni ristournable.

Taxe sur toutes les ampoules :

La taxe est applicable aussi bien aux professionnels qu'aux particuliers. Pour les ampoules, Leblanc illuminations est affilié à Recylum. Taxe sur les autres produits électriques :

La taxe est applicable aux personnes qui revendent aux particuliers ainsi qu'aux professionnels. La taxe est non applicable aux professionnels à condition qu'ils s'occupent du recyclage en fin de vie des produits. Dans ce cas, les professionnels concernés doivent envoyer un courrier de confirmation à Leblanc illuminations. Pour les produits électriques, Leblanc illuminations est affilié à Ecologic.

Conception & réalisation :

Marketing & Design | Leblanc illuminations 01.2023 | www.leblanc-illuminations.fr

6-8 rue Michaël Faraday 72027 Le Mans Cedex 2 France

Standard | Tél. +33 (0)2 43 61 43 61 - Fax. +33 (0)2 43 86 60 20

Service Commercial | Fax. +33 (0)2 43 61 40 59 - Service Export | Fax. +33 (0)2 43 61 43 75

SAS au capital de 7 938 000 € - SIRET 482 323 649 000 20 - APE 4669C - RCS 482 323 649 - FR 37 482 323 649

Crédits photos :

A. Beauvais, Abies Decors, Adrien Basse-Cathalinat, Agence Zoom, AHD, Alexandre Zveiger, alloova, AP-HP Sorbonne Université, Bruno Warion, Clément Billerot, Concept Light, Cynthia Perez, cyrilgarrabos, David Meyer, F. Vachon, G. Ellis, Jérôme Kelagopian, Johann Bourdin, K. Rouschasse, Laurent Pascal, Les Blouses Roses, M. Petit, Marcio Jose Bastos Silva, Marie Zanolin, Marina Zzelina, Mélanie Calcei, Mikhail Markovskiy, P. Bréchet, P. Valteau, Pact Solutions, parallel_dream, Pascal Lecœur, Pavel Losevsky, R. Wailliez, S. But, saiko3p, santosha57, Simon Garnier, Twinkly, VINCENT-pl.cent, Volary Louzensky, wise73france, worradiere, Yamas Prod, Yvan Brien, Leblanc illuminations.















Adobe stock : Sergione, neirfy, wise73france, Bogdan Lazar, Netfalls, sergejson, fotolupa, olezzo, Andrii Shnaider, alzamu79, bbsferrari, IndustryAndTravel, Gaschwald, Tomasz Warszawski, Leyre, moofushi, lorezza62, SeanPavonePhoto, pololia, oneup, saiko3p. Pixabay : Hieu Nguyen. Shutterstock : Marcio Jose Bastos Silva, Mikhail Markovskiy, Antti Pulkkinen.

Photographies et documents non contractuels. Tous nos modèles sont protégés par des dépôts INPI et OMPI. Les informations relatives aux produits sont données à titre indicatif et peuvent subir des modifications. Toute reproduction, même partielle, du catalogue est interdite.



**Nous sommes fiers d'être l'entreprise
la plus labellisée de notre secteur d'activité !**

LÉGENDE PICTOGRAMMES

	Produits 230V interconnectables
	Produits 24V interconnectables
	Animation dynamique multicolore
	Fixe
	Scintillant
	Flash / Crépitant
	Filant
	Effet flamme
	Effet confetti
	LED SMD dernière génération
	Intérieur uniquement
	Indice de protection
	Couleur de LED
	Couleur de câble



www.leblanc-illuminations.com
international@leblanc-illuminations.com
contact@leblanc-illuminations.com

